



型号

SLA28/105

安全对射型光电开关
带 5 针 M12 塑料连接器

特性

- 检测距离可达 65 m
- 自监控 (符合 IEC/EN 61496-1 标准, 4 级)
- 红色发射光
- 清晰可见的 LED 功能指示灯和接收器端的错误指示灯
- 坚固的外壳
- 防水, 防护等级 IP67
- 通过 SB4 控制单元操作

附件

OMH-21

安装支架

外形尺寸

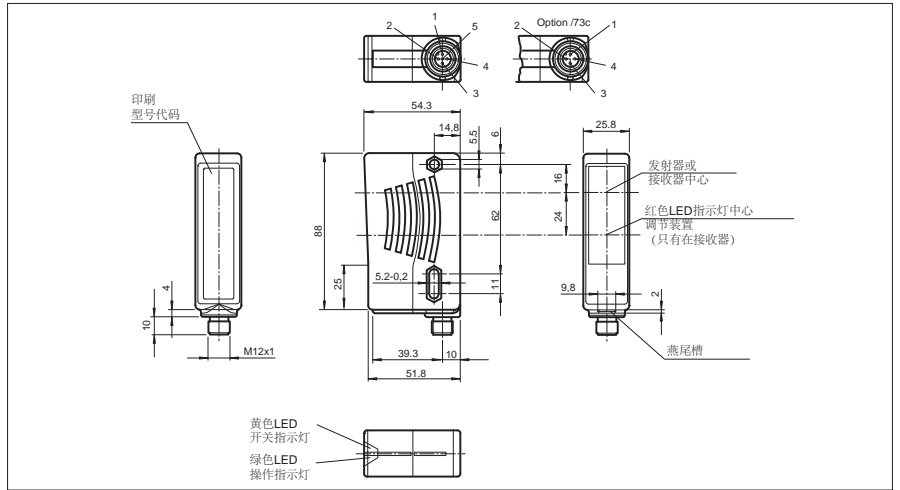

电气连接

接插件设计

接收器:

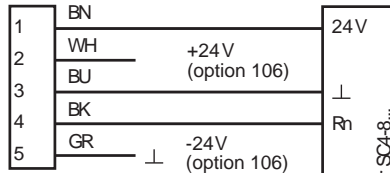

发射器:

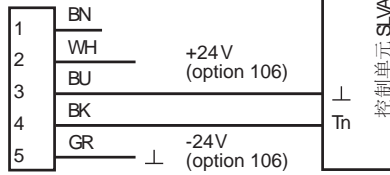

针脚定义

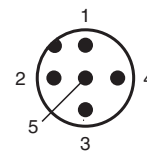

Release date: 2007-11-27 Date of issue: 2010-12-15 112349_cn.xml

附件参数可从网上下载。

技术参数

产品构成

发射器	SLA28-T/105
接收器	SLA28-R/105

一般说明

稳定检测范围	0.2 ... 30 m
极限检测范围	1 m
光源类型	LED
光源特性	红光, 调制光
认证	TÜV
测试	IEC/EN 61496
符合 IEC/EN 61496-1 标准的等级	4
标记	CE
障碍物尺寸	静态: 30 mm; 动态 40 mm (障碍物以 1.6 m/s 速度运行时)
发散角	< 5°

安全评估参数

安全完整性等级 (SIL)	SIL 3
性能等级 (PL)	PL e
种类	Cat. 4
失效时间 (T_M)	20 a
失效概率 (PFH_d)	4.4 E-10

指示灯 / 动作说明

功能显示	接收器端的黄色 / 绿色 LED: 熄灭: 有物体阻挡 黄色: 有接收到光线, 但不充分 绿色: 接收到充分的光线
故障指示	黄色 LED 指示灯亮

电气特性

工作电压	U_B	控制单元供电
------	-------	--------

环境温度

工作温度	-20 ... 60 °C (253 ... 333 K)
储藏温度	-20 ... 70 °C (253 ... 343 K)
相关湿度	最大 95 %, 不结露

机械特性

防护等级	IP65
连接	5 针 M12 连接器
材料	
外壳	ABS Plastic, RAL 1021 (yellow) painted
光学透镜	塑料面
重量	每个设备 70 g

曲线 / 图表

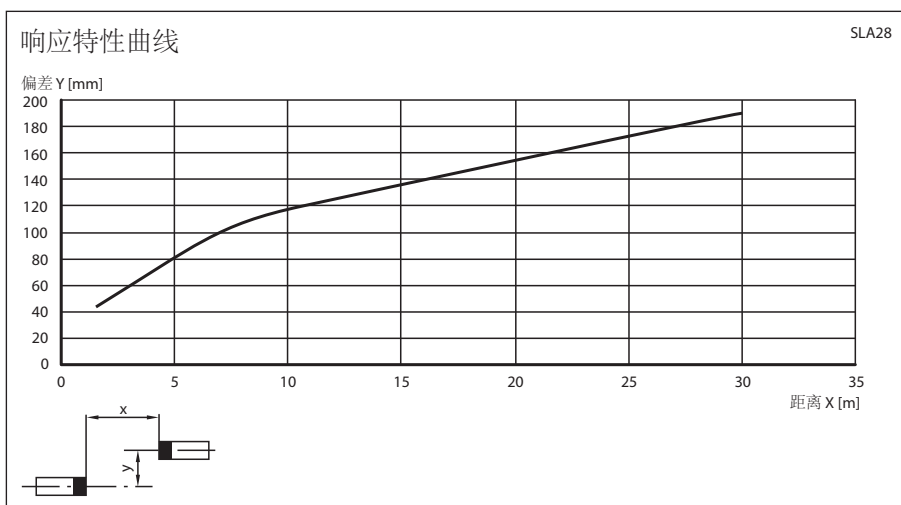

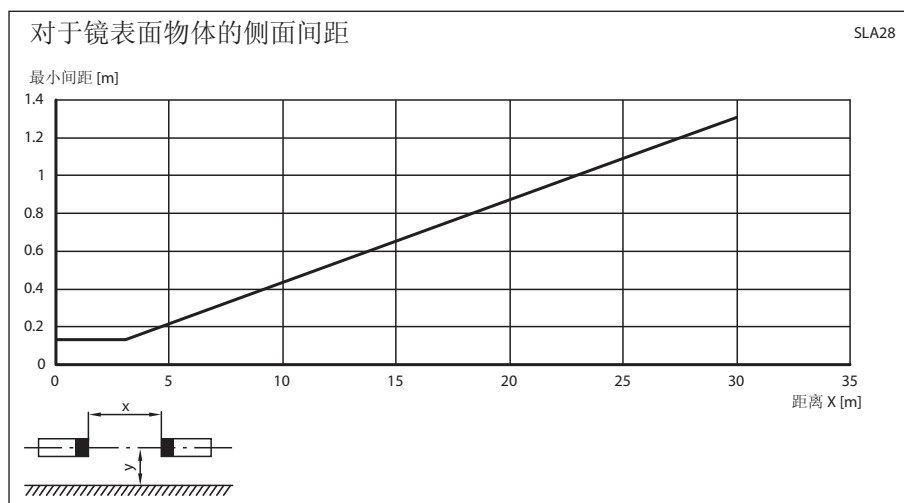
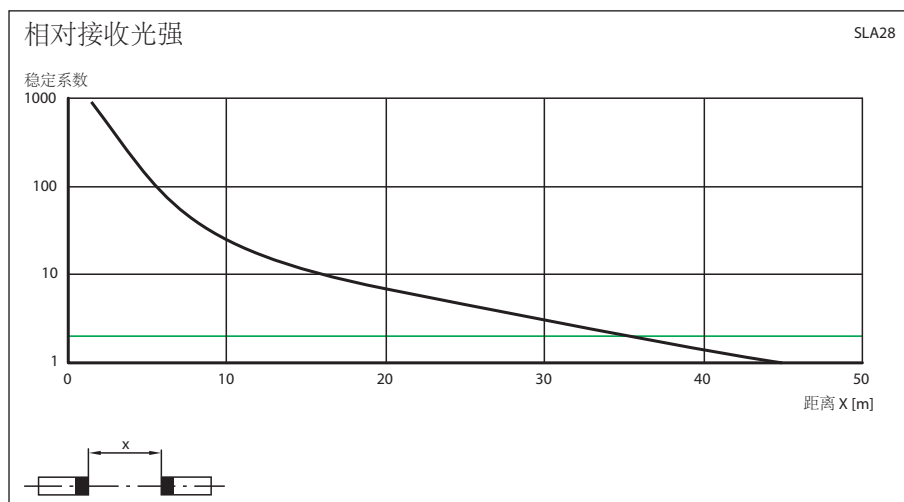

附加信息

为了在长距离的应用中更方便对准，一个附加的红色 LED 安装在接收器的光学部位：

- LED 常亮：
信号强度弱于开关阈值
- LED 闪烁：
信号强度介于 1 倍和 2 倍开关阈值位置
- LED 熄灭：
信号强度大于等于 2 倍开关阈值（稳定度）

系统附件

控制单元

SLVA4-K plus
SLVA8-K
SC4-8

电缆连接器（只针对于 /105）

直头：
V15-G-2M-PVC
V15-G-5M-PVC
V15-G-10M-PVC
弯头：
V15-W-2M-PVC
V15-W-5M-PVC
V15-W-10M-PVC

安装支架

OMH-21
OMH-22
OMH-05
OMH-MLV11-K

更多附件

激光对准装置
BA SLA28

静音装置
MS SLP/SLA28

反射镜
SLA-1-M

Release date: 2007-11-27 Date of issue: 2010-12-15 112349_cn.xml