

OCT500-F22-A2-V15/-A0-V15

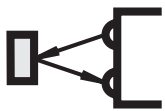

Fotocellula a riflessione diretta



500 mm

Caratteri

- Tastatore energetico per applicazioni standard
- 500 mm campo d'azione, regolabile
- regolazione automatica dei punti di commutazione (sensibilità) per "TEACH IN"
- luce rossa visibile
- indicatore e uscita di preallarme (statico, dinamico)
- entrata di comando e prova
- parametraggio tramite interfaccia ottica (p.e. intervalli a libera scelta)
- connettore (M 12x1) - orientabile di 90°
- classe di protezione minimo IP67
- tutti i materiali utilizzati sono ammessi anche per la produzione di alimentari

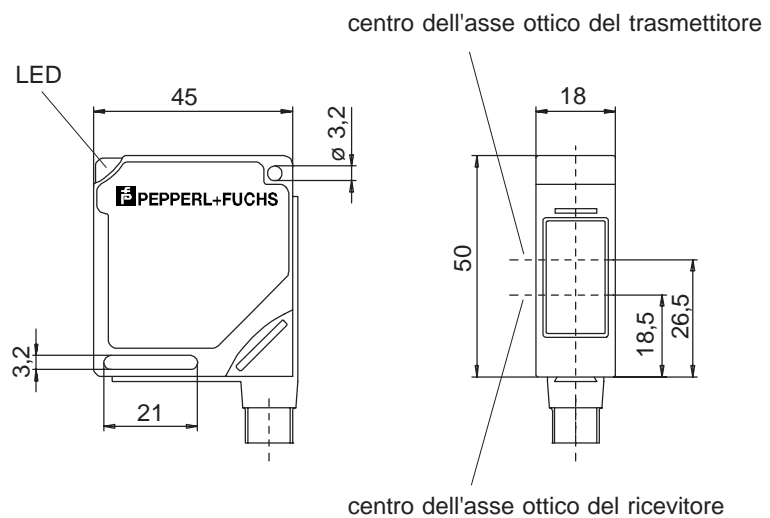

centro dell'asse ottico del trasmettitore

centro dell'asse ottico del ricevitore

Tasti a foglia (regolazione della sensibilità, TEACH IN)

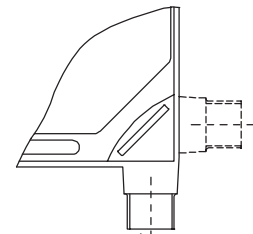
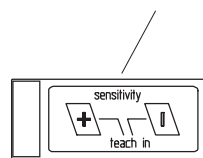

connettore a 5 poli

connettori, p.e.:

V15-G-2M-PVC (diritto)

V15-W-2M-PUR (ad angolo)

Per ulteriori connettori vedasi "Accessori".

Collegamento elettrico

- 1 - alimentazione +
- 2 - uscita di commutazione inversa
o uscita di preallarme (parametrabile)
- 3 - alimentazione -
- 4 - uscita di commutazione
- 5 - entrata di comando e prova

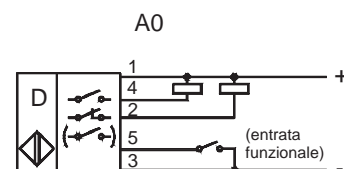
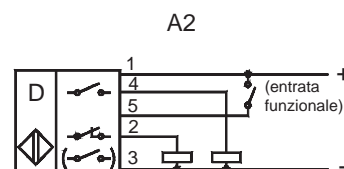

Dati tecnici:

Codifica d'ordine:	OCT500-F22-A2-V15 OCT500-F22-A0-V15
campo d'azione:	0 mm ... 500 mm
valore di riferimento:	bianco standard 100 mm x 100 mm
campo di regolazione:	50 mm ... 500 mm regolazione del campo d'azione - passo a passo tramite i tasti „+“ o „-“ - automatica tramite „Teach In“
tipo di luce:	luce rossa visibile 660 nm
diametro del punto luminoso	25 mm nella distanza di 500 mm
frequenza d'intervento mass.	1 kHz (impulso:pausa 1:1)
ritardo di accensione min.	500 µs
ritardo di disponibilità:	< 80 ms, con normazione di accensione
isteresi di distanza:	parametrabile
indicatori LED giallo:	stato elettrico
LED rosso:	indicatore di preallarme lampeggiante a 2 Hz segnale di risposta ad azionamento del tasto riconosciuto 65 ms indicatore d'errore nel modo di apprendimento 1,5 s
LED verde:	indicatore "Power On" indicatore nel modo di apprendimento lampeggiante a 2 Hz o 4 Hz
limite luce estranea:	luce solare ≤ 10.000 Lux luce alogena ≤ 7.500 Lux

Dati elettrici:

tensione nominale funzionamento:	10 V DC ... 30 V DC, ± 10% ondulazione residua a prova di sovratensione, protetto dall'inversione di polarità
corrente a vuoto:	ca. 25 mA
uscite di commutazione:	NPN o PNP, parametrabile: - antivalente - uscita di commutazione (c.n. aperto/chiuso) e uscita di preallarme
corrente nominale funzionamento	ciascuna 200 mA, a prova di corto circuito/sovraccarico
caduta tensione:	≤ 2,5 V
entrata di comando/prova:	disattivo ≤ 2 V, attivo ≥ 7 V
ritardo di accensione/spegnimento	< 3 ms
resistenza interna	> 12 kΩ

Dati meccanici:

classe di protezione secondo EN 60 529:	IP 67
contenitore:	PBT (Polybutylenterephthalat)
connettore, coda di rondine:	AlSi
temperaturadi lavoro:	248 Kelvin ... 343 Kelvin (-25 °C ... +70 °C)
temperatura di magazzinaggio:	233 Kelvin ... 348 Kelvin (-40 °C ... +75 °C)
tipo di collegamento:	connettore V 15 a 5 poli, orientabile di 90°
lastra frontale:	lastra di plastica rivestita a prova di graffio
ottica:	lenti doppie PMMA
peso:	60 g
adempisce alla norma:	EN 60947-5-2

Indicazioni:

Dopo l'attivazione del bloccaggio di parametrageggio questo può essere tolto soltanto rimettendolo alla regolazione di fabbrica. Per **rimetterlo alla regolazione di fabbrica (Reset)** procedere come segue:

- spegnere la tensione di lavoro
- **premere** contemporaneamente i tasti „+“ e „-“ e **tenerli**
- collegare la tensione di lavoro, poi lasciare i tasti
Indicazione: Se eseguendo il Reset il sensore non riconosce alcun obiettivo, allora il LED rosso lampeggerà. Provvedimento: spegnere e collegare di nuovo la tensione di lavoro.

Nel modo „**bloccaggio automatico della tastiera**“ la tastiera viene sbloccata dopo 5 s azionando tutti e due i tasti. 4 min. dopo l'ultimo azionamento di tasto la tastiera si blocca automaticamente.

Altre caratteristiche:

- apprendimento completamente automatico nel modo statico e dinamico fino alla massima frequenza d'intervento
- apprendimento sulla distanza di commutazione o la regolazione di soglia ottimale
- autotest
- funzione di rimessa alla regolazione di fabbrica
- funzione repeat (azionamento di tasto per la regolazione della sensibilità)

Regolazione parametrica:**Regolazione di fabbrica sottolineata**

Parametrageggio tramite interfaccia ottica (PC o Hand-Held)

Parametro:

- **uscite:**
 - c.n. aperto e preallarme
 - c.n. chiuso e preallarme
 - antivalente
- **indicatore di preallarme:**
 - disattivo
 - statico
 - dinamico
- **freq. interv. → rit. comm.:**
 - 1kHz → 0,5 ms
 - 500Hz → 1 ms
 - 250Hz → 2 ms
 - 100Hz → 5 ms
 - 50Hz → 10 ms
 - 20Hz → 25 ms

per la soppressione di disturbi ottimizzata all'applicazione
- **isteresi:**
 - piccola
 - standard
 - grande
- **funzione tempo 1:**
 - nessuna
 - ritardo di accensione (0,1 s a 25,5 s in passi da 0,1 s)
- **funzione tempo 2:**
 - nessuna
 - ritardo di spegnimento (0,1 s a 25,5 s in passi da 0,1 s)
 - estensione impulsi (1 ms a 255 ms in passi da 1 ms)
 - funzione tergcristallo (1 ms a 255 ms in passi da 1 ms)
- **frequenza d'impulsi:**
 - frequenza d'impulsi 1
 - frequenza d'impulsi 2
 - frequenza d'impulsi 3
- **bloccaggio della tastiera:**
 - disattivo
 - automatico
 - continuo
- **funzione d'entrata**
 - nessuna
 - prova (spegnimento del trasmettitore)
 - commutazione E2/E3 per SPS (c.n. aperto/chiuso)
 - connessione "E"
 - connessione "O"
 - connessione "O esclusivo"
- **entrata inversa**
 - _

(tutte le funzioni dell'entrata possono essere invertite)
- **bloccaggio di parametrageggio:**
 - disattivo
 - attivo

Prendere la mira sull' oggetto

Descrizione

Regolazione manuale

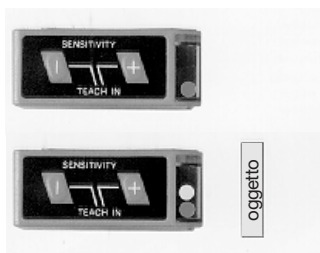

TEACH IN statico

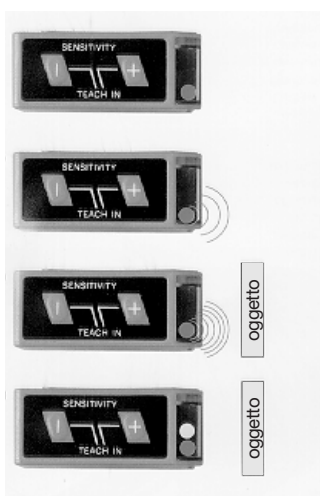

TEACH IN dinamico

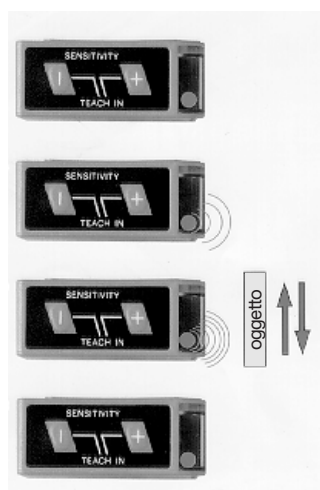

- Possibilità di regolazione:**
- **manualmente** (tramite i tasti a foglia)
 - **TEACH IN** esercizio statico
 - **TEACH IN** esercizio dinamico

Regolazione manuale

- 1) S'è necessario azionare contemporaneamente i tasti „+“ e „-“ per 5 secondi (finché il LED verde lampeggia brevemente **una volta**). Ora il sensore è „sbloccato“.
- 2) Portare l'oggetto da rilevare nel campo d'azione nella distanza desiderata. Tramite i due tasti „+“ e „-“ ora può essere regolata la sensibilità del sensore (il LED rosso lampeggia ad ogni azionamento di un tasto, il LED giallo indica lo stato elettrico). I tasti sono dotati di una funzione di ripetizione (l'azionamento di un tasto si ripete automaticamente). La regolazione della sensibilità viene conservata anche dopo lo spegnimento della tensione di lavoro.
Indicazione: Se azionando il tasto non lampeggia il LED rosso, è stato raggiunto il dispositivo di arresto finale dei tasti.

TEACH IN dell'oggetto con distanza fissa (esercizio statico)

- 1) S'è necessario azionare contemporaneamente i tasti „+“ e „-“ per 5 secondi (finché il LED verde lampeggia brevemente **una volta**). Ora il sensore è „sbloccato“.
- 2) Azionare contemporaneamente i tasti „+“ e „-“ (ca. 1 sec.) finché si spegne il LED rosso illuminato. Ora il sensore si trova nel „modo di apprendimento“ e indica questo tramite il LED verde lampeggiante (2 Hz).
- 3) Portare l'oggetto da rilevare nel campo d'azione nella distanza desiderata. Il LED verde lampeggia brevemente a una frequenza più alta (4 Hz). Appena il LED lampeggia di nuovo alla frequenza di partenza il processo di apprendimento è concluso.
- 4) Per terminare il TEACH IN bisogna azionare **uno** dei tasti „+“ o „-“. Il sensore ora commuta il LED verde sulla luce continua e indica l'oggetto riconosciuto tramite il LED giallo. Togliendo l'oggetto il LED giallo si spegne.

TEACH IN di oggetti mossi (esercizio dinamico)

- 1) S'è necessario azionare contemporaneamente i tasti „+“ e „-“ per 5 secondi (finché il LED verde lampeggia brevemente **una volta**). Ora il sensore è „sbloccato“.
- 2) Azionare contemporaneamente i tasti „+“ e „-“ (ca. 1 sec.) finché si spegne il LED rosso illuminato. Ora il sensore si trova nel „modo di apprendimento“ e indica questo tramite il LED verde lampeggiante (2 Hz).
- 3) Passare attraverso il campo d'azione, nella distanza desiderata, cogli oggetti da rilevare (ne basta uno). Il LED verde lampeggia brevemente a una frequenza più alta (4 Hz). Appena il LED lampeggia di nuovo alla frequenza di partenza il processo di apprendimento è concluso.
Indicazione: Il cambio di frequenza molto breve eventualmente non è riconoscibile.
- 4) Per terminare il TEACH IN bisogna azionare **uno** dei tasti „+“ o „-“. Il sensore ora commuta il LED verde sulla luce continua e indica lo stato elettrico tramite il LED giallo.