



Marque de commande

SU18/35/40a/102/115/123

Cellule pour fibres optiques
câble

Caractéristiques

- Ligne de base pour installation sur rail DIN
- Version haute performance
- Forme allongée
- 3 temps de réponse sélectionnables
- Protection contre une influence mutuelle
- Apprentissage externe [teach-in]

Dimensions

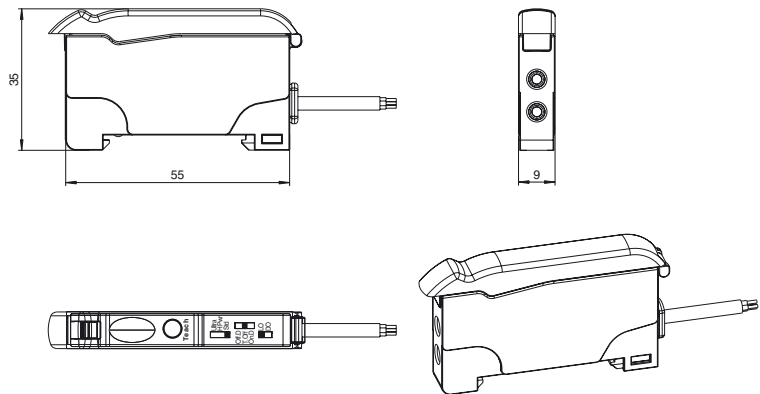

Raccordement électrique

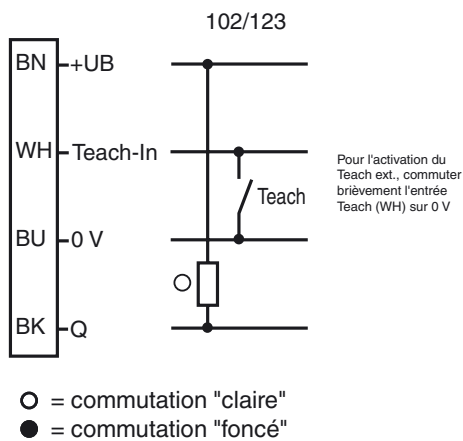

Caractéristiques techniques**Caractéristiques générales**

Domaine de détection	jusqu'à 460 mm (KLR-C02-2,2-2,0-K146)
Domaine de détection	jusqu'à 1500 mm (KLE-C01-2,2-2,0-K116)
Emetteur de lumière	LED
Type de lumière	rouge, lumière modulée, 640 nm
Limite de la lumière ambiante	10000 Lux

Valeurs caractéristiques pour la sécurité fonctionnelle

MTTF _d	690 a
Durée de mission (T _M)	20 a
Couverture du diagnostic (DC)	0 %

Éléments de visualisation/réglage

Indication fonctionnement	LED verte, allumée en permanence Power on, indication de sous-tension : LED verte clignotante (env. 0,8 Hz), court-circuit : LED verte clignotante (env. 4 Hz)
Visual. état de commutation	LED jaune : allumée (statique) état de commutation, clignote si la réserve de fonction est insuffisante
Critères de choix	touche TEACH-IN Commutateur de sélection 2 positions : clair/foncé Commutateur de sélection 3 positions : Fonctions temps - timer arrêt, temporisation d'armement 40 ms, temporisation de retombée 40 ms Commutateur coulissant 3 positions : modes de fonctionnement - mode Standard, mode High Power, mode Ultra

Caractéristiques électriques

Tension d'emploi	U _B	10 ... 30 V DC
Ondulation		10 %
Consommation à vide	I ₀	≤ 30 mA

Entrée

Entrée de fonction	TEACH-IN externe
--------------------	------------------

Sortie

Mode de commutation	commutation "clair/foncé" interchangeable	
Sortie signal	1 NPN, protégée contre les courts-circuits, collecteur ouvert	
Tension de commutation	max. 30 V DC	
Courant de commutation	max. 100 mA, (charge résistive)	
Chute de tension	U _d	≤ 2 V c.c. à 100 mA ; ≤ 0,7 V pour 10 mA
Fréquence de commutation	f	Mode standard : 3 kHz, Mode High Power : 1 kHz, Mode ultra† : 100 Hz
Temps d'action		Mode standard : 160 µs, Mode High Power : 500 µs, Mode ultra† : 5 ms
Reproductibilité	R	≤ 0,5 % sur la portée de passage paramétrée

Conditions environnementales

Température ambiante	-10 ... 55 °C (14 ... 131 °F)
Température de stockage	-20 ... 70 °C (-4 ... 158 °F)

Caractéristiques mécaniques

Mode de protection	IP50
Raccordement	câble PVC 2 m, 4 x 0,14 mm ²
Matériau	
Boîtier	PC
Masse	45 g

conformité de normes et de directives

Conformité aux normes	
Norme produit	EN 60947-5-2:2007 IEC 60947-5-2:2007

Agréments et certificats

Agrément UL	cULus Listed, Class 2 Power Source, Type 1 enclosure
agrément CCC	Les produits dont la tension de service est ≤ 36 V ne sont pas soumis à cette homologation et ne portent donc pas le marquage CCC.

Accessories**KLR-C02-2,2-2,0-K146**

Fibre optique en matière plastique en mode réflex

KLR-C02-2,2-2,0-K70

Fibre optique en matière plastique en mode réflex

KLR-C02-1,0-2,0-K75

Fibre optique en matière plastique en mode réflex

KLR-C09-1,25-2,0-K76

Fibre optique en matière plastique en mode réflex

KLR-C09-1,25-2,0-K74

Fibre optique en matière plastique en mode réflex

KLR-C16-2,2-2,0-K71

Fibre optique en matière plastique en mode réflex

KLR-A32-2,2-2,0-K83

Fibre optique en matière plastique en mode réflex

KHR-C02-2,2-2,0-K131

Fibre optique en matière plastique en mode réflex

KHTR-C02-2,2-2,0-K88

Fibre optique en matière plastique en mode réflex

LHR 00-0,8-1,0-20M4

Réflex à cordon à fibre optique avec gain silicone

KLE-C01-2,2-2,0-K116

Fibre optique en matière plastique en mode barrage

KLE-C01-2,2-2,0-K103

Fibre optique en matière plastique en mode barrage

KLE-C01-2,2-2,0-K102

Fibre optique en matière plastique en mode barrage

KLE-C01-2,2-2,0-K100

Fibre optique en matière plastique en mode barrage

KLE-C01-2,2-2,0-K101

Fibre optique en matière plastique en mode barrage

KLE-C01-2,2-2,0-K113

Fibre optique en matière plastique en mode barrage

KLE-C01-1,0-2,0-K120

Fibre optique en matière plastique en mode barrage

KHE-C01-2,2-2,0-K122

Fibre optique en matière plastique en mode barrage

KHTE-C01-2,2-2,0-K118

Fibre optique en matière plastique en mode barrage

LHE 00-1,1-1,0-20M4

Courbes/Diagrammes

Affichage LED et indicateur de l'état de service :

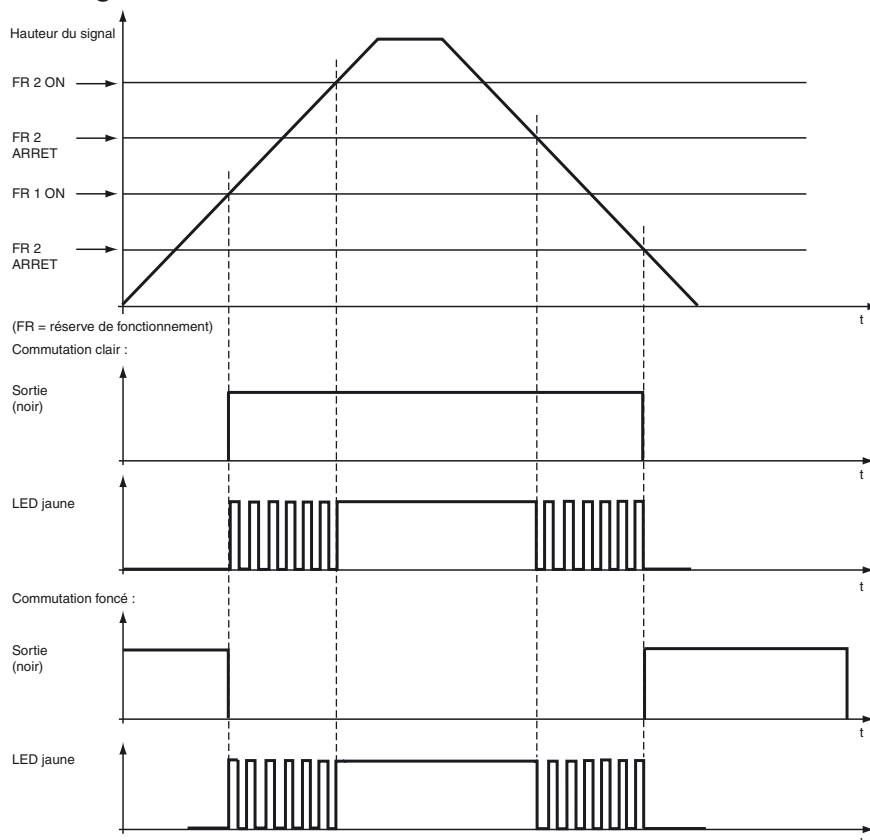

Réglages Teach-In

Teach-In (apprentissage) 2 points* :

1. Placez le premier objet devant la surface du capteur.
2. Maintenez la touche « Teach » (apprentissage) enfoncée pendant plus de 2 secondes. Vous vous trouvez en mode de réglage.
3. Appuyez à nouveau sur la touche « Teach » pendant encore 3 secondes. Quand les deux LED s'éteignent, vous vous trouvez en mode Teach-In 2 points.
4. Retirez à présent l'objet (pour l'apprentissage de l'arrière-plan) ou augmentez la distance entre l'objet et le capteur.
5. Maintenez la touche « Teach » (apprentissage) enfoncée pendant moins de 2 secondes.
Les deux LED clignotent tout d'abord simultanément puis en alternance. Les réglages sont terminés.

* Le Teach-In 2 points peut être utilisé pour les applications en mode détection directe ou de barrage à fibres optiques.

Dans ce cas, l'apprentissage a lieu dans l'ordre inverse :

1. L'objet n'est pas présent (le chemin optique est libre).
2. L'objet est présent.

Teach-In (apprentissage) dynamique :

1. Maintenez la touche « Teach » (apprentissage) enfoncée pendant plus de 2 secondes. Vous vous trouvez en mode de réglage.
Les deux LED clignotent simultanément tout d'abord rapidement puis lentement.
2. Déplacez un objet à détecter devant la surface du capteur.
3. Maintenez la touche « Teach » (apprentissage) enfoncée pendant moins de 2 secondes.
Les deux LED clignotent tout d'abord simultanément puis en alternance. Les réglages sont terminés.

Teach-In (apprentissage) maximum :

1. Ne placez aucun objet devant la surface du capteur.
2. Maintenez la touche « Teach » (apprentissage) enfoncée pendant plus de 2 secondes. Vous vous trouvez en mode de réglage.
Les deux LED clignotent simultanément tout d'abord rapidement puis lentement.
3. Maintenez la touche « Teach » (apprentissage) enfoncée pendant plus de 2 secondes.
Les deux LED clignotent tout d'abord simultanément puis en alternance. Les réglages sont terminés.

Teach-In (apprentissage) des positions :

1. Placez un objet devant la surface du capteur.
2. Maintenez la touche « Teach » (apprentissage) enfoncée pendant plus de 2 secondes. Vous vous trouvez en mode de ré-

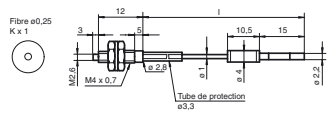
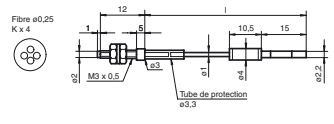
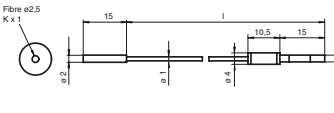
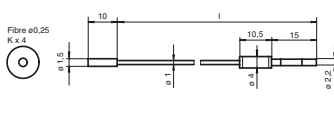
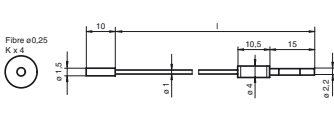
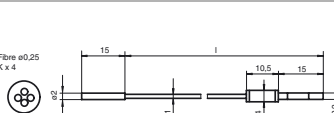
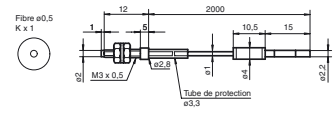
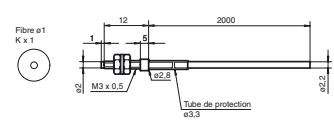
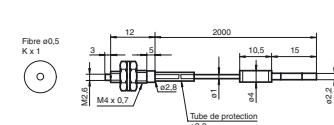
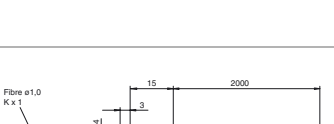
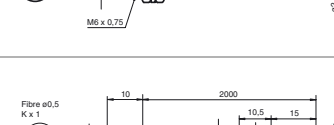
Forme de la tête	Fixation	Désignation	Noyau	Portée	Diamètre de fibre	Taille d'objet minimum	Longueur de la fibre optique	Rayon de courbure	Dimensions	Caractéristiques spéciales
Filetage	M4	KLE-C01-1,0-2,0-K119	PMMA	Ultra : 80 mm HiPwr : 45 mm Std : 20 mm	0,25 mm	0,05 mm	2 m	au moins 10 mm		Portée multipliée par 4 avec bonnettes K-LA01/ Portée multipliée par 8 avec bonnettes K-LA06/ Émission de lumière latérale avec K-LA02
Filetage	M3 x 0,5	KLE-C04-1,0-2,0-K104	PMMA	Ultra : 300 mm HiPwr : 165 mm Std : 70 mm	4 x 0,25 mm	0,12 mm	2 m	au moins 15 mm		
Cylindrique	dia. 2 mm	KLE-C01-1,0-2,0-K105	PMMA	Ultra : 80 mm HiPwr : 45 mm Std : 20 mm	0,25 mm	0,05 mm	2 m	au moins 10 mm		
Cylindrique	dia. 1,5 mm	KLE-C01-1,0-2,0-K107	PMMA	Ultra : 80 mm HiPwr : 45 mm Std : 20 mm	0,25 mm	0,05 mm	2 m	au moins 10 mm		
Cylindrique	dia. 1,5 mm	KLE-C04-1,0-2,0-K108	PMMA	Ultra : 300 mm HiPwr : 165 mm Std : 70 mm	4 x 0,25 mm	0,12 mm	2 m	au moins 15 mm		
Cylindrique	dia. 2 mm	KLE-C04-1,0-2,0-K106	PMMA	Ultra : 300 mm HiPwr : 165 mm Std : 70 mm	4 x 0,25 mm	0,05 mm	2 m	au moins 15 mm		
Ultraflexible										
Filetage	M3	KHE-C01-1,0-2,0-K125	PMMA	Ultra : 210 mm HiPwr : 120 mm Std : 50 mm	0,5 mm	0,15 mm	2 m	au moins 1 mm		uniquement 1 mm Rayon de courbure
Filetage	M3	KHE-C01-2,2-2,0-K122	PMMA	Ultra : 800 mm HiPwr : 480 mm Std : 200 mm	1 mm	0,25 mm	2 m	au moins 2 mm		uniquement 2 mm Rayon de courbure
Filetage	M4 x 0,7 /M2,6	KHE-C01-1,0-2,0-K124	PMMA	Ultra : 210 mm HiPwr : 120 mm Std : 50 mm	0,5 mm	0,15 mm	2 m	au moins 1 mm		Portée multipliée par 4 avec bonnettes K-LA01/ Portée multipliée par 8 avec bonnettes K-LA06/ Émission de lumière latérale avec K-LA02/ uniquement 1 mm Rayon de courbure
Filetage	M6	KHE-C01-2,2-2,0-K121	PMMA	Ultra : 800 mm HiPwr : 480 mm Std : 200 mm	1,0 mm	0,25 mm	2 m	au moins 2 mm		uniquement 2 mm Rayon de courbure
Cylindrique	dia. 1,5 mm	KHE-C01-1,0-2,0-K139	PMMA	Ultra : 210 mm HiPwr : 120 mm Std : 50 mm	0,5 mm	0,05 mm	2 m	au moins 1 mm		uniquement 1 mm Rayon de courbure

Date de publication: 2011-09-16 13:44 Date d'édition: 2011-11-24 808454_fra.xml

Forme de la tête	Fixation	Désignation	Noyau	Plage de détection*	Diamètre de fibre	Longueur de la fibre optique	Rayon de courbure	Dimensions	Caractéristiques spéciales
Cylindrique	dia. 3,0 mm	KLR-C02-1,0-2,0-K90	PMMA	Ultra : 12 mm HiPwr : 6 mm Std : 4 mm	2 x 0,25 mm	2 m	au moins 10 mm		
Cylindrique	dia. 1,5 mm	KLR-C04-1,25-2,0-K80	PMMA	Ultra : 25 mm HiPwr : 18 mm Std : 8 mm	4 x 0,25 mm	2 m	au moins 15 mm		
Cylindrique	dia. 1,5 mm	KLR-C04-1,0-2,0-K133	PMMA	Ultra : 25 mm HiPwr : 18 mm Std : 7 mm	4 x 0,25 mm	2 m	au moins 15 mm		
Cylindrique	dia. 2,0 mm	KLR-C02-1,0-2,0-K87	PMMA	Ultra : 85 mm HiPwr : 52 mm Std : 25 mm	2 x 0,5 mm	2 m	au moins 15 mm		
Cylindrique	dia. 3,0 mm	KLR-C04-1,25-2,0-K79	PMMA	Ultra : 25 mm HiPwr : 18 mm Std : 8 mm	4 x 0,25 mm	2 m	au moins 15 mm		
Coaxial									
Filetage	M3 x 0,5	KLR-C09-1,25-2,0-K76	PMMA	Ultra : 100 mm HiPwr : 60 mm Std : 30 mm	1 x 0,5 mm émetteur 9 x 0,25 mm récepteur	2 m	au moins 15 mm		Faisceau de seulement 0,5 mm à 8 mm avec bonnette K-LA03
Filetage	M4 x 0,7 /M2,6	KLR-C09-1,25-2,0-K74	PMMA	Ultra : 100 mm HiPwr : 60 mm Std : 30 mm	1 x 0,5 mm émetteur 9 x 0,25 mm récepteur	2 m	au moins 15 mm		Faisceau de seulement 0,7 mm à 10 mm avec bonnette K-LA04/ Portée multipliée par 2 avec bonnettes K-LA01/ Portée multipliée par 3 avec bonnettes K-LA06
Filetage	M6 x 0,75	KLR-C16-2,2-2,0-K71	PMMA	Ultra : 300 mm HiPwr : 190 mm Std : 85 mm	1 x 1,0 mm émetteur 16 x 0,25 mm récepteur	2 m	au moins 25 mm		
Cylindrique	dia. 1,0 mm	KLR-C06-1,25-2,0-K81	PMMA	Ultra : 70 mm HiPwr : 45 mm Std : 20 mm	1 x 0,25 mm émetteur 6 x 0,25 mm récepteur	2 m	au moins 15 mm		

Date de publication: 2011-09-16 13:44 Date d'édition: 2011-11-24 808454_fra.xml

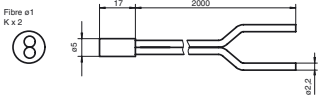
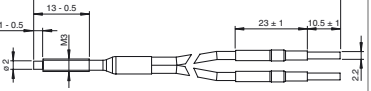
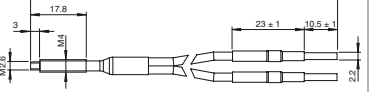
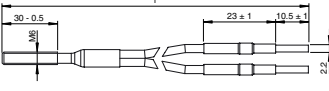
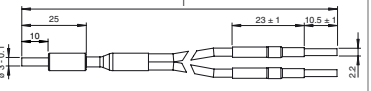
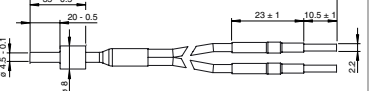
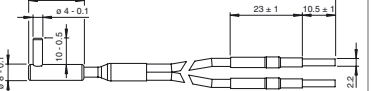
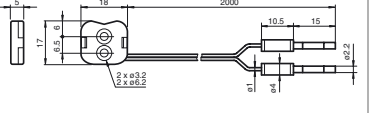
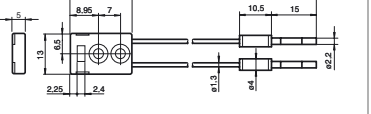
Forme de la tête	Fixation	Désignation	Noyau	Plage de détection*	Diamètre de fibre	Longueur de la fibre optique	Rayon de courbure	Dimensions	Caractéristiques spéciales
Cylindrique	dia. 5,0 mm	KHTR-C02-2,2-2,0-K89	PMMA	Ultra : 280 mm HiPwr : 180 mm Std : 80 mm	2 x 1,0 mm	2 m	au moins 25 mm		- 55°C à + 115°C
Version robuste									
Filetage	M3 x 0,5	LHR 00-0,8-1,0-14M3	Verre	Ultra : 195 mm HiPwr : 100 mm Std : 40 mm	0,8 mm	1 m	4 mm statique		- 40°C à + 180°C
Filetage	M4 x 0,7	LHR 00-0,8-1,0-20M4	Verre	Ultra : 195 mm HiPwr : 100 mm Std : 40 mm	0,8 mm	1 m	4 mm statique		- 40°C à + 180°C
Filetage	M6	LHR 00-1,1-1,0-G	Verre	Ultra : 230 mm HiPwr : 156 mm Std : 70 mm	1,1 mm	1 m	4 mm statique		- 40°C à + 180°C
Cylindrique	dia. 3 mm	LHR 00-1,1-1,0-Z1	Verre	Ultra : 230 mm HiPwr : 156 mm Std : 70 mm	1,1 mm	1 m	4 mm statique		- 40°C à + 180°C
Cylindrique	dia. 4,5 mm	LHR 00-1,1-1,0-K1	Verre	Ultra : 230 mm HiPwr : 156 mm Std : 70 mm	1,1 mm	1 m	4 mm statique		- 40°C à + 180°C
angle droit	10 mm Bride	LHR 00-1,1-1,0-K9	Verre	Ultra : 230 mm HiPwr : 156 mm Std : 70 mm	1,1 mm	1 m	4 mm statique		- 40°C à + 180°C
version spéciale									
Cubique		KHR-C02-1,0-2,0-K129	PMMA	5 à 10 mm	2 x 0,5 mm	2 m	au moins 1 mm		Faisceau lumineux croisé pour occultation de l'arrière-plan uniquement 1 mm Rayon de courbure
Cubique		KLR-C02-1,3-2,0-K130	PMMA	1 à 8 mm	2 x 1,0 mm	2 m	au moins 25 mm		Faisceau lumineux croisé pour occultation de l'arrière-plan

Date de publication: 2011-09-16 13:44 Date d'édition: 2011-11-24 808454_fra.xml

Sous réserve de modifications en raison d'améliorations techniques

Forme de la tête	Fixation	Désignation	Noyau	Plage de détection*	Diamètre de fibre	Longueur de la fibre optique	Rayon de courbure	Dimensions	Caractéristiques spéciales
Cubique	3 x M3 x 0,5	KHR-A02-2,2-2,0-K127	PMMA	Ultra : 175 mm HiPwr : 112 mm Std : 50 mm	2 x 1,0 mm	2 m	au moins 2 mm		uniquement 2 mm Rayon de courbure
Cubique		KLR-C02-1,25-2,0-K128	PMMA	4 à 26 mm	2 x 0,5 mm	2 m	au moins 15 mm		Mesure du niveau
Cylindrique		KLR-C02-1,25-2,0-K147	PMMA			2 m	au moins 40 mm		Détection du niveau



Std : Mode standard, 160 μ s
HiPwr : Mode High Power, 500 μ s
Ultra : Mode ultra, 5 ms