



Marque de commande

TOPSCAN2-8-HS-2500-3/L1200/38a

Scanner actif à infrarouge
Longueur du profil, 1†200†mm

Caractéristiques

- Capteur de présence embarqué pour portes à vantaux
- Configurable pour différentes largeurs de vantaux de portes
- Plage de détection réglable individuellement par rayon/module
- Suppression et traitement du fond, activables au choix
- Réglage du rayon en fonction de l'arrière de fermeture
- Entrée test
- Version à trois faisceaux

Information produit

Le TopScan2 est un système de capteur modulaire pouvant être utilisé de façon flexible pour différents besoins relatifs à la surveillance de portes automatiques. Le système peut être monté en vue d'une utilisation statique ou mobile. Il est possible de réduire très simplement la taille du boîtier, et de disposer jusqu'à cinq modules de capteur côte à côte, en gardant la possibilité de configurer chaque rayon séparément. En ce qui concerne les modes de fonctionnement, vous aurez le choix entre la suppression de l'arrière-plan et l'évaluation de l'arrière-plan. Les modes de commutation basés sur la lumière ou l'obscurité, le champ de détection et l'alignement des bords de fermeture peuvent également être ajustés. Ces fonctionnalités font du TopScan2 un scanner actif infrarouge idéal pour une utilisation avec une vaste gamme de systèmes de portes automatiques.

Dimensions

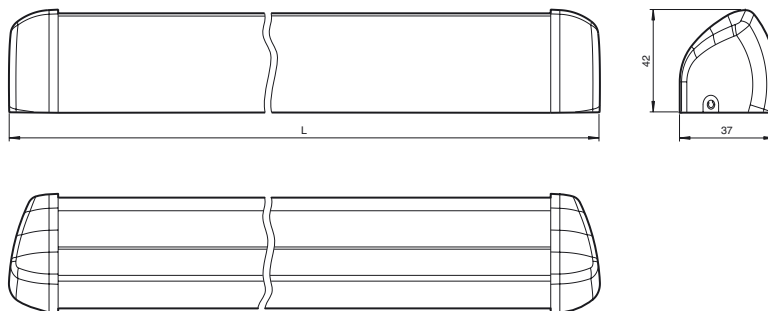

Raccordement électrique

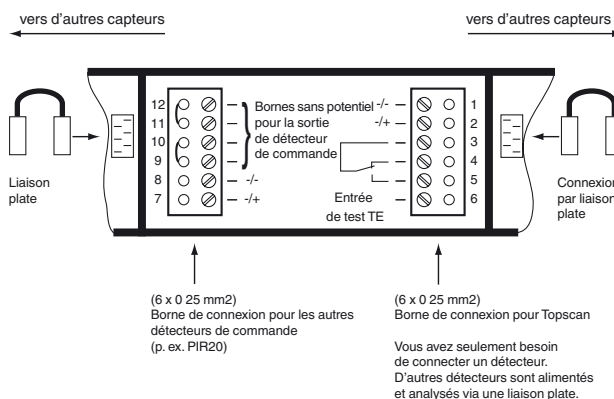

Éléments de visualisation/réglage

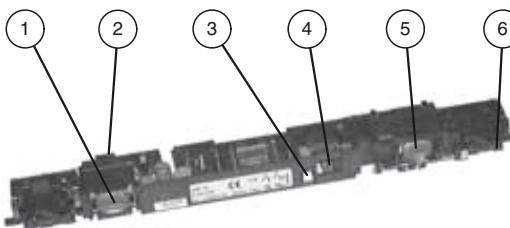

1	Émetteur
2	Régleur pour arête de surveillance
3	Visualisation de l'état de commutation
4	Commutateur
5	Récepteur
6	Réglage du domaine de détection

Date de publication: 2012-05-30 16:02 Date d'édition: 2012-08-17 418040_fra.xml

Caractéristiques techniques

Caractéristiques générales

Domaine de détection min.	0 ... 1500 mm en cas d'analyse de l'arrière-plan, 500 ... 1500 mm en cas d'élimination de l'arrière-plan
Domaine de détection max.	0 ... 2500 mm en cas d'analyse de l'arrière-plan, 500 ... 2500 mm en cas d'élimination de l'arrière-plan
Émetteur de lumière	IREL
Contraste noir/blanc (6%/90%)	< 20 % pour un domaine de détection 2000 mm
Marquage	CE
Nombre de faisceaux	3 (nombre de modules de détection AIR incorporés)
Mode de fonctionnement	élimination/analyse de l'arrière-plan, interchangeable
Diamètre de la tache lumineuse	75 x 75 mm pour un domaine de la portée de 2000 mm

Éléments de visualisation/réglage

Visual. état de commutation	LED rouge
Critères de choix	réglage du domaine de détection, commutation "clair/foncé", sélection du mode de fonctionnement élimination de l'arrière- plan / analyse de l'arrière-plan ; Réglage pour le contrôle des arêtes gauche/droite
Réglage usine	élimination de l'arrière-plan

Caractéristiques électriques

Tension d'emploi	U_B	17 ... 30 V DC , 18 ... 28 V C.A.
Consommation à vide	I_0	< 100 mA

Entrée

Entrée test	inhibition de l'émetteur avec $U = 17 \dots 30$ V C.C. en mode "ana- lyse de l'arrière-plan" uniquement et fonctionnement CC
-------------	---

Sortie

Mode de commutation	commutation "clair/foncé"
Sortie signal	sortie relais, 1 contact inverseur
Tension de commutation	max. 24 V DC , 48 V C.A.
Courant de commutation	≤ 1 A
Capacité de commutation	24 W / 55 VA
Temps d'action	30 ms , 2 s après test

Conditions environnantes

Température ambiante	-20 ... 60 °C (-4 ... 140 °F)
----------------------	-------------------------------

Caractéristiques mécaniques

Longueur du boîtier L	1200 mm
Hauteur de montage	max. 2500
Mode de protection	IP52
Raccordement	Bornes à vis
Matériau	
Boîtier	aluminium / ABS
Sortie optique	PC
Masse	env. 650 g

Agréments et certificats

agrément CCC	Les produits dont la tension de service est ≤ 36 V ne sont pas soumis à cette homologation et ne portent donc pas le mar- quage CCC.
--------------	---

Courbes/Diagrammes

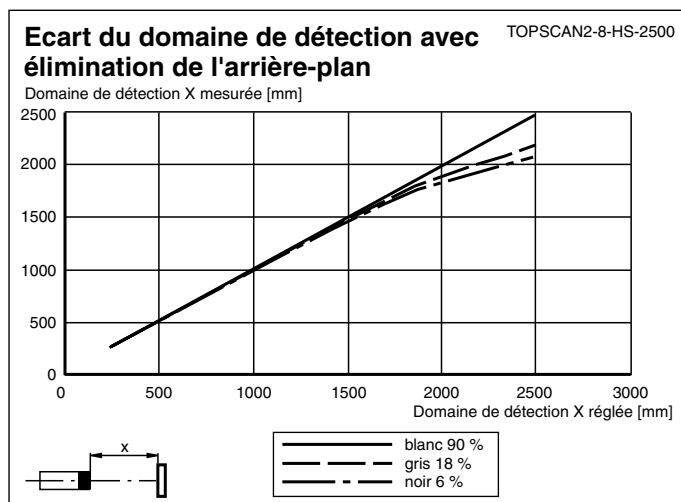

Applications typiques

- Mécanisme de protection des bords de fermeture sur les portes coulissantes et les portes à tambour automatiques
- Protection anticollision pour les personnes/objets à proximité de portes à tambour
- Protection des bords et des arêtes de pincement sur les portes coulissantes
- Surveillance d'entrée pour les bus et les trains fonctionnant dans le réseau de transports publics

Plage de réglage

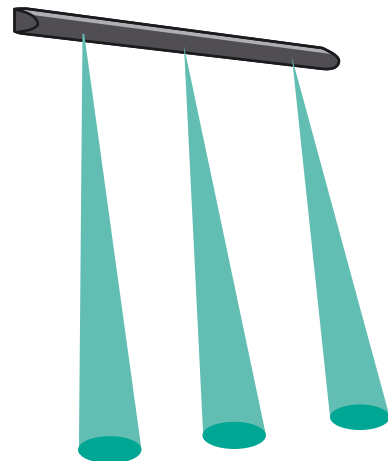

Accessories

AIR16

module de détection

LAGERBOCK AIR16

Support pour le module capteur AIR16

Topscan Cable Loop Basic

Protection métallique pour câbles

TopScan2 Cable 300 mm

TopScan-S Cap Set

TopScan-S Gasket IP54

TopScan-S Profile L1400

Topscan2 Cover L1400

DoorScan Weather Cap L1200

Vous trouverez de plus amples informations sur www.pepperl-fuchs.com

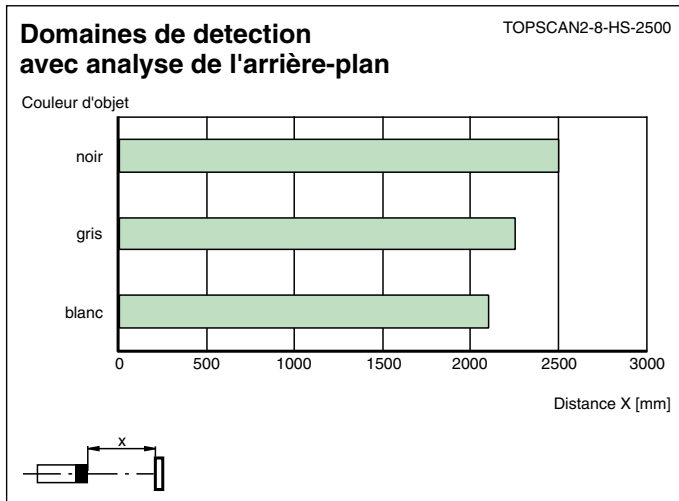
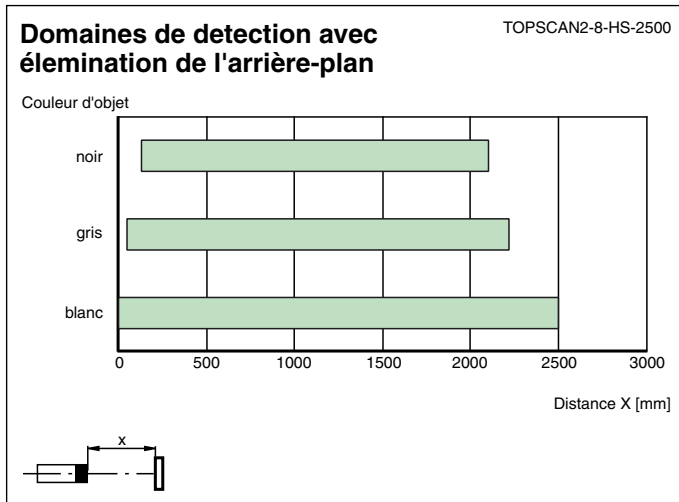
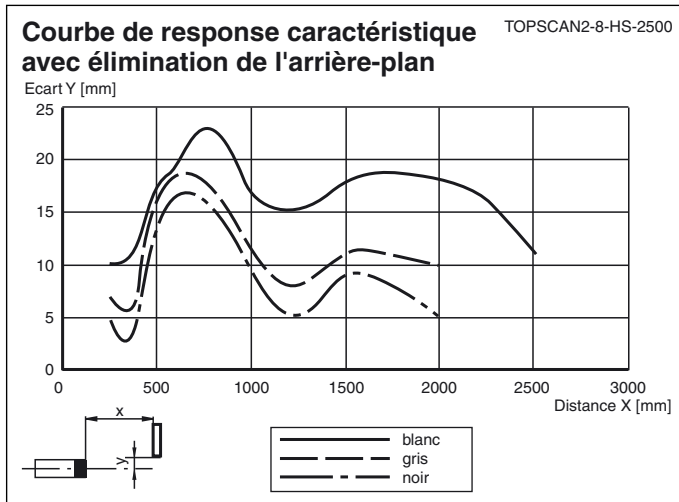

Information de configuration

Date de publication: 2012-05-30 16:02 Date d'édition: 2012-08-17 418040_fra.xml

Configuration de l'arête de surveillance

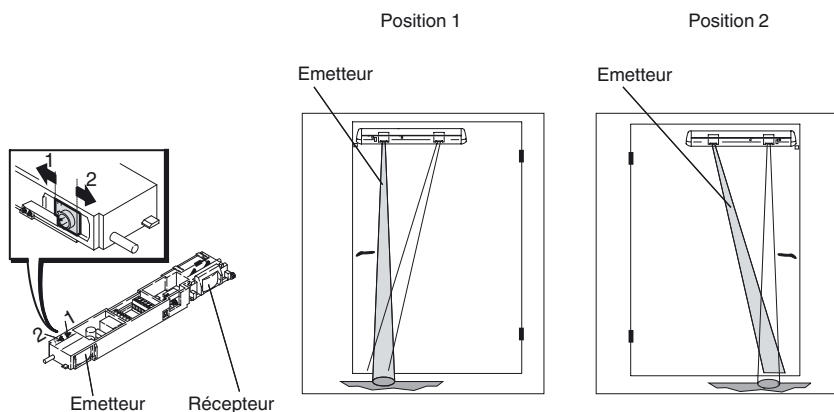

Le transmetteur de chaque capteur présente deux réglages de position de faisceau, grâce auxquels l'arête de surveillance peut être alignée sur la gauche ou sur la droite.

Réglage du champ de détection :

1. Faites tourner la vis de réglage selon le sens antihoraire jusqu'à ce que le voyant soit allumé
1. Faites tourner lentement la vis de réglage dans le sens horaire jusqu'à ce que le voyant soit éteint
2. Puis faites encore tourner la vis de réglage avec une rotation de 1/8ème

↶ plus court

↷ plus long

activer à environ 15 cm ... 20 cm
au-dessus du sol

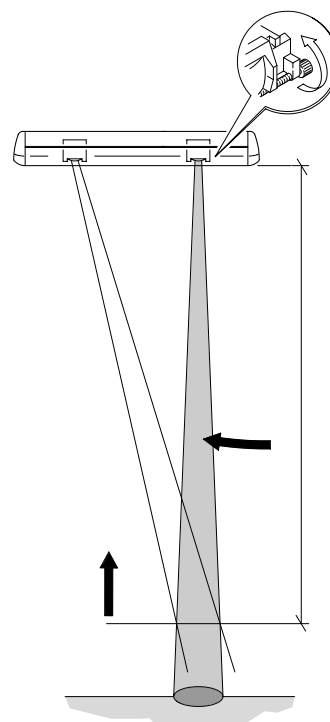

Réglages d'angle :

En faisant tourner le capteur selon son angle de rotation (1), le décalage (2) du point de détection par rapport au mur peut être changé très simplement. Il est possible d'ajuster continuellement le réglage d'angle de 0° à 30°.

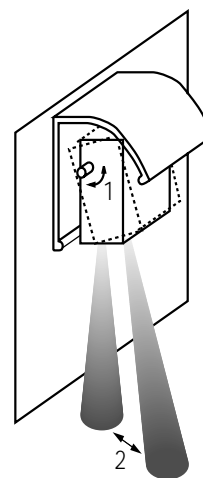

Programmation :

Les modes de commutation et de fonctionnement peuvent être configurés via le commutateur de programmation pour chaque capteur.

Entrée de test (TE) — mode de fonctionnement avec suppression d'arrière-plan

TE	Mode de commutation	Voyant	Sortie signal
Activé	Lumière	Ne s'allume pas	Fermé
Activé	Sombre	Ne s'allume pas	Ouvert

Remarque : uniquement si un objet est présent dans la zone de détection

Entrée de test (TE) — mode de fonctionnement avec évaluation d'arrière-plan

TE	Mode de commutation	Voyant	Sortie signal
Activé	Lumière	S'allume	Ouvert
Activé	Sombre	S'allume	Fermé

Remarque : qu'un objet soit présent dans la zone de détection ou non

Mode de commutation Clair (H)

Une sortie de scanner de lumière est activée si le récepteur détecte de la lumière (si un objet se trouve dans le champ de fonctionnement).

Mode de commutation Obscurité (H)

Une sortie de scanner de lumière est activée si le récepteur détecte de l'obscurité (si aucun objet ne se trouve dans le champ de fonctionnement).

Commutateur de programmation

	Gauche	Droite
Ouvert	Suppression de l'arrière-plan	Obscurité
Fermé	Évaluation d'arrière-plan	Lumière