



Referencia de pedido

OMH-ML100-05

Escuadra de sujeción

Características

- Kit de fijación
- Montaje fácil y rápido

Dimensiones

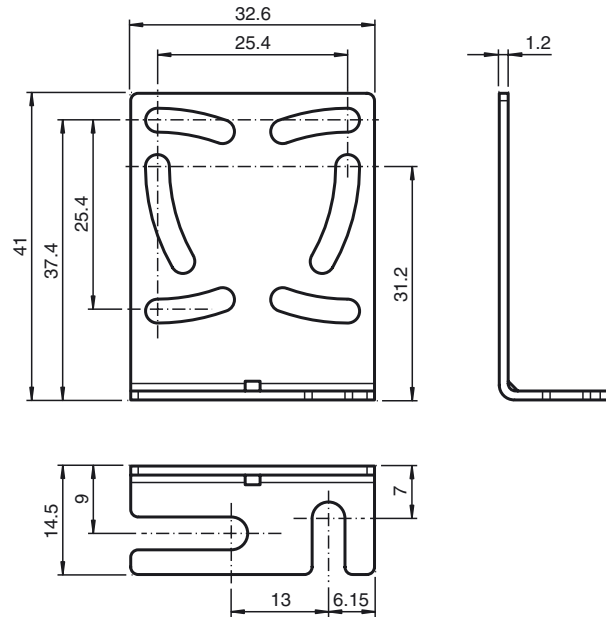

Datos técnicos

Datos mecánicos

Material	acero inoxidable
Masa	aprox. 12 g
Fijación	Material de fijación incluido

Series adecuada

Serie	ML100
-------	-------