



Codifica d'ordine

RMS-M-RC

Sensore radar

Caratteristiche

- Sensore di movimento a microonde con funzionalità di base
- Rilevamento affidabile di persone e veicoli
- Impostazione semplicissima del campo di rilevamento
- Facilmente programmabile
- Programmabile, anche con sistema di controllo a distanza separato

Certificazione

La serie di radar RMS garantisce un'apertura efficiente e flessibile delle porte o delle porte industriali. Le versioni RC offrono una regolazione a distanza dei parametri. La tecnologia di valutazione con microcontrollori ultramoderni garantisce una vasta gamma di dimensioni e l'impiego universale anche in condizioni difficili. Un microprocessore integrato con tecnologia a microonde da 24 GHz garantisce elevata affidabilità nelle condizioni più difficili. Il sensore offre inoltre due aree di rilevamento regolabili e diverse modalità operative, un'altezza di installazione fino a 4 m e funziona in un intervallo di temperatura compreso tra -20° C e +60 °C.

Data di edizione: 2012-05-30 17:07 Data di stampare: 2012-08-16 19:4554_ita.xml

Dimensioni

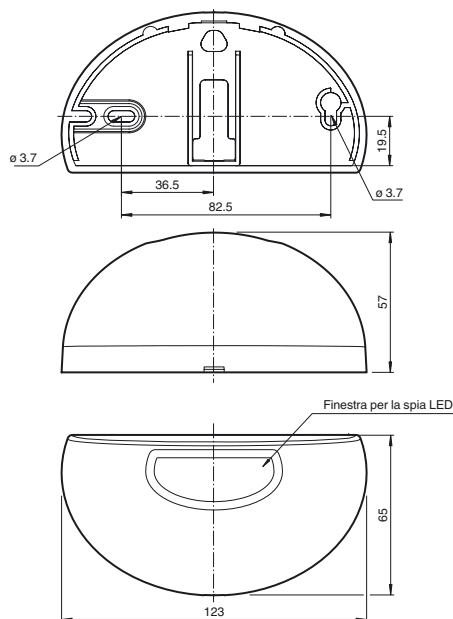

Allacciamento elettrico

Opzione:

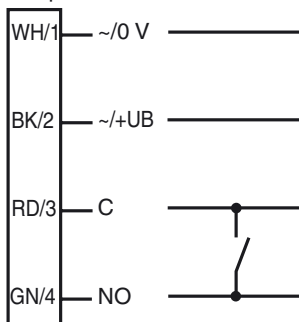

Indicatori/Elementi di comando

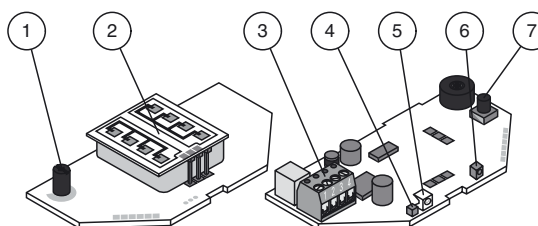

1	Potenziometro
2	Antenna
3	Morsetto di connessione
4	Emettitore IR (solo versione RC)
5	LED (rosso/verde)
6	Ricevitore IR (solo versione RC)
7	Tasto di programmazione

Dati tecnici

Dati generali

Campo di intervento	Versione larga 2000 x 4500 mm (PxL), con altezza di montaggio 2200 mm e angolo d'inclinazione 30° Versione stretta 4500 x 2000 mm (PxL), con altezza di montaggio 2200 mm e angolo d'inclinazione 30°
Principio del funzione	Modulo a microonde
Velocità di rivelamento	min. 0,1 m/s
Marcatura	CE
Regolazione di angolo	0 ... 40 ° in 5 ° Passaggi
Frequenza di esercizio	24,15 ... 24,25 GHz Banda K
Modo operativo	Rilevatore radar di movimento
potenza di trasmissione (EIRP)	< 20 dBm

Caratteristiche sicurezza funzionale

MTTF _d	850 a
Durata dell'utilizzo (T _M)	20 a
Grado di copertura della diagnosi (DC)	0 %

Indicatori / Elementi di comando

Indicatore delle funzioni	LED rosso/verde
Elementi di comando	Potenziometro e tasto di programmazione per impostazione di: tipo di collegamento, tempo di diseccitazione, tempo di risposta, comportamento in caso di disturbo
Elementi di comando	Regolatore della sensibilità
Elementi di comando	Programmazione mediante telecomando con gestione a menu possibile (Accessori da ordinare a parte)

Dati elettrici

Tensione di esercizio	U _B	12 ... 30 V DC , 12 ... 24 V AC
Corrente a vuoto	I ₀	≤ 50 mA a 24 V CC
Consumo (di potenza)	P ₀	≤ 1 W

Uscita

Tipo di circuito	attiva/passiva	
Uscita del segnale	Relè	
Tensione di comando	max. 48 V AC / 48 V DC	
Corrente di comando	max. 0,5 A AC / 1 A DC	
Commutazione dell'alimentazione	max. 24 W / 60 VA	
Ttempo caduta	t _{off}	0,2 ... 10 s Possibilità di impostazione dei valori (impostazione predefinita: 1 s)

Condizioni ambientali

Temperatura di lavoro	-20 ... 60 °C (-4 ... 140 °F)
Temperatura di magazzino	-30 ... 70 °C (-22 ... 158 °F)
Umidità relativa dell'aria	max. 90 % senza condensa

Dati meccanici

Altezza dimontaggio	max. 4000 mm
Classe di protezione	IP54
Allacciamento	Morsetti a vite a innesto 4 poli , Cavo di collegamento da 5 m presente nel materiale fornito
Materiale	
Involucro	ABS, antracite
Massa	120 g
Dimensioni	123 mm x 65 mm x 57 mm

Serie di corrispondenza

Serie	RMS
-------	-----

Principio di funzionamento

I sensori a microonde sono scanner a microonde che adottano il principio del radar Doppler. Il requisito più importante per il rilevamento a microonde è che l'oggetto da rilevare sia in movimento.

I sensori a microonde emettono microonde di una frequenza definita per rilevare persone e grandi oggetti in movimento a velocità comprese tra 100 mm/sec e 5 m/sec.

Le microonde emesse dall'emettitore vengono riflesse dal pavimento o da altre superfici e ritornano al ricevitore. Se non vi è alcun movimento nella zona monitorata, le frequenze emesse e riflesse sono identiche. Non viene rilevato nulla. Se, nella zona monitorata, sono presenti persone, animali od oggetti in movimento, la frequenza riflessa cambia e, pertanto, si attiva un rilevamento.

I sensori di movimento controllati da microprocessori e basati sulla più recente tecnologia a 24 GHz garantiscono un elevato grado di affidabilità anche nelle condizioni operative più difficili. Per questa area di applicazione, la frequenza di 24 GHz, nota come "banda K" è offerta da CETECOM in tutto il mondo.

Campo di rilevamento

Le applicazioni tipiche

- Sensore a impulso di apertura per porte automatiche e industriali
- Monitoraggio di aree di avvicinamento a porte automatiche e ascensori
- Sensore di movimento per persone e oggetti
- Sensore a impulsi per scale mobili
- Sensore a impulso di apertura per porte di accesso

Acquisizione di campo



Accessori

RMS Weather cap

Copertura para-intemperie per radar serie RMS, per installazione a soffitto e a parete

RMS Remote Control

Telecomando a infrarossi per la serie RMS

Per altri accessori vedere il sito Internet www.pepperl-fuchs.com

Istruzioni di montaggio

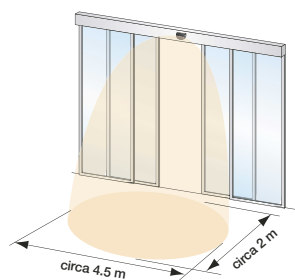

Altezza di montaggio 2200 mm / angolo campo di rilevamento 30°
Posizione dell'antenna:

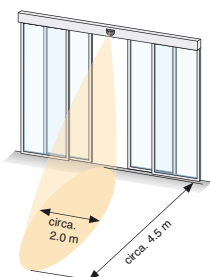
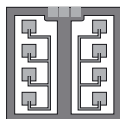

Altezza di montaggio 2200 mm / angolo campo di rilevamento 30°
Posizione dell'antenna:

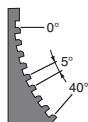
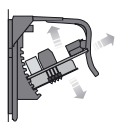
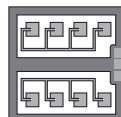

Il campo di rilevamento è orientabile in 5 passi da 0° a 40°. La scheda può anche essere inserita di traverso.

Impostazioni della sensibilità

Con il potenziometro di sensibilità è possibile modificare l'ampiezza del campo di rilevamento.



Indicatore di funzionamento

LED verde	Pronto per entrare in esercizio
LED rosso	Relè attivo
LED verde lampeggiante	Comando ricevuto
LED rosso lampeggiante	Errore
LED verde/rosso lampeggiante	Inizializzazione (per circa 10 sec. dopo l'accensione)