



### Marque de commande

#### TopScan-S-M5S/L1400

Scanner actif à infrarouge  
Longueur du profilé 1400 mm

### Caractéristiques

- Capteur de présence embarqué pour portes à vantaux
- Configurable pour différentes largeurs de vantaux de portes
- Cat. 2 certifié selon DIN18650
- Conception modulaire avec modules maître/esclave
- Fonction fiable même pour les sols de configuration complexe
- Plage de détection réglable individuellement par rayon/module
- Réglage facile de l'émetteur pour montage côté paumelle/côté opposé paumelle
- Version à six faisceaux

### Information produit

TopScan-S est un détecteur de présence pour les portes à tambour automatiques fonctionnant selon le principe à infrarouge actif en mode évaluation d'arrière-plan. Il peut être installé pour une utilisation mobile en plus d'une utilisation statique. Grâce à une conception modulaire maître-esclave, les systèmes peuvent être configurés pour différentes largeurs de panneau de porte jusqu'à 1 400 mm. Jusqu'à 7 faisceaux réglables individuellement peuvent être utilisés sur un dispositif. Cela permet de détecter un objet test sur toute la largeur de la porte. Les détecteurs sont certifiés conformément à la norme DIN 18650 actuelle. Combinés à un contrôleur sûr et adapté, ils répondent à toutes les exigences de tests des dispositifs de protection optoélectroniques actifs (AOPD) de type 2.

### Dimensions

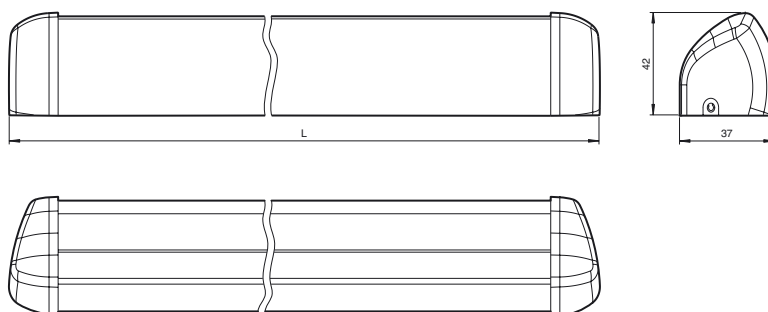

### Raccordement électrique

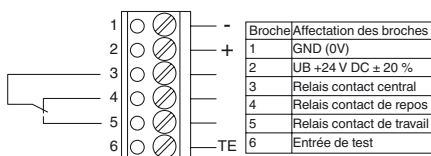

Explication :

Relais :

Le relais est inactif durant la détection

Le relais est actif lorsque le champ de détection est dégagé

Entrée de test :

entrée de test inactive lorsque :  $U_{low} = -3 V \dots +5 V DC$

entrée de test active lorsque :  $U_{high} = +11 V \dots +30 V DC$

### Éléments de visualisation/réglage

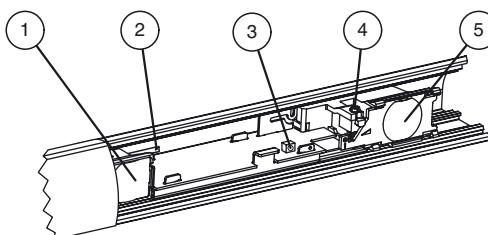

1	Émetteur
2	Réglage du commutateur, gauche/droite
3	Affichage de fonction
4	Réglage du champ de détection
5	Récepteur

**Caractéristiques techniques****Caractéristiques générales**

Domaine de détection min.	0 ... 1500 mm
Domaine de détection max.	0 ... 2500 mm
Emetteur de lumière	IREDD
Contraste noir/blanc (6%/90%)	< 2 % pour un domaine de détection 2000 mm
Nombre de faisceaux	6 (nombre de modules de détection AIR incorporés)
Mode de fonctionnement	analyse de l'arrière-plan
Diamètre de la tache lumineuse	3 cm x 8 cm pour un domaine de détection 2000 mm

**Valeurs caractéristiques pour la sécurité fonctionnelle**

Niveau d'intégrité de sécurité (SIL)	SIL 1
Niveaux de performance (PL)	PL c
catégorie	2
MTTF <sub>d</sub>	880 a par module
Durée de mission (T <sub>M</sub> )	20 a
Couverture du diagnostic (DC)	90 %

**Éléments de visualisation/réglage**

Visual. état de commutation	LED rouge/verte
Critères de choix	réglage du domaine de détection ; Réglage pour le contrôle des arêtes gauche/droite

**Caractéristiques électriques**

Tension d'emploi	U <sub>B</sub>	24 V DC +/- 20 %
Consommation à vide	I <sub>0</sub>	400 mA

**Entrée**

Entrée test	actif pour U = 11 V C.C. ... 30 V C.C. désactivée pour U = -3 V C.C. ... 5 V C.C.
-------------	---

**Sortie**

Mode de commutation	relais tombé pour objet à l'intérieur du domaine de détection
Sortie signal	sortie relais, 1 contact inverseur
Tension de commutation	5 V ... 30 V C.A./C.C.
Courant de commutation	max. 300 mA
Temps d'action	≤ 70 ms

**Conditions environnementales**

Température ambiante	-10 ... 50 °C (14 ... 122 °F)
----------------------	-------------------------------

**Caractéristiques mécaniques**

Longueur du boîtier L	1400 mm
Hauteur de montage	max. 2500 mm
Mode de protection	IP52, IP54 en option (avec joint spécial)
Raccordement	Bornes à vis
Matériau	
Boîtier	aluminium / ABS
Sortie optique	PMMA
Remarque	Fusible de protection de l'appareil ≤ 1 A (retardé) conformément à CEI 60127-2 Sheet 1 Recommandation : après court-circuit vérifier le fonctionnement de l'appareil.

**Agréments et certificats**

Conformité CE	CE
agrément CCC	Les produits dont la tension de service est ≤ 36 V ne sont pas soumis à cette homologation et ne portent donc pas le marquage CCC.

**Structure de l'appareil****Applications typiques**

- Mécanisme de protection pour les bords de fermeture sur les portes automatiques
- Protection anticollision pour les personnes/objets à proximité de portes à tambour ou tournantes

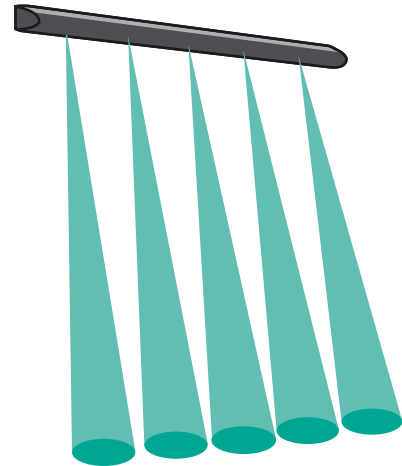
**Plage de réglage****Accessories****DoorScan Weather Cap L1600****AIR17-S Master**

Module de détection de remplacement ou d'extension

**AIR17-S Slave**

Module de détection de remplacement ou d'extension

**TopScan-S Profile L1400****TopScan-S Cover L1400****TopScan-S Cap Set****TopScan-S Gasket IP54****AIR 16 S Einclipsbar Set**

Bloc de roulements pour module de capteur AIR17-S pour installation dans la section de profil TopScan-S

**Topscan Cable Loop Basic**

Protection métallique pour câbles

**TopScan-S Test Kit**

D'aide au réglage TopScan-S

**TopScan-S Cable 240 mm**

Vous trouverez de plus amples informations sur [www.pepperl-fuchs.com](http://www.pepperl-fuchs.com)

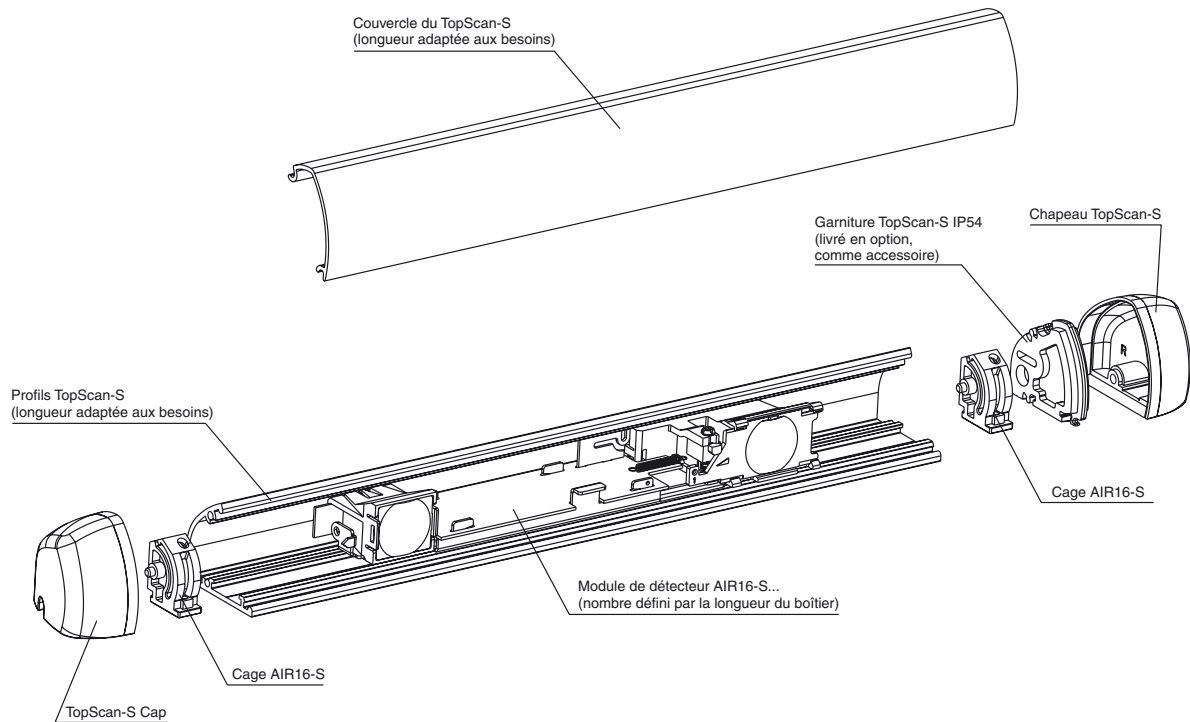

## Informations complémentaires

### Test

Si vous utilisez TopScan-S comme un dispositif de protection, il doit être testé à intervalles réguliers par le contrôleur de porte. N'effectuez le test que si aucun objet n'est détecté. Nous vous recommandons d'effectuer le test avant chaque mouvement de la porte.

Connectez le signal de test du contrôleur de porte au module maître via le bornier à vis à 6 broches (broche 6).

### Séquence du test :

**Temps  $t_0$**  : le contrôleur de porte active la demande de test.

**Temps  $t_1$**  : après un délai d'allumage de 70 ms max., la cellule doit passer en mode détection.

**Temps  $t_2$**  : au bout de 200 ms, la cellule doit toujours être en mode détection.

Au-delà, la demande de test du contrôleur de porte peut être annulée.

Cette action met fin au test et la cellule redevient disponible au bout de 70 ms environ.

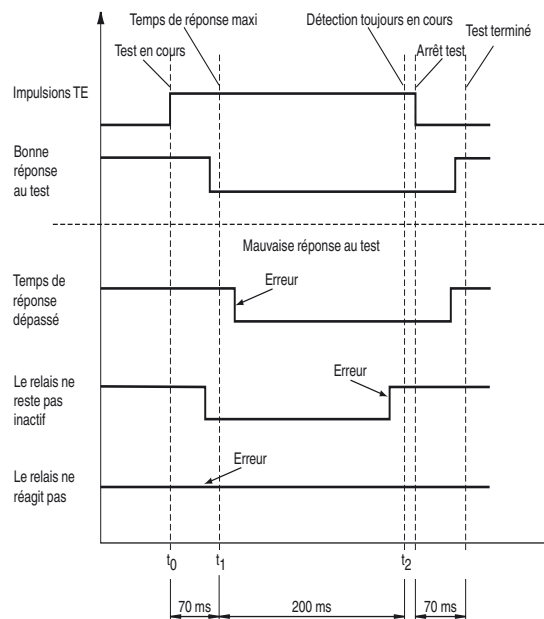

Le contrôleur de porte doit interroger la cellule aux temps  $t_1$  et  $t_2$ .

Les côtés intérieur et extérieur de la porte doivent être activés et désactivés alternativement (inhibition) -> et/ou supprimés de l'évaluation par le contrôleur de porte.

Si le dispositif n'est pas utilisé comme barrière de sécurité conformément à la norme DIN 18650, vous n'avez pas besoin de connecter l'entrée de test.

## Zone de détection

Selon les exigences et la largeur de porte, un module maître peut être complété de sept modules esclave.  
Il est recommandé de monter le faisceau droit de l'émetteur/récepteur au maximum à 10 cm du bord de fermeture.  
L'illustration suivante fournit des indications de montage pour les différentes largeurs de porte.

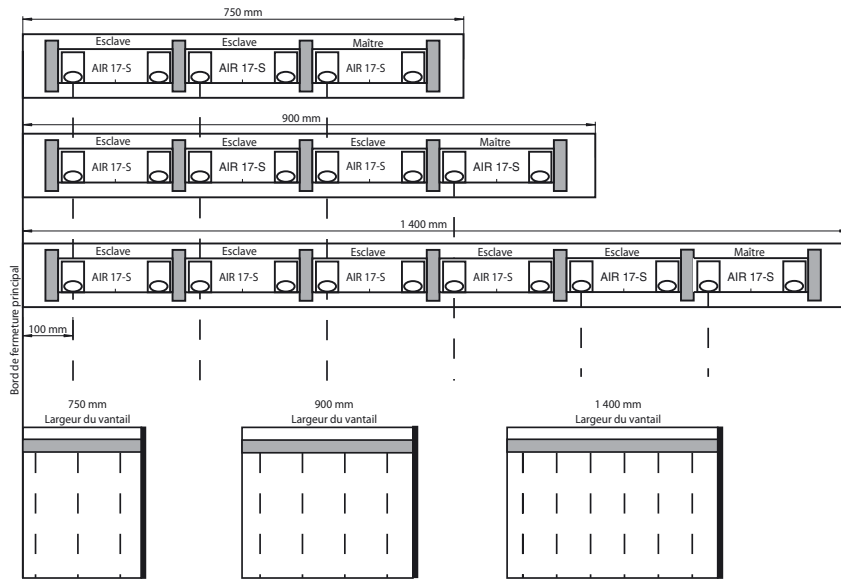

Plus la porte est large, plus le nombre de modules esclaves requis est important.