



Referencia de pedido

PMI120-F90-IU-V1

Características

- Salida analógica 0 V ... 10 V/4 mA ... 20 mA
- Rango de medición 0 ... 120 mm

Datos técnicos

Datos generales

Función del elemento de conmutación	Salida de tensión, corriente analógica
Distancia del objeto	0,5 ... 3 mm , recomendado: 2 mm
Rango de medición	0 ... 120 mm
Rango de linealidad	1 ... 119 mm

Datos característicos

Tensión de trabajo U_B	18 ... 30 V CC
Protección contra la inversión de polaridad	protegido
Error de linealidad	en el rango de medición: $\pm 0,8$ mm en el rango de linealidad: $\pm 0,4$ mm
Repetibilidad	$\pm 0,1$ mm
Resolución	125 μ m
Deriva de temperatura	$\pm 0,5$ mm (-25 °C ... 70 °C)
Corriente en vacío I_0	≤ 40 mA
Display de tensión de trabajo	LED verde

Salida analógica

Tipo de salida	1 salida de corriente: 4 ... 20 mA 1 salida de tensión: 0 ... 10 V
Resistencia de carga	salida de corriente: $\leq 400 \Omega$ salida de tensión: $\geq 1000 \Omega$
Protección contra cortocircuito	salida de tensión: sincronizado

Condiciones ambientales

Temperatura ambiente	-25 ... 70 °C (-13 ... 158 °F)
----------------------	--------------------------------

Datos mecánicos

Tipo de conexión	Conec. macho M12 x 1, 4 polos
Tipo de protección	IP67
Material	
Carcasa	ABS
Elemento de amortiguación	Acero estructural, p. ej. 1.0037, S235JR (anteriormente St37-2)

Conformidad con Normas y Directivas

Conformidad con estándar	
Estándar	EN 60947-5-2:2007 IEC 60947-5-2:2007

Autorizaciones y Certificados

Autorización UL	cULus Listed, General Purpose, Class 2 Power Source
Autorización CCC	Los productos cuya tensión de trabajo máx. ≤ 36 V no llevan el marcado CCC, ya que no requieren aprobación.

Dimensiones

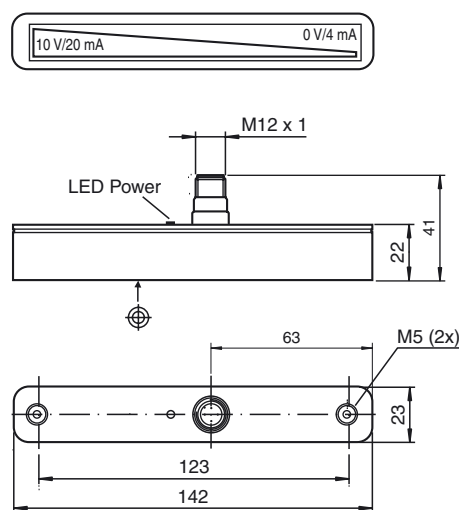

Conexión

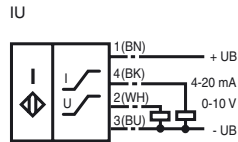

Color del conductor según EN 60947-5-2.

Pinout

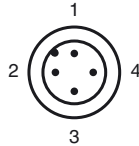

Color del conductor según EN 60947-5-2

1	BN
2	WH
3	BU
4	BK

Información adicional

Dimensiones para objeto a detectar:

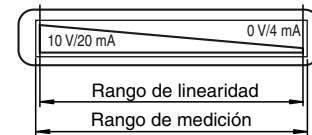
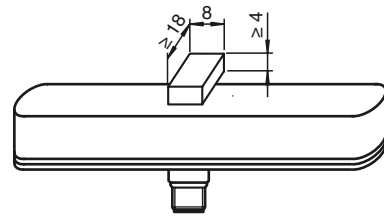

Accesorios

BT-F90-W

Elemento de amortiguación para Sensores tipo F90, Taladrado lateral

MH-F90

Escuadra de montaje para la fijación de sensores tipo F90

V1-G-2M-PVC

Conector hembra, M12, 4 polos, cable PVC

V1-W-2M-PVC

Conector hembra, M12, 4 polos, cable PVC

Instrucciones de uso

• Indicación de seguridad



No se permite el uso de este producto en aplicaciones en las que la seguridad de personas dependa de la función del equipo. Este producto no es un componente de seguridad conforme a la directiva CE sobre máquinas

• Versiones de sensor

El sistema de medición de recorrido lineal F90 está disponible en 2 versiones. En la versión PMI...-F90-IU-V1 el sistema de medición de recorrido transmite a las salidas una señal de corriente y tensión proporcional a la posición del elemento amortiguador. La versión PMI...-F90-IE8-V15 ofrece, además de la señal de corriente, la posibilidad de memorizar dos puntos de conmutación independientes entre sí con sólo pulsar un botón en el propio sensor, y presentarlos en dos salidas. Los estados de las dos salidas se indican mediante dos indicadores LED adicionales.

Versión PMI...-F90-IU-V1

Señales de salida: 4 mA ... 20 mA y 0 V ... 10 V



Sólo es posible utilizar una de las salidas: la de corriente o la de tensión. La salida no utilizada no debe someterse a carga.

Versión PMI...-F90-IE8-V15

Señales de salida: 4 mA ... 20 mA y 2 dos niveles de conmutación programables

• Programación del sensor PMI...-F90-IE8-V15

El sensor PMI...-F90-IE8-V15 tiene en su parte posterior dos pequeños botones, algo hundidos, para programar los puntos de conmutación. Los botones están marcados por el texto "teach - in" seguido de S1 o S2 para los puntos de conmutación S1 y S2, respectivamente.

Para memorizar los puntos de conmutación, proceda como sigue:

- El elemento amortiguador para la medición de la posición debe colocarse en la posición deseada (en el punto de conmutación a memorizar).

- Pulse entonces el botón correspondiente durante un mínimo de dos segundos. El indicador LED asociado comenzará a parpadear, indicando que el sensor se encuentra ahora en "modo de memorización".
- Confirme el punto de conmutación deseado pulsando de nuevo el botón. El indicador LED se enciende de forma continua y permanece así hasta que se mueva el elemento amortiguador. El punto de conmutación ha sido memorizado, y la salida de conmutación asociada pasa al estado activo dentro de un intervalo de ajuste del accionador de ± 1 mm en torno al punto de conmutación memorizado.



Si durante 80 segundos no se confirma el punto de conmutación, el sensor abandona el "modo de memorización" y continúa su funcionamiento con los valores anteriores.

Elemento amortiguador

El sistema de medición de recorrido lineal está optimizado para la geometría de los elementos amortiguadores que ofrecemos.



Si se utilizan elementos amortiguadores propios, es imprescindible tener en cuenta que la superficie activa del elemento debe tener una anchura de exactamente 8 mm, y que debe sobresalir del ancho total del sensor.

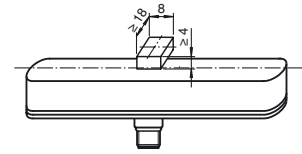

Montaje y funcionamiento
Indicaciones de montaje

- Es posible un montaje enrasado
- Para ampliar el rango de medición es posible alinear varios sistemas de medición de recorrido F90 (ya sea uno junto a otro, o uno tras otro) sin que haya que guardar una distancia mínima.
- La distancia entre el campo de medición (zona abarcada en la parte frontal del sensor) y la base o elementos de fijación debe ser como mínimo de 3 mm.

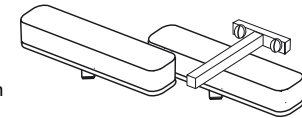

Indicaciones de funcionamiento

La precisión de medición indicada se alcanza con una separación de los accionadores de entre 1 y 3 mm.

Cuando el elemento amortiguador abandona el rango de medición (ilustración inferior):

- Se mantiene el último valor válido en la salida de tensión (sólo PMI...-F90-IU-V1) hasta que el elemento amortiguador vuelva al rango válido.
- Se mantiene el último valor válido en la salida de corriente (todos los tipos) durante 0,5 segundos. A continuación la salida de corriente pasa a una señal de error de 3,6 mA hasta que el elemento amortiguador vuelva al rango válido.
- Los niveles de conmutación mantienen durante 0,5 segundos el estado actual. A continuación la salida de conmutación activa cambia al estado de reposo (posición "abierto").

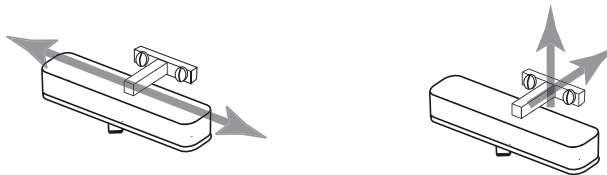

Definición del rango de medición y de la posición medida

La posición medida del elemento amortiguador (accionador) se refiere a la mitad de su anchura (centro del accionador). El rango de medición comienza y termina cuando el accionador cubre con la mitad de su anchura el campo de medición marcado en el sensor mientras se mueve longitudinalmente (ilustración izquierda, arriba).

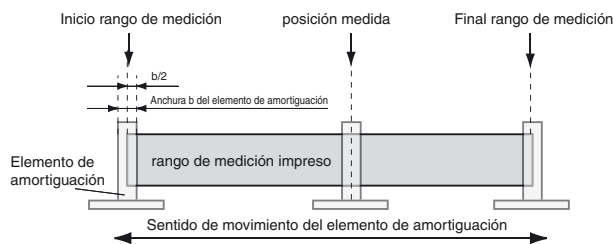

Accesorios

Elementos amortiguadores
BT-F90-W



Escuadra de montaje
MH-F90



- Cable recto:** V1-G-2M-PVC (4 hilos)
V15-G-2M-PVC (5 hilos)
- Cable acodado:** V1-W-2M-PVC (4 hilos)
V15-W-2M-PVC (5 hilos)