



Marque de commande

PMI120-F90-IU-V1

Caractéristiques

- Sortie analogique 0 V ... 10 V/4 mA ... 20 mA
- Domaine de mesure de 0 ... 120 mm

Caractéristiques techniques

Caractéristiques générales

Fonction de l'élément de commutation	sortie analogique courant, tension
Distance de l'objet	0,5 ... 3 mm , recommandé : 2 mm
Gamme de mesure	0 ... 120 mm
Plage de linéarité	1 ... 119 mm

Valeurs caractéristiques

Tension d'emploi U_B	18 ... 30 V DC
Protection contre l'inversion de polarité	protégé
erreur de linéarité	sur la plage de mesure : $\pm 0,8$ mm sur la plage de linéarité : $\pm 0,4$ mm
Reproductibilité	$\pm 0,1$ mm
Résolution	125 μ m
Dérive en température	$\pm 0,5$ mm (-25 °C ... 70 °C)
Consommation à vide I_0	≤ 40 mA
Visualisation de la tension d'emploi	LED verte

Sortie analogique

Type de sortie	1 sortie courant : 4 ... 20 mA 1 sortie tension : 0 ... 10 V
Résistance de charge	sortie courant : $\leq 400 \Omega$ sortie tension : $\geq 1000 \Omega$
Protection contre les courts-circuits	sortie tension : pulsé

Conditions environnementales

Température ambiante	-25 ... 70 °C (-13 ... 158 °F)
----------------------	--------------------------------

Caractéristiques mécaniques

Type de raccordement	connecteur M12 x 1, 4 broches
Mode de protection	IP67
Matériau	
Boîtier	ABS
Cible	Acier de construction, p. ex. 1.0037, S235JR (ancien St37-2)

conformité de normes et de directives

Conformité aux normes	
Normes	EN 60947-5-2:2007 IEC 60947-5-2:2007

Agréments et certificats

Agrément UL	cULus Listed, General Purpose, Class 2 Power Source
agrément CCC	Les produits dont la tension de service est ≤ 36 V ne sont pas soumis à cette homologation et ne portent donc pas le marquage CCC.

Dimensions

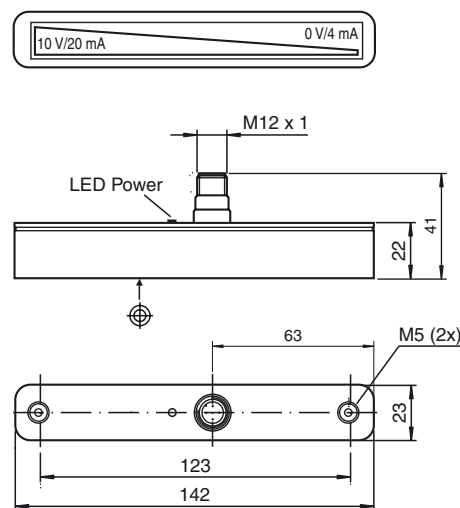

Connexion

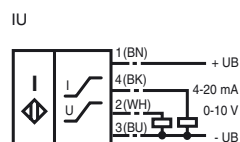

Couleurs des fils selon
EN 60947-5-2.

Pinout

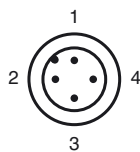

Couleur des fils selon EN 60947-5-2

1	BN
2	WH
3	BU
4	BK

Informations supplémentaires

Dimensions pour l'objet à détecter :

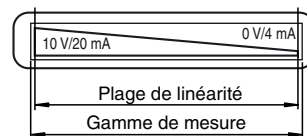
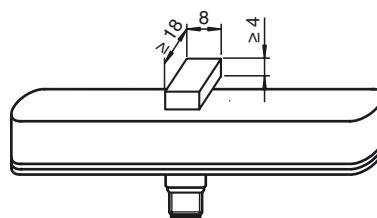

Accessoires

BT-F90-W

élément d'amortissement pour la construction des capteurs F90, perçage de côté

MH-F90

Angle de montage pour fixation des capteurs modèle F90

V1-G-2M-PVC

Connecteur femelle, M12, 4 pôles, câble PVC

V1-W-2M-PVC

Connecteur femelle, M12, 4 pôles, câble PVC

Notice d'utilisation

• Consigne de sécurité



Ce produit ne doit pas être utilisé pour des applications où la sécurité des personnes dépend du fonctionnement de l'appareil.
Ce produit n'est pas un composant de sécurité conformément à la directive Machines européenne.

• Versions du capteur

Le système de mesure de trajet linéaire F90 est disponible dans 2 versions.

Avec la version PMI...-F90-IU-V1, le système de mesure de trajet émet, sur les sorties, un signal de courant et de tension proportionnel à la position des éléments d'amortissement.

La version PMI...-F90-IE8-V15 offre, outre un signal de courant, la possibilité de détecter indépendamment deux points de commutation par une simple pression de touche directement sur le capteur, et de les représenter par deux sorties de commutation. Les états des deux sorties de commutation s'affichent donc par deux LED supplémentaires.

Version PMI...-F90-IU-V1

Signaux de sortie : 4 mA ... 20 mA et 0 V ... 10 V



Seule la sortie courant ou tension peut être utilisée. La sortie inutilisée doit rester libre.

Remarque

Version PMI...-F90-IE8-V15

Signaux de sortie : 4 mA ... 20 mA et 2 étages de sortie de commutation programmables

• Programmation de PMI...-F90-IE8-V15

Le capteur PMI...-F90-IE8-V15 dispose à l'arrière de deux petites touches profondes pour la programmation des points de commutation. Les touches sont identifiées par « teach-in » (apprentissage) et S1 pour le point de -commutation S1 et S2 pour le point de commutation S2.

Procédez de la manière suivante pour l'apprentissage d'un point de commutation :

- L'élément d'amortissement pour la détection de la position doit être placé sur la position souhaitée, c'est-à-dire sur le point de commutation à détecter.

- Activez alors la touche correspondante pendant au moins 2 secondes.

La LED d'état de commutation correspondante commence à clignoter et indique donc que le capteur se trouve en « mode apprentissage ».

- Confirmez le point de commutation souhaité en appuyant de nouveau sur le bouton.

La LED d'état de commutation s'allume maintenant en continu tant que l'élément d'amortissement n'est pas déplacé.

L'apprentissage du point de commutation est alors réalisé et la sortie de commutation correspondante est activée dans la zone de réglage de la came de ± 1 mm autour du point de commutation appris.

Si le point de commutation n'est pas confirmé dans un délai de 80 secondes, le détecteur quitte le « mode apprentissage » et poursuit son fonctionnement avec les valeurs actuelles.

Remarque

Élément d'amortissement

Le système de mesure de trajet linéaire est optimisé en fonction de la géométrie des éléments d'amortissement que nous proposons.



Remarque

En cas d'utilisation d'éléments d'amortissement propres, il faut impérativement veiller à ce que la surface active de l'élément d'amortissement présente une largeur de précision 8 mm et dépasse la largeur totale du capteur.

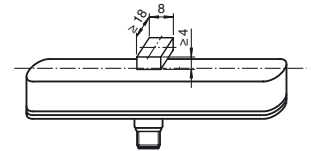

Montage et fonctionnement

Remarques relatives au montage

- Il est possible de procéder à un encastrement affleuré
- pour augmenter la zone de mesure, le système de mesure de trajet linéaire F90 est alignable (appareils juxtaposés ou bien placés les uns derrière les autres) sans espacement minimal.
- La distance entre le champ de mesure (zone encadrée sur la face avant du capteur) et la base de fixation ou les éléments de fixation de l'élément d'amortissement doit être de 3 mm minimum.

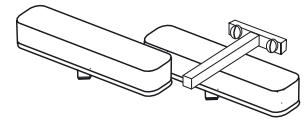

Consignes d'utilisation

La précision de mesure indiquée est obtenue avec la distance par rapport à la came de 1 mm à 3 mm.

Si l'élément d'amortissement quitte la zone de mesure (illustrations ci-dessous) :

- la dernière valeur applicable sur la sortie de tension (uniquement PMI...-F90-IU-V1) est conservée jusqu'à ce que l'élément d'amortissement soit de nouveau dans la zone valide.
- la dernière valeur applicable sur la sortie de tension (tous types) est conservée pendant 0,5 seconde. Puis la sortie passe sur un courant de fuite de 3,6 mA, jusqu'à ce que l'élément d'amortissement soit de nouveau dans la zone valide.
- les étages de sortie de commutation restent pendant 0,5 seconde sur le statut actuel. Puis une sortie de commutation active passe en mode de repos (position « Marche »).



Définition de la zone de mesure / la position mesurée

La position mesurée de l'élément d'amortissement (actionneur) se rapporte à la moitié de la largeur (centre de l'actionneur). La zone de mesure débute et s'achève lorsque l'actionneur masque le champ de mesure identifié sur le capteur lors de son déplacement longitudinal avec la moitié de sa largeur (voir illustration à gauche).

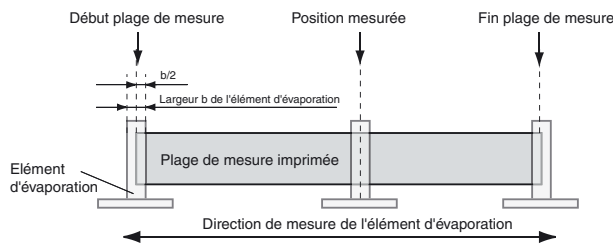

Accessoires

Éléments d'amortissement
BT-F90-W



Équerre de montage
MH-F90



- Câble droit :** V1-G-2M-PVC (4 fils)
V15-G-2M-PVC (5 fils)
- Câble, coudé :** V1-W-2M-PVC (4 fils)
V15-W-2M-PVC (5 fils)

Date de publication: 2011-12-15 13:44 Date d'édition: 2012-05-29 191136_fra.xml