



Bestellbezeichnung

SLA5/92

Sicherheits-Lichtschanke
mit Gerätestecker M12, 4-polig

Merkmale

- Selbstüberwachend (Typ 4 nach IEC/EN 61496-1)
- Rotes Sendelicht
- Gut sichtbare Funktions- und Vorfallauffälligkeit am Empfänger
- Robustes Gehäuse
- Betrieb an Auswertegeräten der SB4 (SafeBox)

Zubehör

SLA-1-M
Umlenkspiegel

Veröffentlichungsdatum: 2009-12-14 11:10 Ausgabedatum: 2009-12-14 11:4406_GER.xml

Weiteres Zubehör finden Sie im Internet.

Abmessungen

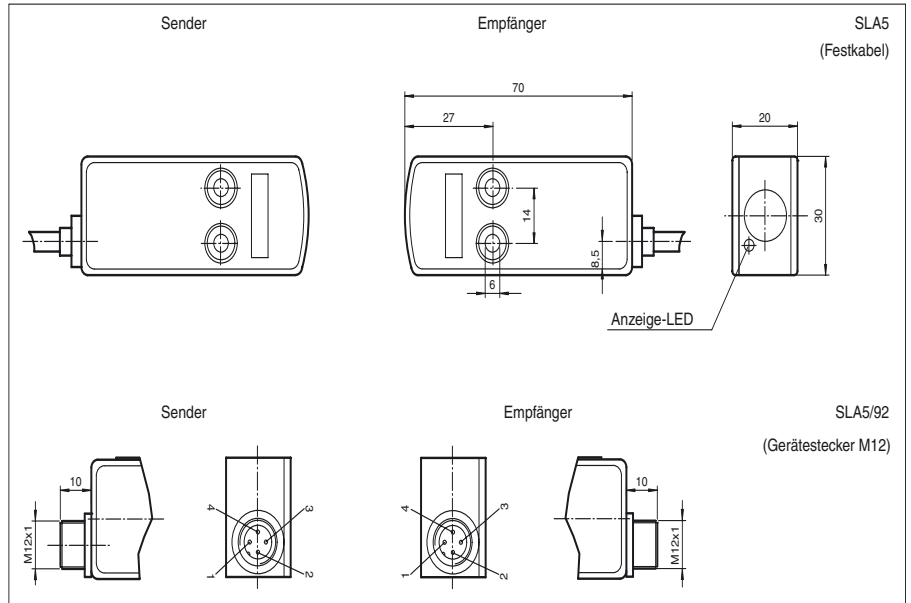

Elektrischer Anschluss

Ausführung mit Gerätestecker

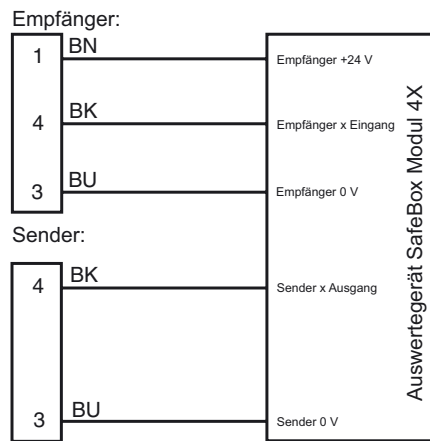

Ausführung mit Gerätestecker

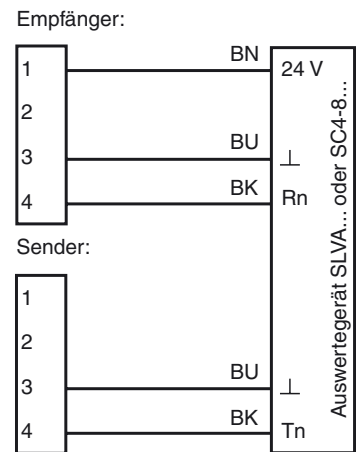

Pinbelegung

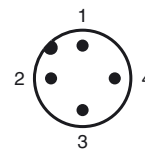

Technische Daten

Allgemeine Daten

Betriebsreichweite	0 ... 5 m
Anzahl Schutzfeldstrahlen	1
Lichtsender	LED
Lichtart	rot, Wechselloch
Zulassungen	TÜV
Prüfungen	IEC/EN 61496
Sicherheitstyp nach IEC/EN 61496	4
Kennzeichnung	CE
Hindernisgröße	statisch: 10 mm dynamisch: 30 mm (bei $v = 1,6$ m/s des Hindernisses)
Öffnungswinkel	$< 5^\circ$

Kennwerte funktionale Sicherheit

Sicherheits-Integritätslevel (SIL)	SIL 3
Performance Level (PL)	PL e
Kategorie	Kat. 4
Gebrauchsdauer (T_M)	20 a
PFH _d	4,4 E-10

Anzeigen/Bedienelemente

Funktionsanzeige	LED gelb/grün im Empfänger: aus: Unterbrechung gelb: Empfang grün: Empfang mit ausreichender Funktionsreserve
Vorausfallanzeige	Funktionsanzeige gelb

Elektrische Daten

Betriebsspannung	U_B	Versorgung über Auswertegerät
------------------	-------	-------------------------------

Umgebungsbedingungen

Umgebungstemperatur	-20 ... 60 °C (253 ... 333 K)
Lagertemperatur	-20 ... 70 °C (253 ... 343 K)
Relative Luftfeuchtigkeit	max. 95 %, nicht kondensierend

Mechanische Daten

Schutzart	IP65
Anschluss	M12-Stecker, 4-polig
Material	
Gehäuse	Kunststoff ABS, RAL 1021 (gelb)
Lichtaustritt	Kunststofflinse
Masse	je 95 g

Allgemeine Informationen

Einzelkomponenten	
Sender	SLA5-T/92
Empfänger	SLA5-R/92

Kurven/Diagramme

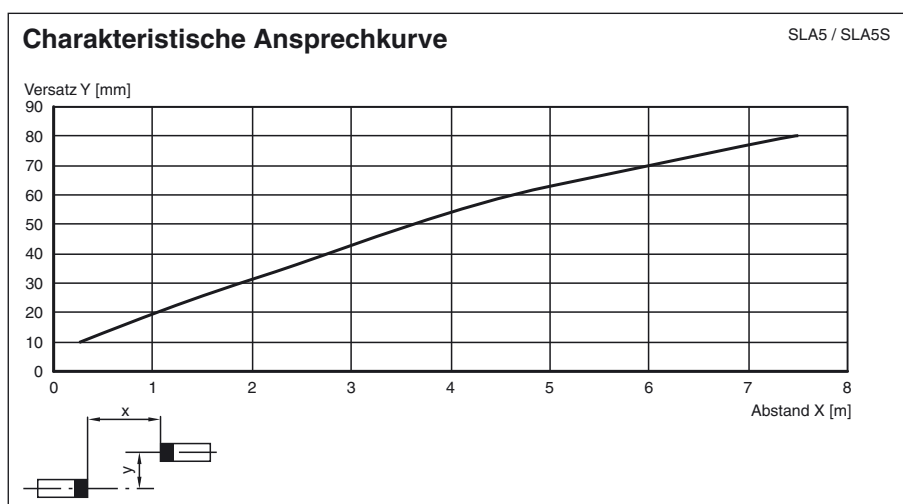

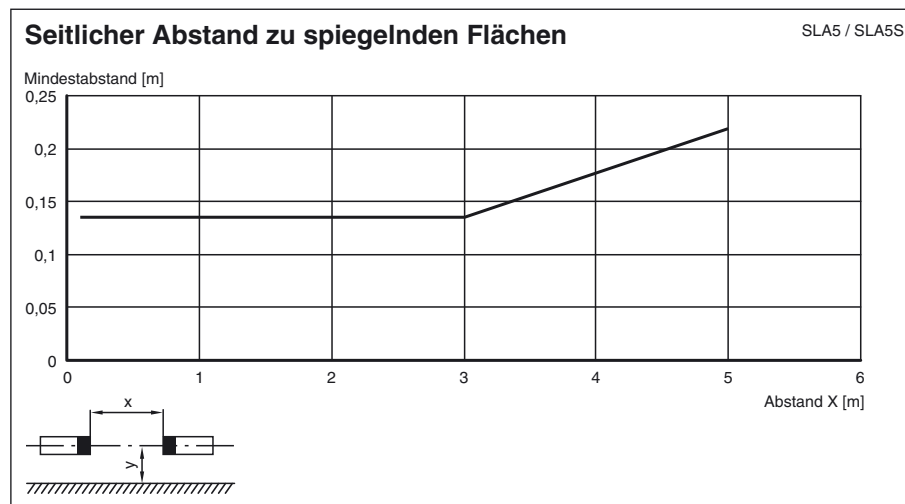
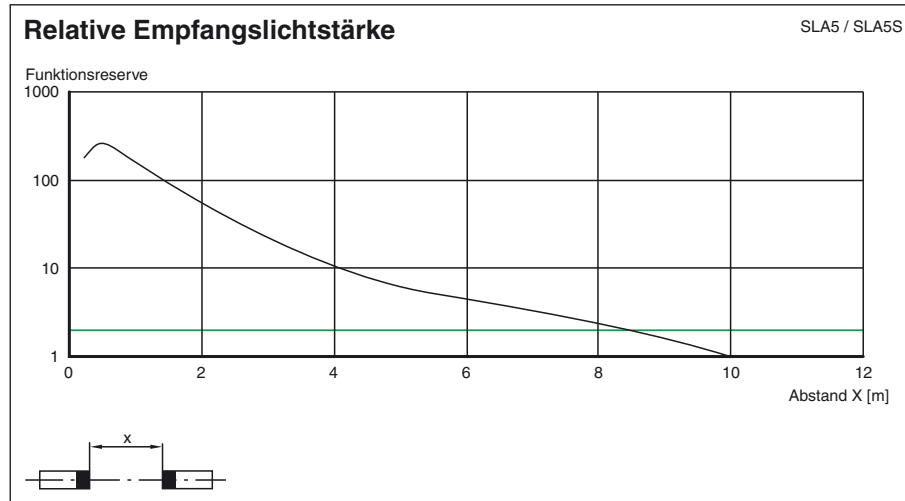

Systemzubehör

Auswertegeräte

SB4 (SafeBox)

Kabel Dosen (nur für Option /92)

gerade: V1-G-2M-PVC
 V1-G-5M-PVC
 V1-G-10M-PVC
 gewinkelt: V1-W-2M-PVC
 V1-W-5M-PVC
 V1-W-10M-PVC

Weiteres Zubehör

Umlenkspiegel
 SLA-1-M