

Referencia de pedido

REF-H180

Reflector, rectangular 180 mm x 40 mm,
taladrado de fijación

Características

- Montaje simple mediante taladrado de fijación

Dimensiones

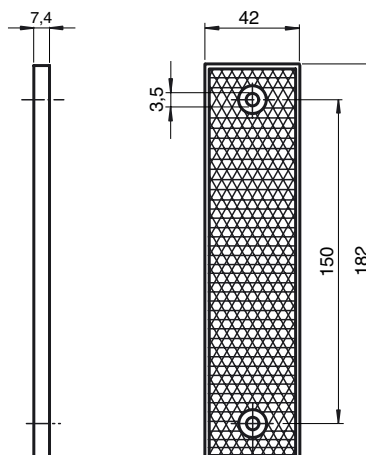

Datos técnicos

Datos generales

Tipo rectangular

Condiciones ambientales

Temperatura ambiente -20 ... 85 °C (-4 ... 185 °F)

Datos mecánicos

Material PMMA/ABS

Dimensiones 180 mm x 40 mm x 7,4 mm

Fijación taladrado de fijación