

Bestellbezeichnung

REF-H180

Reflektor, rechteckig 180 mm x 40 mm,
Befestigungsbohrungen

Merkmale

- Einfache Montage durch Befestigungsbohrung

Abmessungen

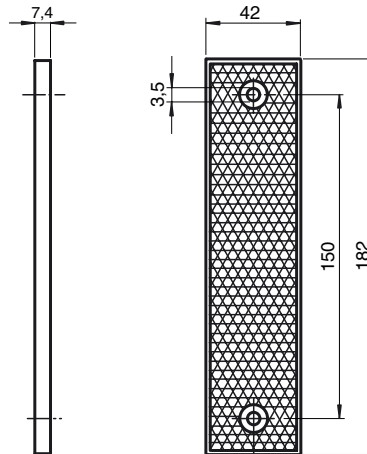

Technische Daten

Allgemeine Daten

Bauform rechteckig

Umgebungsbedingungen

Umgebungstemperatur -20 ... 85 °C (-4 ... 185 °F)

Mechanische Daten

Material PMMA/ABS

Abmessungen 180 mm x 40 mm x 7,4 mm

Befestigung Befestigungsbohrungen