



OBT200L-18GM70-E5

Lichtschanke für Lichtleiter

OBT200L-18GM70-E5

mit 2 m Festkabel

CE



- ◆ **Tastweite bis 200 mm**
- ◆ **Hell-/dunkelschaltend verdrahtungsprogrammierbar**
- ◆ **Empfindlichkeitseinsteller zur optimalen Anpassung an die Applikation**
- ◆ **Robustes Metallgehäuse in zylindrischer Bauform M18 x 1**
- ◆ **LED-Anzeige für einfache Inbetriebnahme**
- ◆ **Schutzart IP67**
- ◆ **Für Anschluss von Glasfaser-Lichtleitern**
- ◆ **Tastweite abhängig vom verwendeten Lichtleiter**

Veröffentlichungsdatum: 2004-07-20 09:39 Ausgabedatum: 2005-07-06 083142_GER.xml

Allgemeine Daten

Tastbereich	abhängig vom verwendeten Lichtleiter
Lichtsender	LED
Zulassungen	CE
Einstellbereich	20 ... 200 mm
Referenzobjekt	Standardweiß 50 mm x 50 mm (im Tastbetrieb)
Lichtart	infrarot, Wechsellicht
Fremdlichtgrenze	10000 Lux

Anzeigen/Bedienelemente

Funktionsanzeige	LED gelb: Schaltzustand
Bedienelemente	Empfindlichkeitseinsteller

Elektrische Daten

Betriebsspannung	10 ... 30 V DC
Welligkeit	10 %
Leerlaufstrom I_0	≤ 20 mA
Bereitschaftsverzug t_v	≤ 50 ms

Ausgang

Schaltungsart	hell-/dunkelschaltend verdrahtungsprogrammierbar
Signalausgang	1 Schaltausgang pnp
Schaltspannung	max. 30 V DC
Schaltstrom	max. 100 mA
Spannungsfall U_d	$\leq 2,5$ V
Schaltfrequenz f	≤ 300 Hz
Einschaltverzug t_{on}	1,5 ms
Ansprechzeit	$\leq 1,5$ ms

Normenkonformität

Normen	EN 60947-5-2
--------	--------------

Umgebungsbedingungen

Umgebungstemperatur	-25 ... 55 °C (248 ... 328 K)
Lagertemperatur	-40 ... 70 °C (233 ... 343 K)

Mechanische Daten

Schutzart	IP67
Anschluss	2 m Kabel, 3 x 0,34 mm ² , PVC
Material	
Gehäuse	Messing, vernickelt
Lichtaustritt	PMMA
Masse	45 g



OBT200L-18GM70-E5

Abmessungen

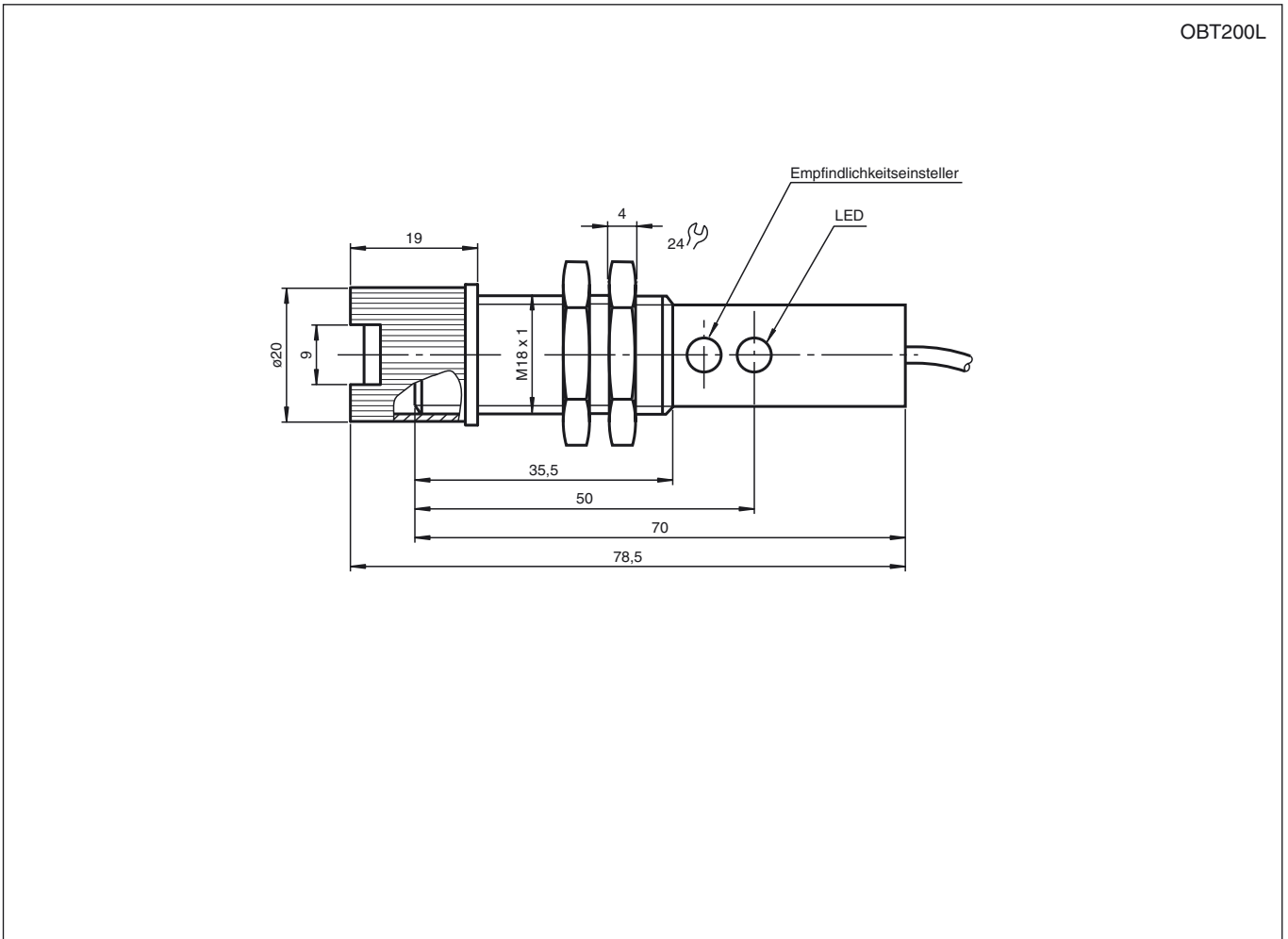

Elektrischer Anschluß

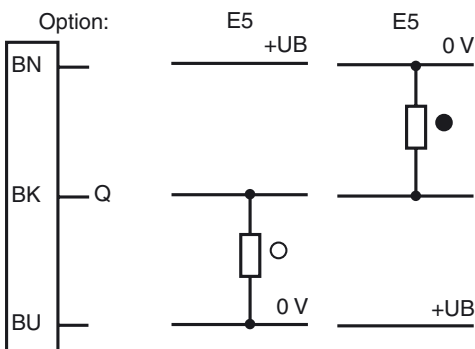

○ = Hellschaltung, ● = Dunkelschaltung

Auswahltabelle: Lichtleiter

	Bezeichnung	Reichweite in mm	Tastweite in mm	Abb.
Glasfaserlichtleiter- Einweg mit PVC-Ummantelung	LCE 18-2,3-0,5-K2	400		1
Glasfaserlichtleiter- Einweg mit Metall-Ummantelung	LME 18-1,9-0,5-K9	160		4
	LME 18-2,3-0,5-K2	360		1
	LME 18-2,3-0,5-K3	400		2
	LME 18-2,3-1,0-K2	320		1
	LME 18-2,3-2,0-K2	260		1
Glasfaserlichtleiter- Einweg mit Silikon- Ummantelung	LSE 18-1,1-0,5-K9	50		4
Glasfaserlichtleiter- Reflex mit PVC-Ummantelung	LCR 18-2,7-1,0-K9		50	12
	LCR 18-3,2-0,5-K1		95	6
	LCR 18-3,2-0,5-K2		85	7
	LCR 18-3,2-2,0-K2		80	7
	LMR 18-1,1-0,5-K3		25	8
	LMR 18-2,3-0,25-K3		60	8
Glasfaserlichtleiter-Reflex mit Metall-Ummantelung	LMR 18-2,3-0,5-K2		55	7
	LMR 18-2,3-0,5-K3		60	8
	LMR 18-2,3-0,5-K7		25	11
	LMR 18-2,7-0,5-K9		40	12
	LMR 18-3,2-0,5-K1		80	6
	LMR 18-3,2-1,0-K1		80	6
	LMR 18-3,2-2,0-K1		70	6
	LMR 18-3,2-2,0-K4		45	9
	LMR 18-3,2-3,0-K1		70	6
Glasfaserlichtleiter- Reflex mit Silikon-Ummantelung	LSR 18-2,3-0,5-K12		25	13
	LSR 18-3,2-0,5-K1		95	6

Andere Längen und Endstücke auf Anfrage

Abb. 1



Abb. 2



Abb. 3

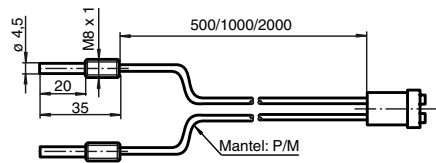

Abb. 4

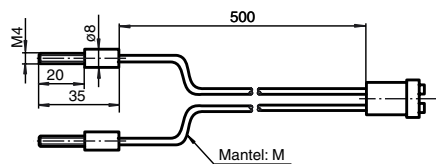

Abb. 5

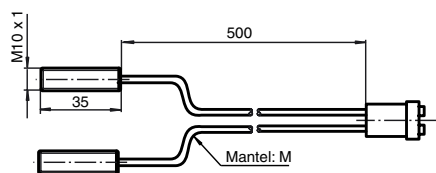

Abb. 6

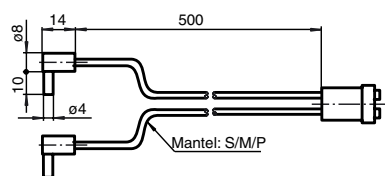

Abb. 7

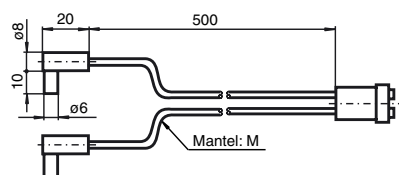

Abb. 8

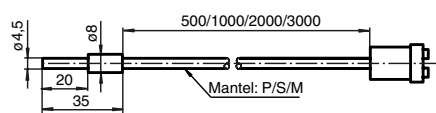

Abb. 9

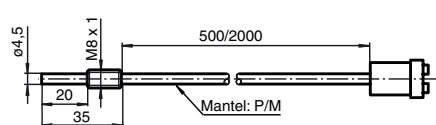

Abb. 10

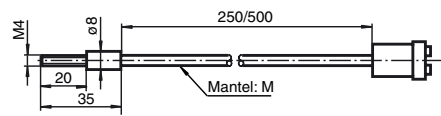

Abb. 11

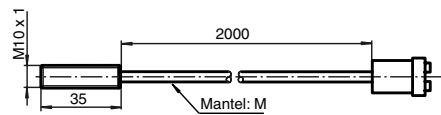

Abb. 12

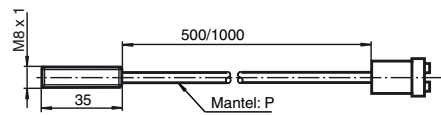

Abb. 13

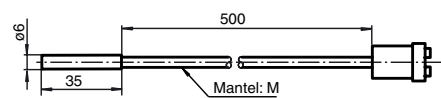

Adapter

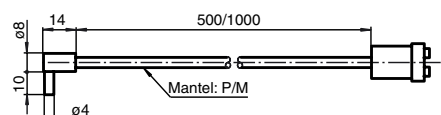
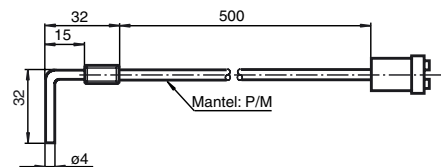
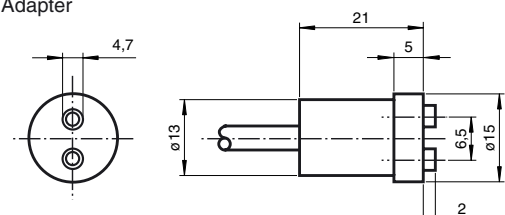

Mantelmaterial:
M = Metall, P = PVC, S = Silikon