



OBT200L-18GM70-E5

Cellule en mode barrage pour fibres optiques

OBT200L-18GM70-E5

câble 2 m

CE



- ◆ Domaine de détection jusqu'à 200 mm
- ◆ Commutation "clair/foncé", programmable par câblage
- ◆ Réglage de la sensibilité pour une adaptation optimale à l'application
- ◆ Boîtier métallique robuste de forme cylindrique M18 x 1
- ◆ Visualisation par LED pour une mise en service simple
- ◆ Protection IP67
- ◆ Pour fibres optiques en verre
- ◆ Le domaine de détection dépend de la fibre optique utilisée

Date de publication: 2004-07-20 09:39 Date d'édition: 2005-07-06 083142_FRA.xml

Caractéristiques générales

Domaine de détection	dépend de la fibre optique utilisée
Emetteur de lumière	LED
Agréments	CE
Domaine de réglage	20 ... 200 mm
Cible de référence	blanc standard 50 mm x 50 mm (en mode détection directe)
Type de lumière	infrarouge, lumière modulée
Limite de la lumière ambiante	10000 Lux

Éléments de visualisation/réglage

Visual. état de commutation	LED jaune : état de commutation
Critères de choix	Réglage de la sensibilité

Caractéristiques électriques

Tension d'emploi	10 ... 30 V C.C.
Ondulation	10 %
Consommation à vide I_0	≤ 20 mA
Retard à la disponibilité t_v	≤ 50 ms

Sortie

Mode de commutation	commutation "clair/foncé", programmable par câblage
Sortie signal	1 sortie PNP
Tension de commutation	max. 30 V C.C.
Courant de commutation	max. 100 mA
Chute de tension U_d	$\leq 2,5$ V
Fréquence de commutation f	≤ 300 Hz
Temps d'action t_{on}	1,5 ms
Temps d'action	$\leq 1,5$ ms

Conformité aux normes

Normes	EN 60947-5-2
--------	--------------

Environnement

Température ambiante	-25 ... 55 °C (248 ... 328 K)
Température de stockage	-40 ... 70 °C (233 ... 343 K)

Caractéristiques mécaniques

Protection	IP67
Raccordement	câble PVC 2 m, 3 x 0,34 mm ²
Matériau	
Boîtier	laiton nickelé
Sortie optique	PMMA
Masse	45 g

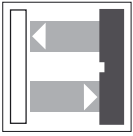

OBT200L-18GM70-E5

Dimensions

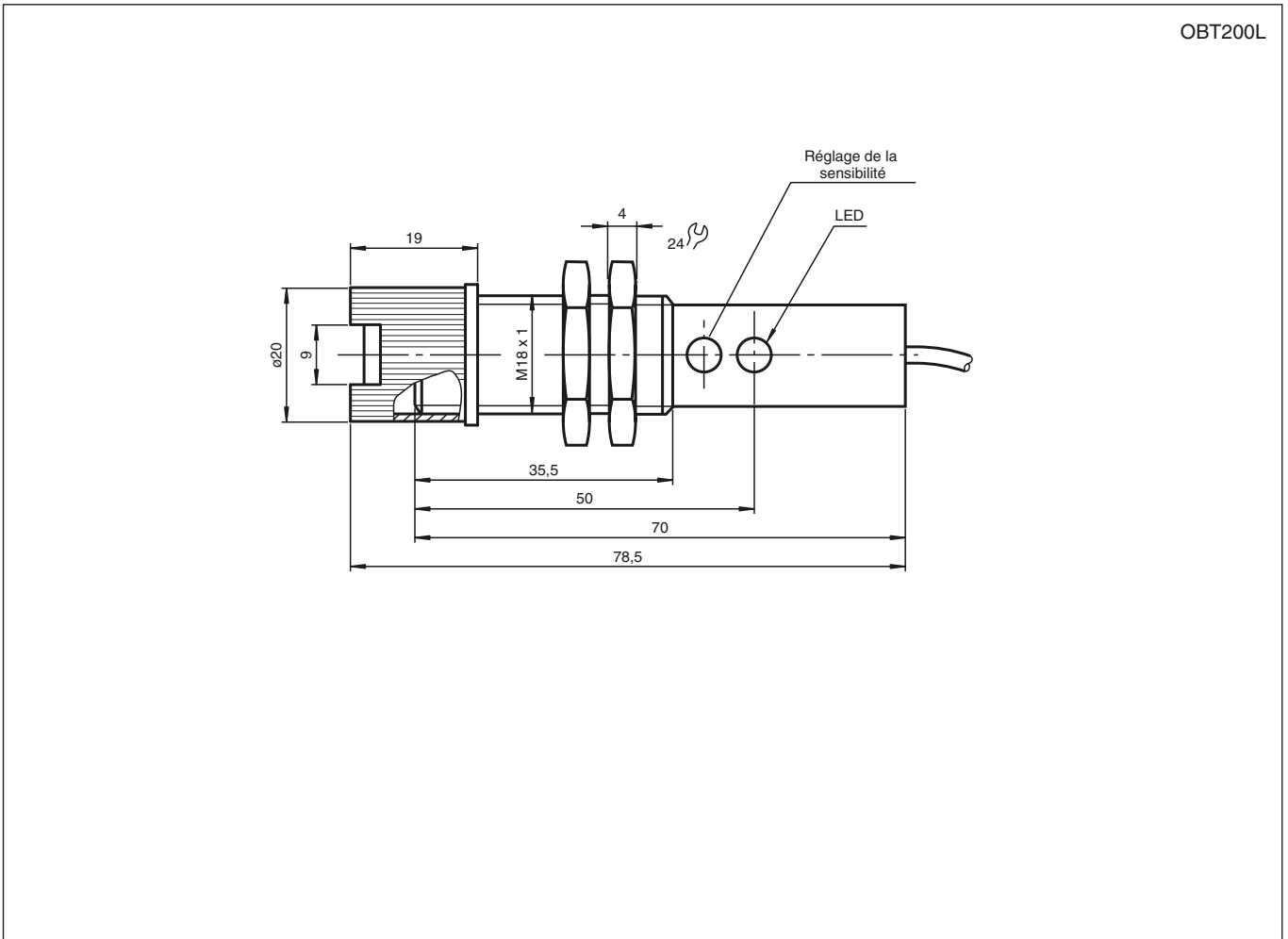

Raccordement électrique

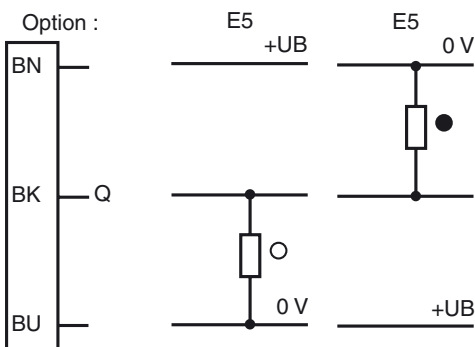

○ = commutation "claire", ● = commutation "foncé"

Tableau de sélection des fibres optiques

	Référence	Dom. de la portée (mm)	Dom. de la portée (mm)	Fig.
Fibres optiques en verre avec gaine PVC (barrage)	LCE 18-2,3-0,5-K2	600		1
	LCE 18-2,3-0,5-K9	600		4
Fibres optiques en verre avec gaine métallique (barrage)	LME 18-1,9-0,5-K9	500		4
	LME 18-2,3-0,5-K10	600		5
	LME 18-2,3-0,5-K2	600		1
	LME 18-2,3-0,5-K3	600		2
	LME 18-2,3-0,5-K4	600		3
	LME 18-2,3-1,0-K2	600		1
	LME 18-2,3-2,0-K2	600		1
Fibres optiques en verre avec gaine silicone (barrage)	LSE 18-1,1-0,5-K9	100		4
Fibres optiques en verre avec gaine PVC (détection directe)	LCR 18-2,7-1,0-K9		75	12
	LCR 18-3,2-0,5-K1		100	6
	LCR 18-3,2-0,5-K2		100	7
	LCR 18-3,2-2,0-K2		100	7
Fibres optiques en verre avec gaine métallique (détection directe)	LMR 18-1,1-0,5-K3		10	8
	LMR 18-2,3-0,25-K3		45	8
	LMR 18-2,3-0,5-K2		45	7
	LMR 18-2,3-0,5-K3		45	8
	LMR 18-2,3-0,5-K7		45	11
	LMR 18-2,7-0,5-K9		75	12
	LMR 18-3,2-0,5-K1		100	6
	LMR 18-3,2-0,5-K5		100	10
	LMR 18-3,2-1,0-K1		100	6
	LMR 18-3,2-1,0-K5		100	10
	LMR 18-3,2-2,0-K1		100	6
	LMR 18-3,2-2,0-K4		100	9
	LMR 18-3,2-3,0-K1		100	6
Fibres optiques en verre avec gaine silicone (détection directe)	LSR 18-2,3-0,5-K12		45	13
	LSR 18-3,2-0,5-K1		100	6

Autres longueurs et têtes sur demande

Fig. 1

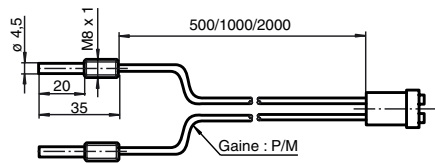

Fig. 2

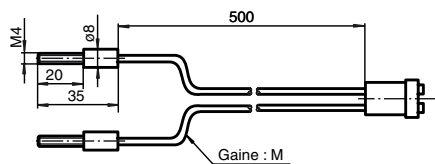

Fig. 3

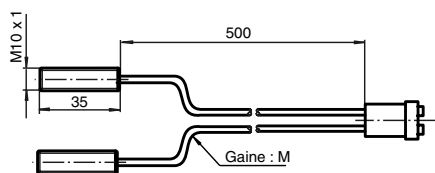

Fig. 4

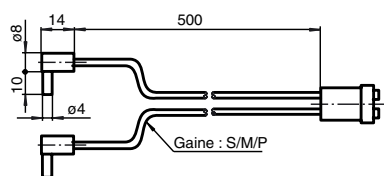

Fig. 5

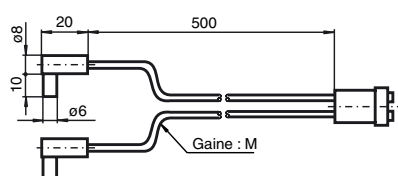

Fig. 6

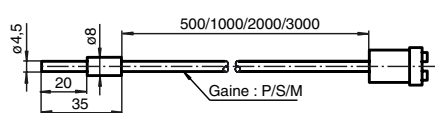

Fig. 7

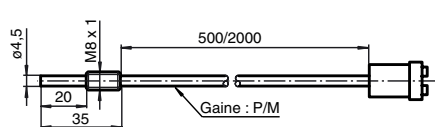

Fig. 8

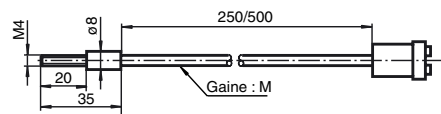

Fig. 9

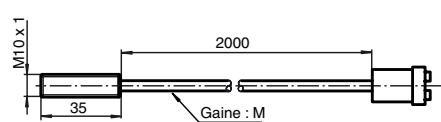

Fig. 10

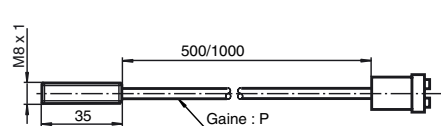

Fig. 11

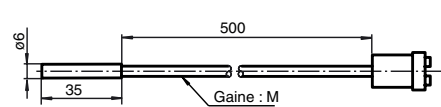

Fig. 12

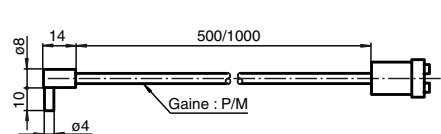
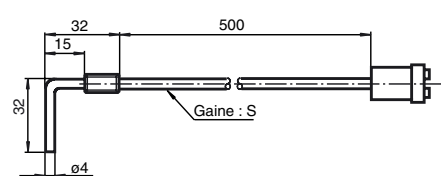
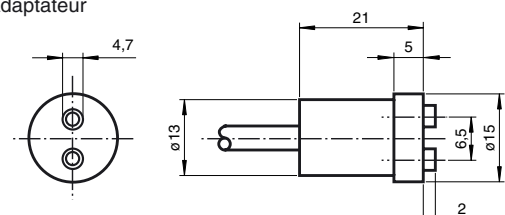

Fig. 13



Adaptateur



Nature de la gaine :
M = métal, P = PVC, S = silicone