

- Leitor biométrico autónomo centralizável
- Βιομετρικός αυτόνομος κεντρικός αναγνώστης
- Считыватель автономный биометрический с возможностью интеграции в общую систему контроля доступа

- Autonomiczny czytnik biometryczny z możliwością centralnego sterowania
- Merkezi kullanıma uygun bağımsız biyometrik okuyucu

767 03

legrand®

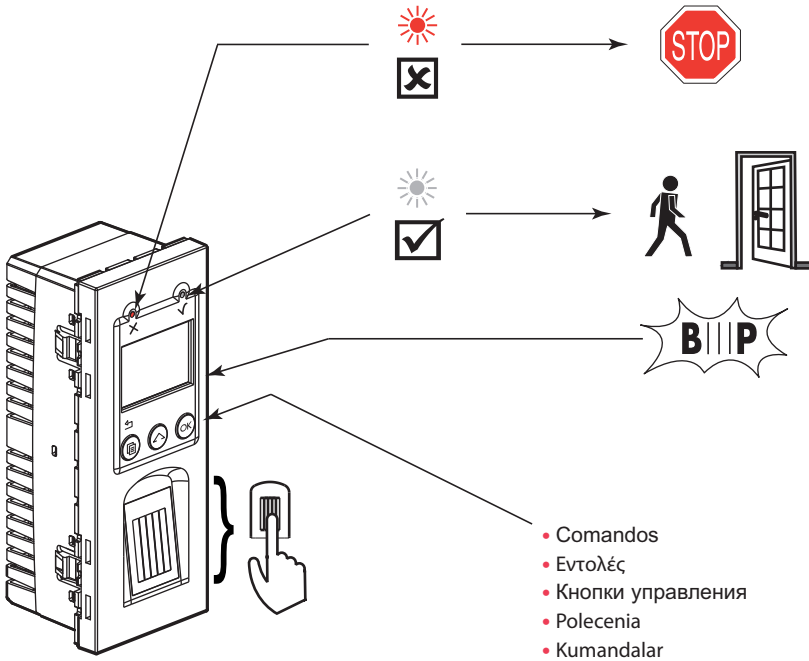

				IP IK					
12 VDC 12 В пост. тока	300 mA 300 mA	1 A / 12 V 1 A / 24 V 1A / 12B 1A / 24B	EEprom	IP 30 IK 04	- 10°C + 55°C	2 x 1,5 mm ² 1,5 mm ²	≥ 40 mm 40 mm	≥ 0,90 m 0,90 m ≤ 1,30 m 1,30 m	≤ 900

- **Ajustes de fábrica** • **Εργοστασιακές ρυθμίσεις** • **Заводские настройки** • **Ustawienia fabryczne**
- **Fabrika ayarları**

5 s = • tempo Gatilho • время срабатывания запорного механизма
5 c = • Χρονισμός αετοδόχου • oróznienie czasowe zamka • Kapı kilidi zamanlaması



• buzzer • звуковой сигнал • Sesli sinyali
• βομβητής • Brzeczky

- Para voltar aos ajustes de fábrica (atenção: impressões utilizadas a voltar a gravar): Cortar a alimentação. Manter "Reset" premido e reconectar a alimentação. Aguardar (10S) pelo bip duplo de confirmação. Soltar reset.
- Για να επιστρέψετε στις εργοστασιακές ρυθμίσεις (προσοχή: τα αποτυπώματα των χρηστών πρέπει να αποθηκευθούν και πάλι): Διακόψτε την τροφοδοσία. Διατηρήστε πατημένο το "Reset" (Επαναφορά) και επανασυνδέστε την τροφοδοσία. Περιμένετε (10 δευτ.) για τον διπλό ήχο της επιβεβαίωσης. Αφήστε το "Reset" (Επαναφορά).
- Для возврата к заводским настройкам (внимание: отпечатки пользователей регистрируются повторно): Отключите питание устройства. Удерживая нажатой кнопку "Reset" (сброс), снова подключите питание. Дождитесь (10 с) двойного звукового сигнала подтверждения. Отпустите кнопку «Reset» (Сброс).
- Aby przywrócić ustawienia fabryczne (uwaga: należy będzie ponownie zarejestrować odciski użytkowników): Odłączyc prąd. Przytrzymać "Reset" i ponownie włączyć do prądu. Odczekać (10 sek.) na podwójny krótki sygnał potwierdzający. Puścić "Reset".
- Fabrika ayarlarına dönmek için (dikkat: kullanıcıların parmak izleri yeniden kaydedilmektedir): Beslemeyi kesin. Reset tuşuna basılı tutun ve yeniden beslemeyi açın. Onaylandığına dair iki bip sesini (10 saniye) bekleyin. Reset tuşunu bırakın.



Instruções de segurança (PT)

Este produto deve ser instalado de acordo com as regras de instalação e de preferência por um electricista qualificado. A instalação e o uso incorrectos podem provocar riscos de choque eléctrico ou de incêndio. Antes de efectuar a instalação, ler as instruções e ter em conta a localização adequada para a montagem do produto. Não abrir, desmontar, alterar ou modificar o aparelho salvo especificação em contrário nas instruções do produto. Todos os produtos Legrand só devem ser abertos e reparados exclusivamente por pessoal formado e autorizado pela Legrand. Qualquer abertura ou reparação não autorizada cancela todas as responsabilidades, direitos de substituição e garantias. Utilizar exclusivamente os acessórios da marca Legrand.



Συστάσεις ασφαλείας

(GR) (CY)

Το προϊόν αυτό πρέπει να εγκατασταθεί σύμφωνα με τις οδηγίες εγκατάστασης και κατά προτίμηση από ειδικευμένο ηλεκτρολόγο. Η λανθασμένη εγκατάσταση και χρήση μπορούν να προκαλέσουν κίνδυνο ηλεκτροπληξίας ή πυρκαγιάς. Πριν πραγματοποιήσετε την εγκατάσταση, διαβάστε τις οδηγίες λαμβάνοντας υπόψη τον χώρο τοποθέτησης του προϊόντος. Μην ανοίγετε, απουσαρμολογείτε, τροποποιείτε ή επεμβαίνετε στο προϊόν εκτός κι αν υπάρχουν σαφείς σχετικές οδηγίες στο εγχειρίδιο. Όλα τα προϊόντα της Legrand πρέπει να ανοίγονται και να επισκευάζονται αποκλειστικά από εκπαιδευμένο και εξουσιοδοτημένο από τη Legrand προσωπικό. Οποιαδήποτε επέμβαση ή επιδιόρθωση πραγματοποιηθεί χωρίς άδεια, ακυρώνει το σύνολο των ευθυνών, δικαιωμάτων αντικατάστασης και εγγυήσεων. Να χρησιμοποιείτε αποκλειστικά εξαρτήματα επωνυμίας Legrand.



Меры предосторожности (RU)

Установка данного изделия должна выполняться предпочтительно квалифицированным электриком. Неправильный монтаж или нарушение правил эксплуатации изделия могут привести к возникновению пожара или поражению электрическим током. Перед монтажом необходимо внимательно ознакомиться с данной инструкцией, а также принять во внимание требования к месту установки изделия. Запрещается вскрывать корпус изделия. Вскрытие и ремонт изделий марки Legrand могут выполняться только специалистами, обученными и допущенными к таким работам компанией «ЛЕГРАН». Несанкционированное вскрытие или выполнение ремонтных работ посторонними лицами лишает законной силы любые требования об ответственности, замене или гарантийном обслуживании. При ремонте или гарантийном обслуживании использовать только оригинальные запасные части.



Przepisy bezpieczeństwa (PL)

Produkt ten powinien być montowany zgodnie z zasadami instalacji, najlepiej przez wykwalifikowanego elektryka. Niepoprawna instalacja lub złe użytkowanie mogą spowodować ryzyko porażenia prądem lub pożaru. Przed przystąpieniem do instalacji, zapoznać się z instrukcją i uwzględnić miejsce montażu urządzenia. Nie otwierać, nie demontować ani nie modyfikować urządzenia, jeśli nie ma na ten temat specjalnej wzmianki w instrukcji. Wszystkie produkty Legrand mogą być otwierane i naprawiane wyłącznie przez pracowników przeszkolonych i upoważnionych przez Legrand. Każde otwarcie lub naprawa dokonane bez odpowiedniego upoważnienia zwalnia Legrand od wszelkiej odpowiedzialności, powoduje utratę prawa do wymiany produktu i wygaśnięcie gwarancji. Używać wyłącznie oryginalnych części marki Legrand.



Güvenlik talimatları

(TR) (CY)

Bu ürün montaj kurallarına uygun olarak ve terchen yetkili bir elektrikçi tarafından yerleştirilmelidir. Hatalı bir yerleştirme ve kullanımı, elektrik çarpmasına veya yangına neden olabilir. Yerleştirmeden önce, talimatları okuyun ve ürüne özgü montaj yerine dikkat ediniz. Kılavuzda aksi belirtilmediği sürece cihazı açmayın, sökmevini veya üzerinde değişiklik yapmayın. Tüm Legrand ürünlerinin yalnız Legrand tarafından eğitilmiş ve yetkilendirilmiş personel tarafından açılması ve tamir edilmesi gerekir. İzin verilmeyen herhangi bir açılma veya tamir, tüm sorumlulukları, değiştirme haklarını ve garantileri iptal eder. Yalnızca Legrand marka aksesuarları kullanın.

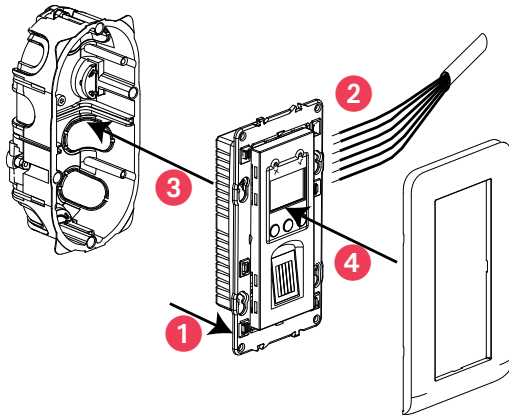
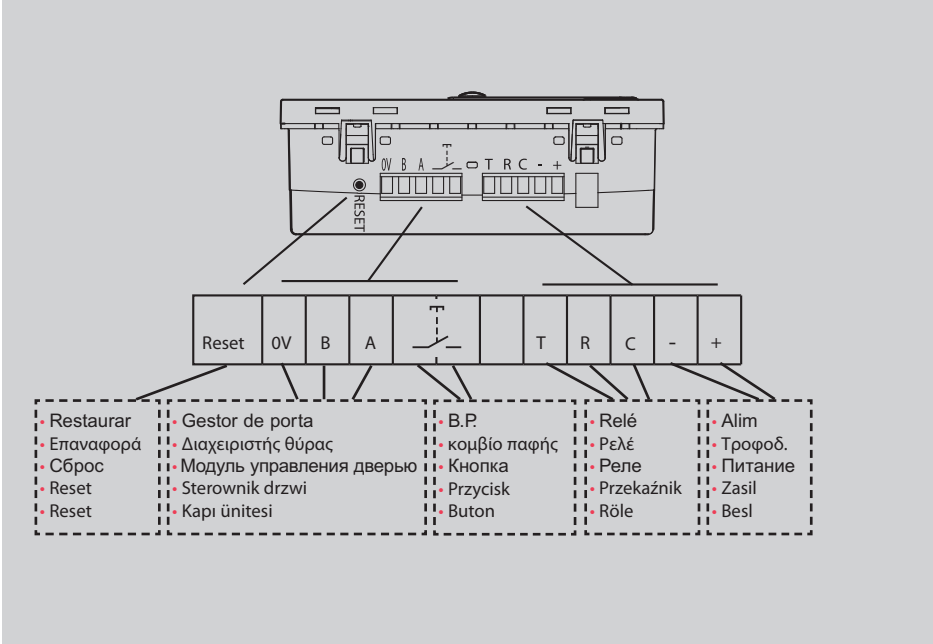

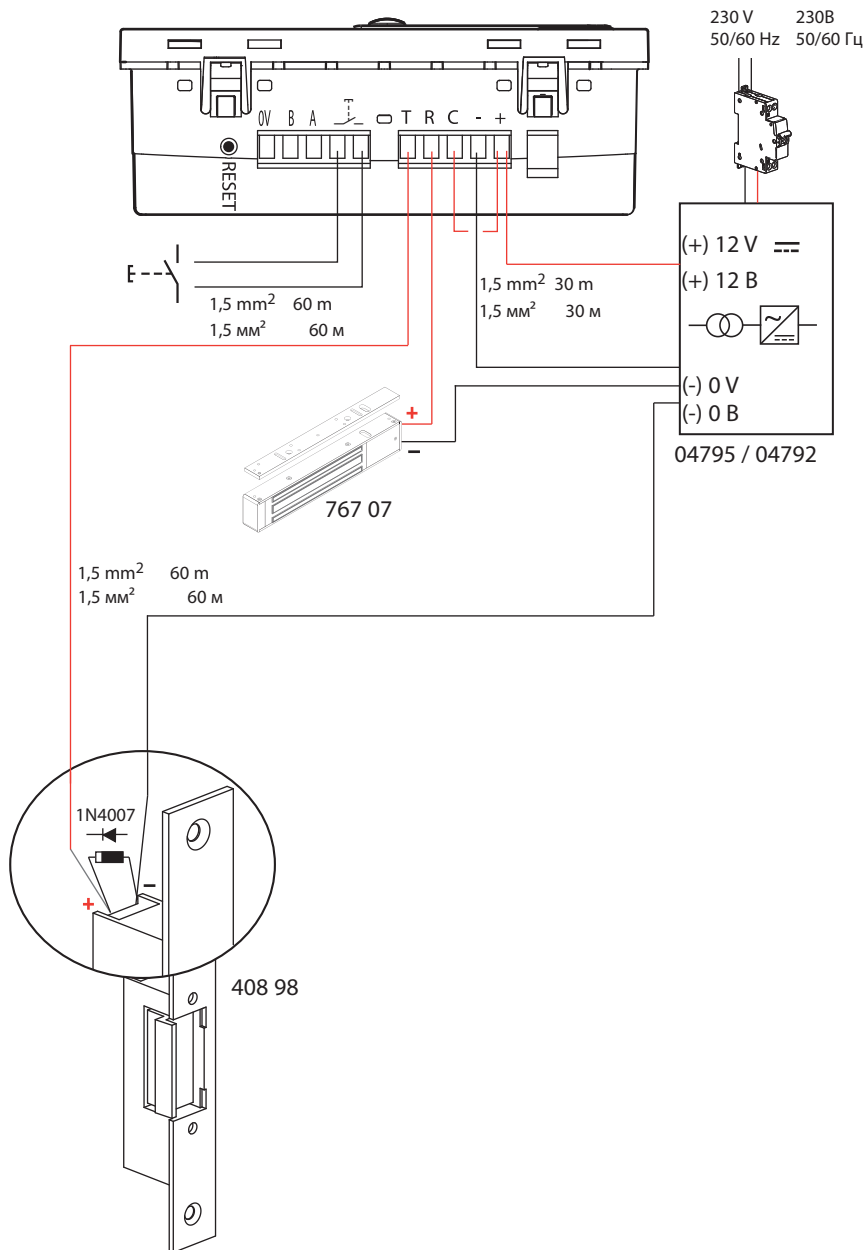

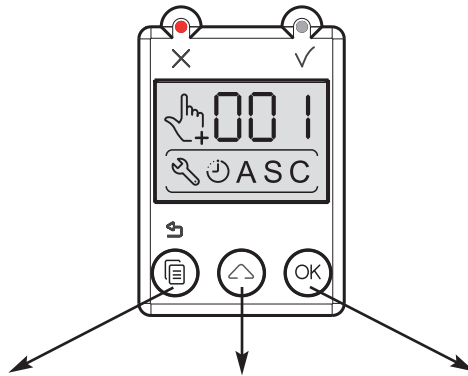

- Anulação / regresso
- Ακύρωση / επιστροφή
- Отмена / возврат
- Anulowanie / powrót
- İptal / dön

- Desfilamento
- Κύλιση
- Прокрутка
- Przewijanie
- Kaydırma

- Validação
- Επικύρωση
- Подтверждение
- Zatwierdzenie
- Onaylama

- Exibição em funcionamento normal:
aguarda uma impressão
- Ετικέτες σε κανονική λειτουργία:
αναμονή αποτυλώματος
- Экран нормального режима эксплуатации:
предъявите отпечаток
- Wyświetlanie w normalnym trybie działania:
oczekiwanie na odcisk
- Normal çalışma esnasında ekran:
Bir parmak izi bekleme

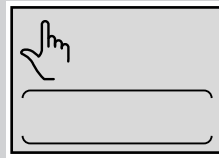

- **PT** —————> p. 6
- **GR** **CY** —————> p. 16
- **RU** —————> p. 26
- **PL** —————> p. 36
- **TR** **CY** —————> p. 46

Primeira colocação em serviço ou reinstalação

Nota

Sobre as funções **Administrador**:

- no máximo 5 números de ordem **Administrador**
- de preferência 2 dedos gravados (2 números de ordem) para 2 **Administradores**

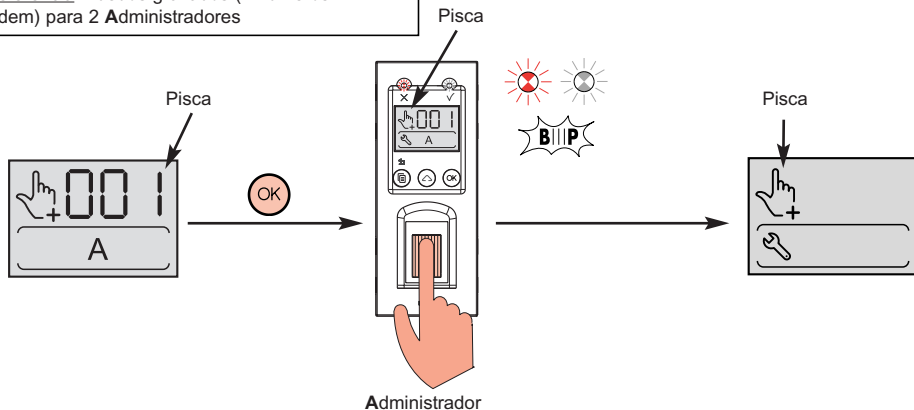

Generalidades – Aceder aos menus de gestão

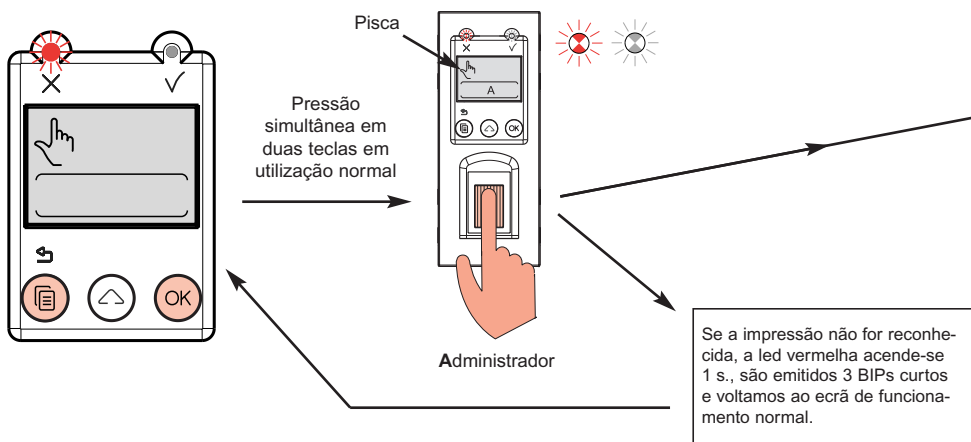

Atenção

Quando as 2 leds piscam, pode fazer desfilarmos os 7 menus presentes na página da direita com a tecla “desfilamento” (↕).

As 2 leds piscam enquanto o produto estiver em modo programação.

Para cada um dos ecrãs de menus, a representação da função pisca. Uma pressão sobre a tecla “anulação / regresso” (↶) volta ao ecrã de utilização normal.

Nota

Funções principais deste leitor biométrico:

- Gestão das impressões digitais de um máximo de 5 administradores e 999 utilizadores.
- Temporização de abertura do relé regulável de 1 a 255 s. e em alternância (função interruptor).
- Recepção do comando de desbloqueio em saída de um botão (instalado no interior do local).
- Configuração possível em modo "acesso livre" (para a manutenção dos locais interiores, ...).
- Sinalizações luminosas e sonora (p.12).
- Funcionamento em autónomo ou ligado a um gestor (Ref. 767 04).

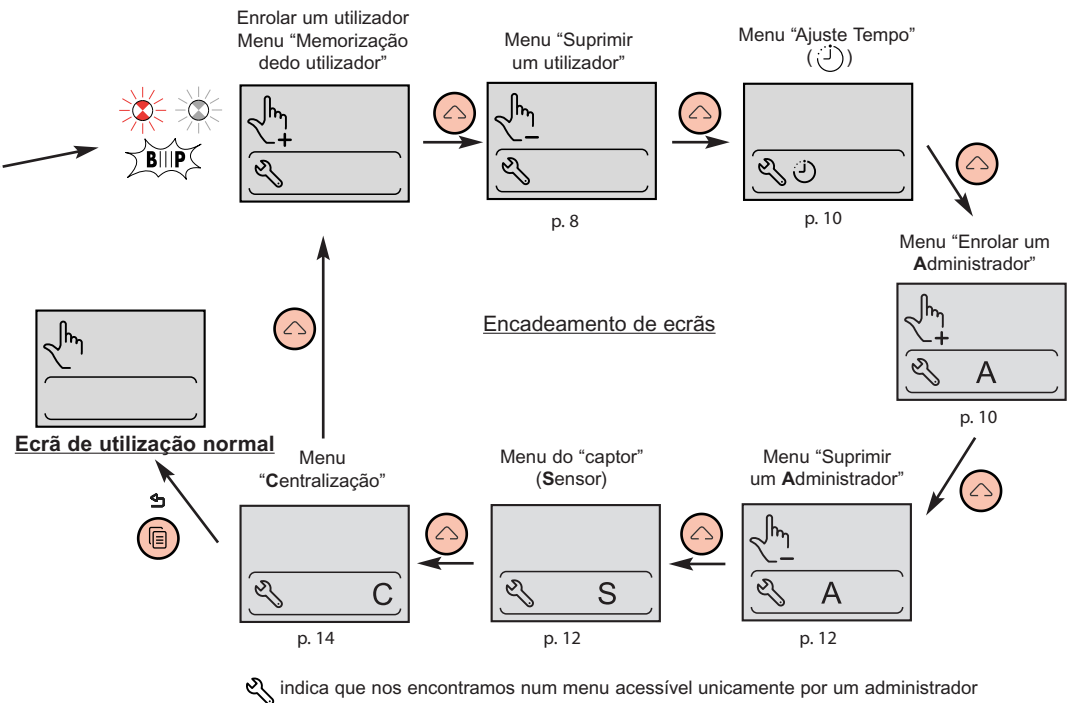
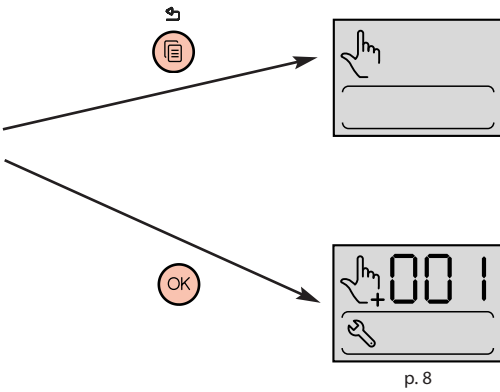

Enrolar um utilizador

Pisca

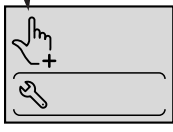

Menu "Memorização
dedo utilizador"

Possibilidade de escolher um outro número livre
com a tecla de desfilamento (↵)

- pressão breve: desfilamento lento
- Pressão longa: desfilamento rápido

OK

Pisca

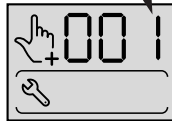

OK

Pisca

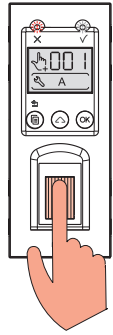
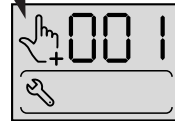

Utilizador

Atenção

É preferível memorizar 2 dedos por utilizador (em caso de corte, ...)
(= 2 números de ordem por utilizador).

Suprimir um utilizador

Pisca

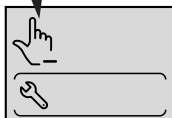

Menu "Suprimir
um utilizador"

Possibilidade de escolher um
outro número de ordem por
pressão sobre a tecla de
desfilamento (↵)

- pressão breve: desfilamento lento
- pressão longa: desfilamento rápido

OK

Pisca



Validação
da supressão
do número
de ordem:

OK



Supressão de outros
números de ordem

O próximo número de ordem
gravado pisca

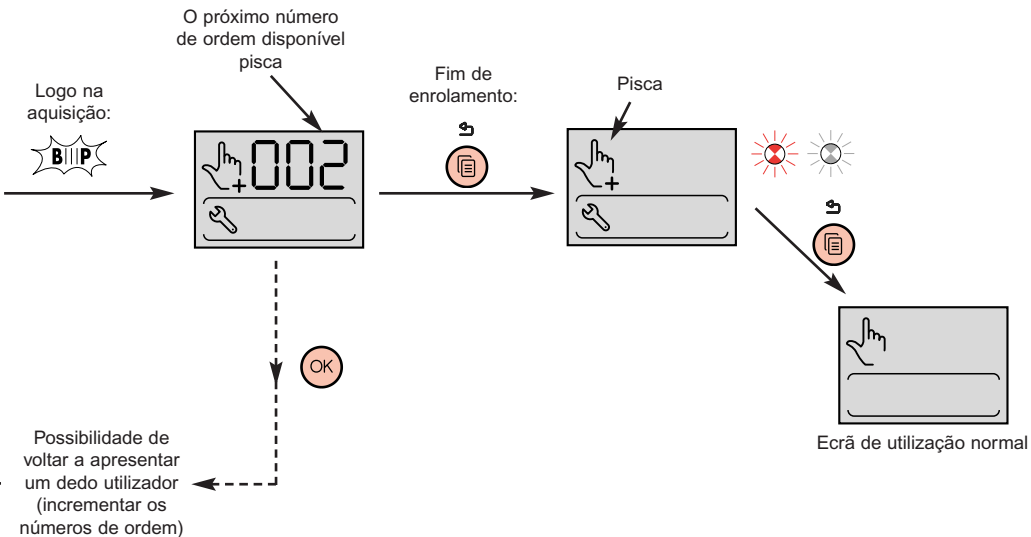

Atenção
 Para suprimir a totalidade dos utilizadores, seleccionar "DEL" (após o último número de ordem) fazendo desfilor os números com a tecla de desfilamento (↵).

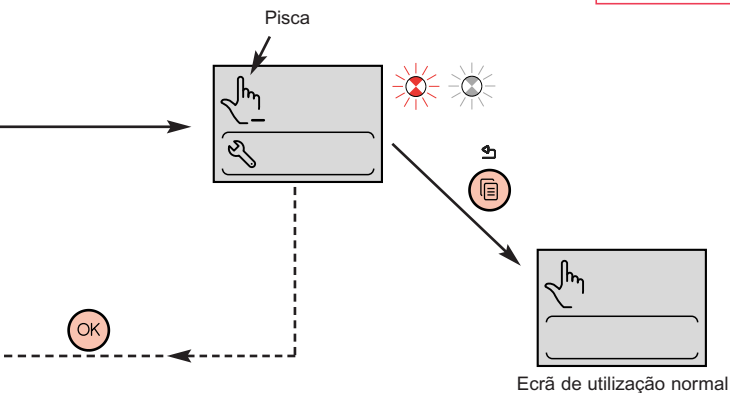

Tempo - Gatilho

Ajuste da temporização do relé de abertura.
Ajuste de fábrica 5 s

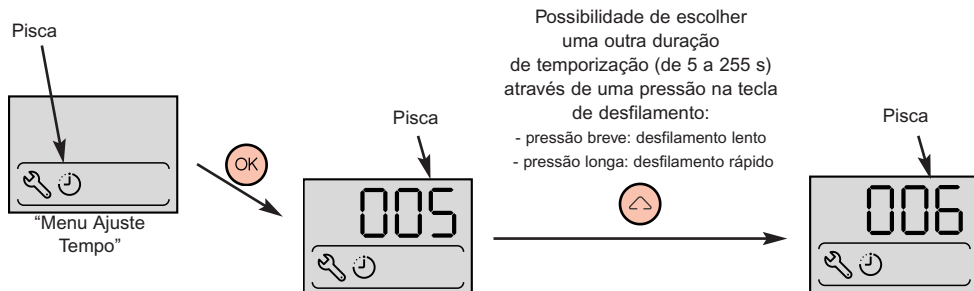

Nota:

Para um ajuste num modo alternado (função interruptor), seleccionar e validar a duração de temporização 000 (após o valor 255).

Enrolar um Administrador

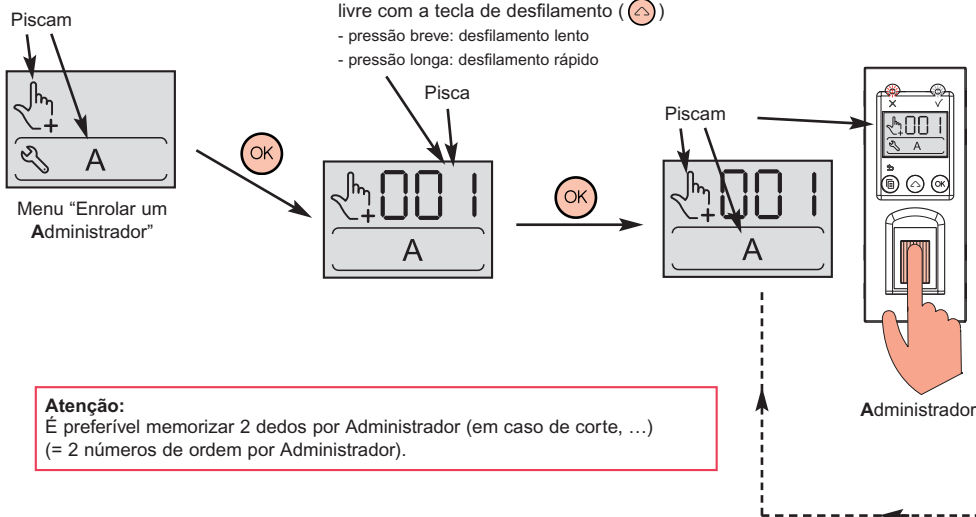

Atenção:

É preferível memorizar 2 dedos por Administrador (em caso de corte, ...) (= 2 números de ordem por Administrador).

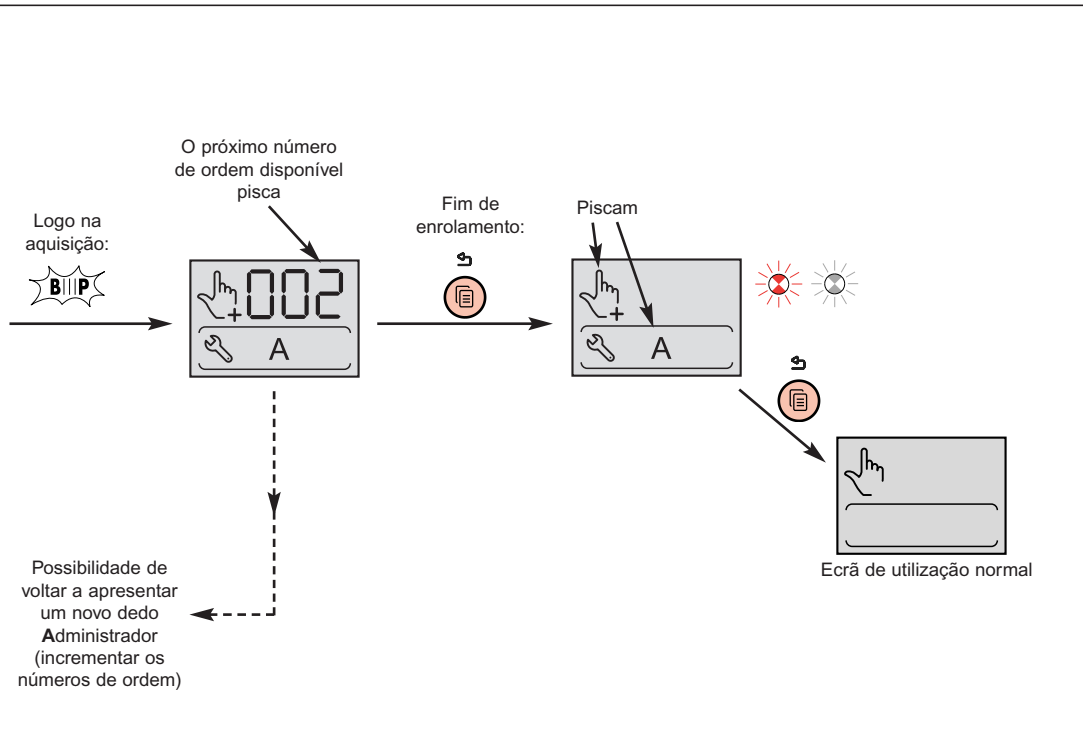
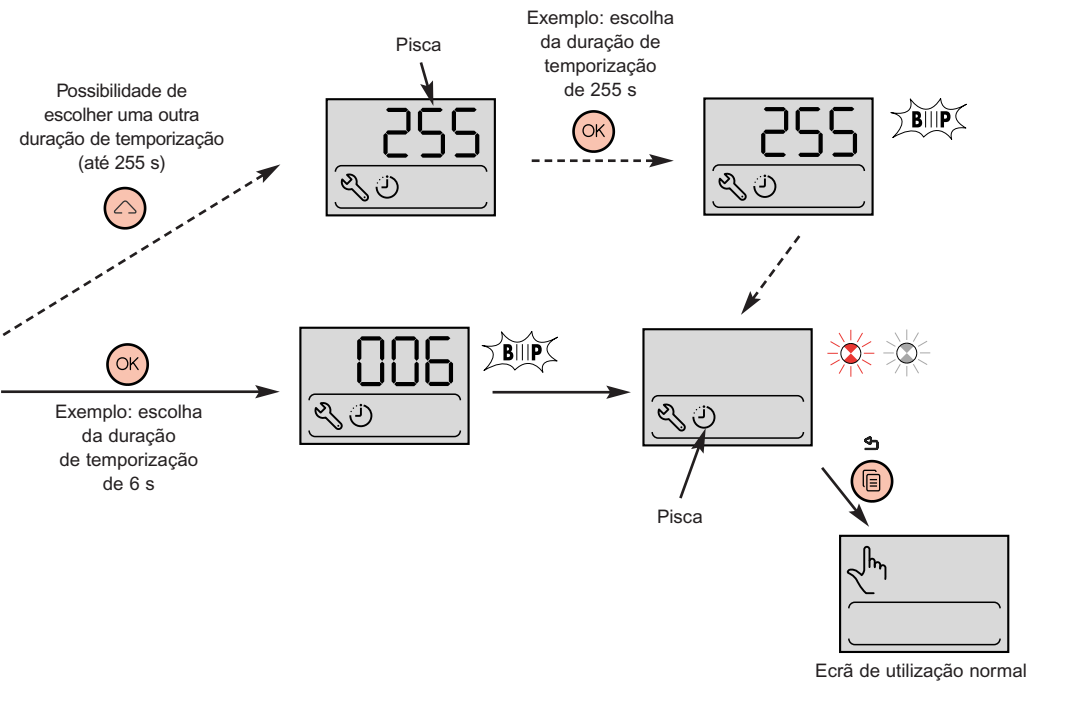

Suprimir um Administrador

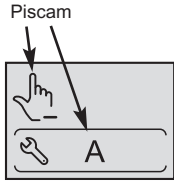

Menu "Suprimir um Administrador"

Possibilidade de escolher um outro número de ordem (de 01 a 05) por pressão sobre a tecla de desfilamento (⏮)

- pressão breve: desfilamento lento
- pressão longa: desfilamento rápido

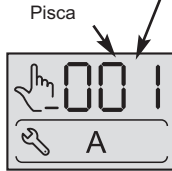

Validação da supressão do número de ordem:



Supressão de outros números de ordem
O próximo número de ordem gravado pisca

Menu captor (Sensor)

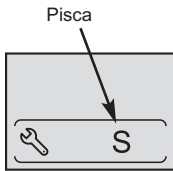

Menu "Captor"

Funções do menu Captor:

SEC e SEN: A parametragem destas funções foi otimizada na fábrica. Apenas modificar (ajuste de 001 a 005) em caso de problema de identificação de impressões digitais, após ter contactado o Serviço de Relações Pro.
Ajuste de fábrica: 003 para os dois.

ALL: Função modo "acesso livre": em ON, toda a impressão digital lida (mesmo não gravada), é aceite.
Ajuste de fábrica: OFF

BIP: Função de activação do som (em utilização normal).
Ajuste de fábrica: ON

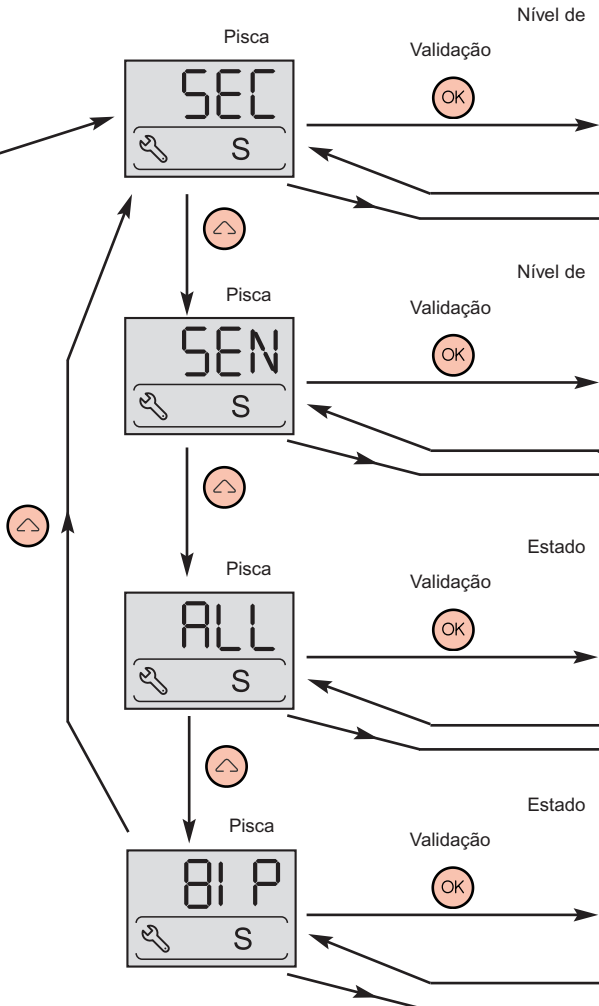

Modo Centralizado: ligado ao gestor de porta ref. 767 04 (ver nota dedicada)

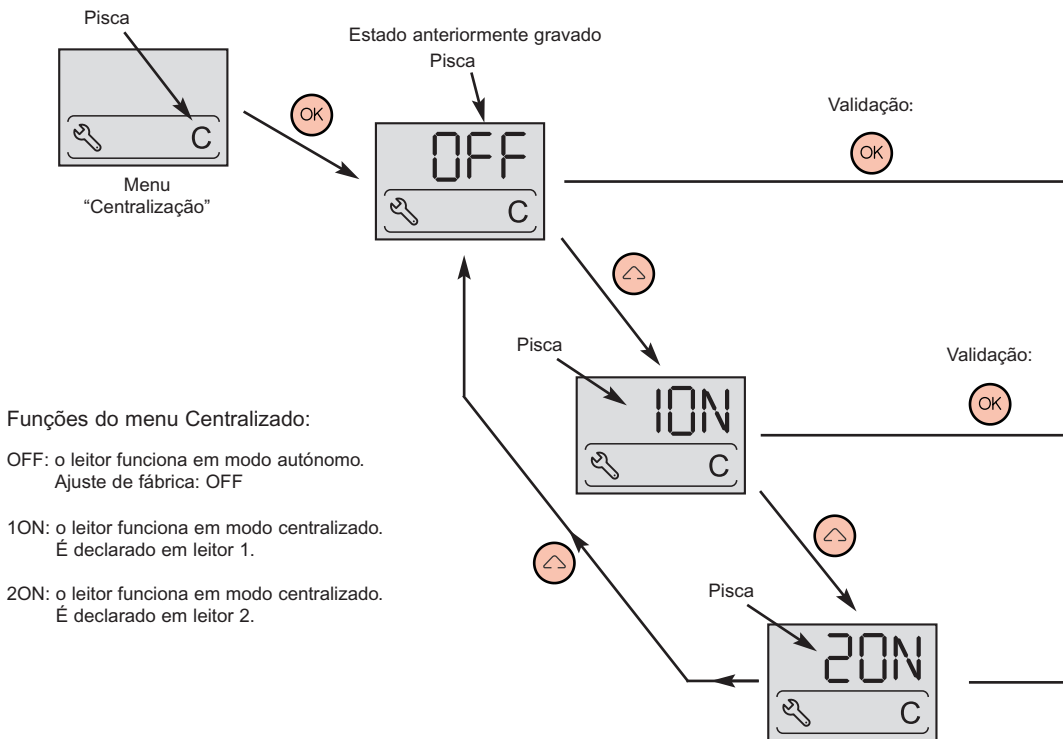

Notas gerais sobre o produto

1 - Utilização

⚠ Não riscar o captor e verificar que está seco.

Em caso de "BIPES" intempestivos ou de não reconhecimento das impressões:

- limpar o captor com um pano suave e seco,
- assegurar-se de que a impressão apresentada não está suja, nem gordurosa.

2 - C.N.I.L. – Comissão Nacional da Informática e das Liberdades

- Esquema de ligações em modo autónomo:

No âmbito da Lei Informática e Liberdades de 6 de Janeiro de 1978 n.º 78-17 e em conformidade com as exigências da C.N.I.L., toda a instalação do leitor de impressões Legrand 76703 em modo autónomo* está sujeita a uma declaração indicando o emprego e o contexto da instalação.

Esta declaração está disponível no site da C.N.I.L.: www.cnil.fr.

Aconselhamos que o instalador forneça esta declaração ao explorador, para garantir uma acção de conselho enquanto profissional.

* Leitor autónomo: leitor que não grava nenhum dado de carácter pessoal permitindo reconhecer um utilizador do sistema (anonimização da impressão utilizador).

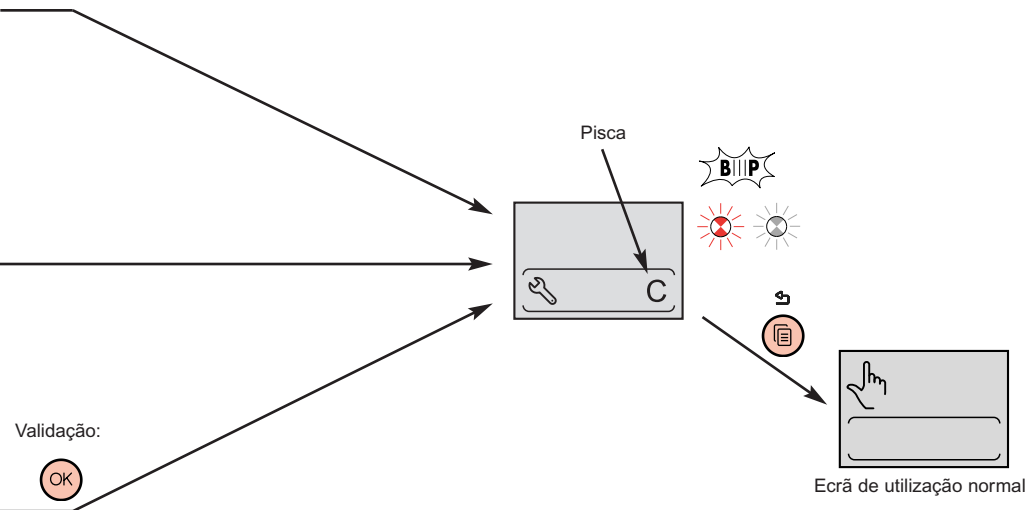

- Esquema de ligações em modo centralizado:

No âmbito da Lei Informática e Liberdades de 06.01.78 n.º78-17 e em conformidade com as exigências da C.N.I.L., toda a instalação do leitor de impressões Legrand 76703 em modo centralizado* associada ao gestor de portas 76704 está sujeita a uma autorização prévia junto da C.N.I.L.

O formulário de solicitação de autorização está disponível no site da C.N.I.L.: www.cnil.fr.

Aconselhamos que o instalador forneça esta solicitação de autorização ao explorador, para garantir uma acção de conselho enquanto profissional.

* Leitor centralizado: funcionamento que permite uma gestão de direitos utilizadores a partir do posto de trabalho informático

Πρώτη έναρξη λειτουργίας ή επανεγκατάσταση

Παρατήρηση:

Σχετικά με τις λειτουργίες Διαχειριστή:

- κατά μέγιστο 5 αριθμοί σειράς Διαχειριστή
- κατά προτίμηση αποθήκευση 2 δαχτυλών (2 αριθμοί σειράς) για 2 Διαχειριστές

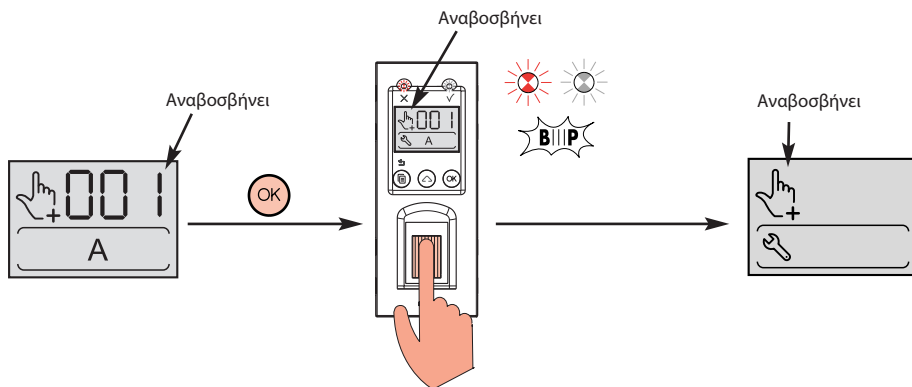

Γενικά - Πρόσβαση στα μενού διαχείρισης

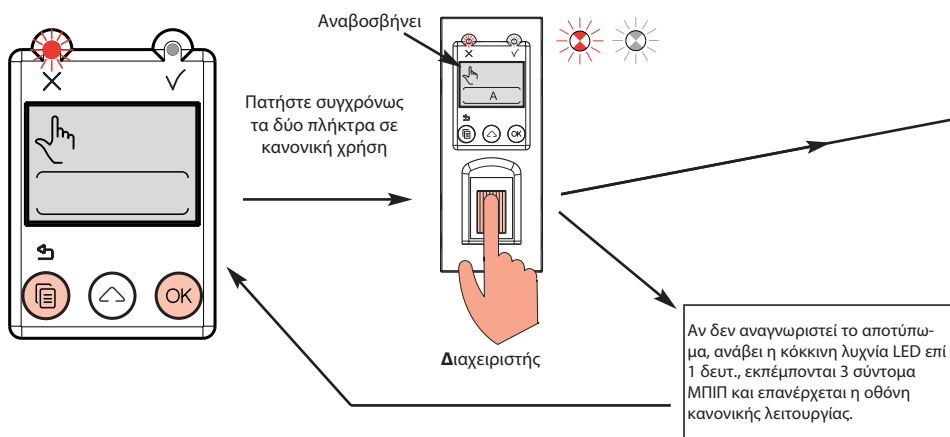

Προσοχή:

Όταν αναβοσβήνουν οι 2 λυχνίες LED, μπορείτε να μετακινηθείτε μεταξύ των 7 μενού που παρουσιάζονται στη σελίδα στα δεξιά με το πλήκτρο "κύλιση" (↻)

Οι 2 λυχνίες LED αναβοσβήνουν όσο το προϊόν βρίσκεται σε τρόπο λειτουργίας προγραμματισμού.

Για κάθε οθόνη των μενού, αναβοσβήνει η αναπαράσταση της λειτουργίας. Αν πατήσετε το πλήκτρο "ακύρωση / επιστροφή" (↵), η οθόνη επανέρχεται στην κανονική χρήση.

Παρατήρηση:

Οι κύριες λειτουργίες αυτού του βιομετρικού αναγνώστη:

- Διαχείριση δαχτυλικών αποτυπωμάτων κατά μέγιστο 5 διαχειριστών και 999 χρηστών.
- Χρονισμός ανοίγματος του ρυθμιζόμενου ρελέ μεταξύ 1 και 255 δευτ. και εναλλασσόμενα (λειτουργία διακοπής).
- Λήψη εντολής απελευθέρωσης με πίνακα πλήκτρων (εγκατεστημένο εντός του κτηρίου).
- Είναι δυνατή η διαμόρφωση σε τρόπο λειτουργίας "ελεύθερη πρόσβαση" (για τη συντήρηση των εσωτερικών χώρων, ...).
- Φωτεινές και ηχητικές σηματοδοτήσεις (σελ.22).
- Λειτουργία αυτόνομη ή συνδεδεμένη με συσκευή διαχείρισης (αναφ. 767 04).

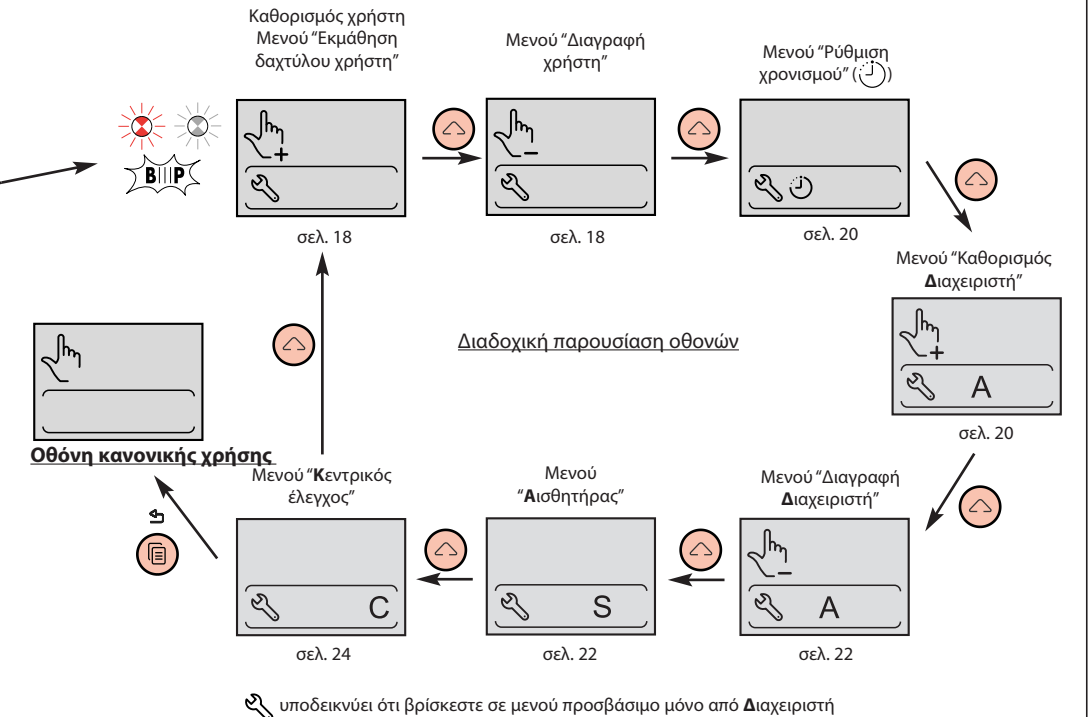
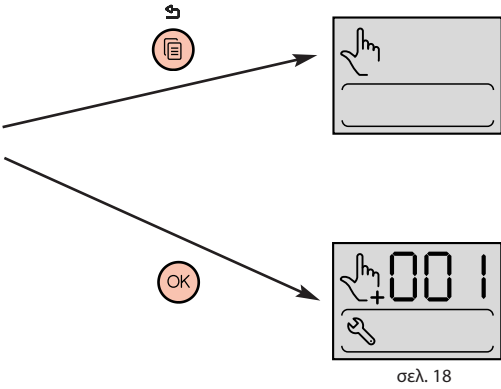

Καθορισμός χρήστη

Αναβοσβήνει



Μενού "Εκμάθηση
δαχτύλου χρήστη"

Δυνατότητα επιλογής άλλου ελεύθερου αριθμού με

- το πλήκτρο κύλισης (↔)
- σύντομο πάτημα: αργή κύλιση
- παρατεταμένο πάτημα: γρήγορη κύλιση

Αναβοσβήνει

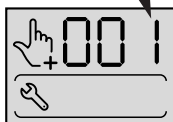

Αναβοσβήνει

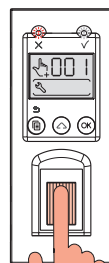
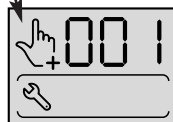

Προσοχή:

Προτιμάται η εκμάθηση 2 δαχτύλων χρήστη (σε περίπτωση τραυματισμού, ...)
(= 2 αριθμοί σειράς ανά χρήστη).

Διαγραφή χρήστη

Αναβοσβήνει

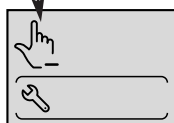

Μενού "Διαγραφή
χρήστη"

Δυνατότητα επιλογής άλλου αριθμού

σειράς με πάτημα στο πλήκτρο

κύλισης (↔)

- σύντομο πάτημα: αργή κύλιση
- παρατεταμένο πάτημα: γρήγορη κύλιση

Αναβοσβήνει



Επικύρωση της
διαγραφής του
αριθμού σειράς:



Διαγραφή άλλων αριθμών
σειράς Ο επόμενος
αποθηκευμένος αριθμός
σειράς αναβοσβήνει

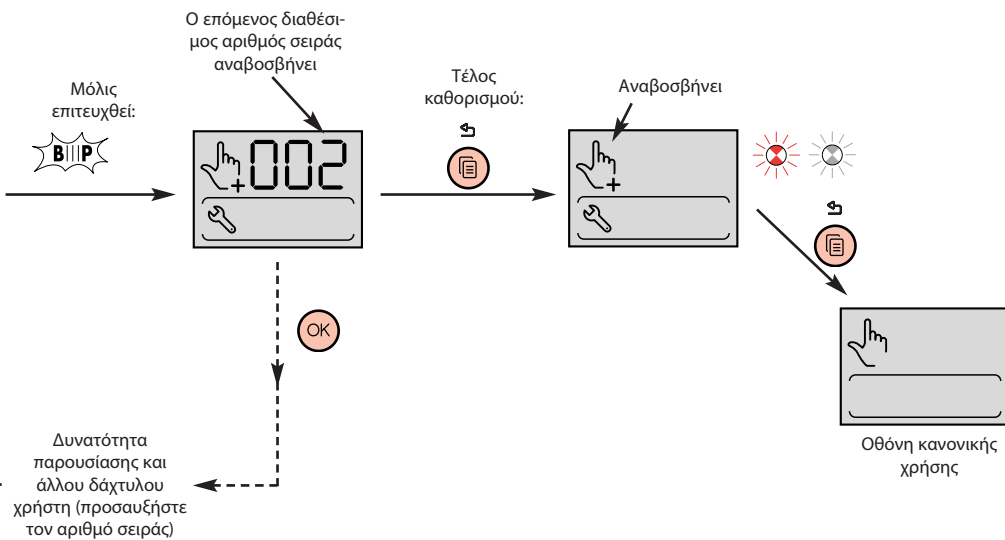

Προσοχή:

Για να διαγράψετε το σύνολο των χρηστών, πατήστε DEL (Διαγραφή) (μετά τον τελευταίο αριθμό σειράς) κυλίνοντας τους αριθμούς με το πλήκτρο κύλισης (↻).

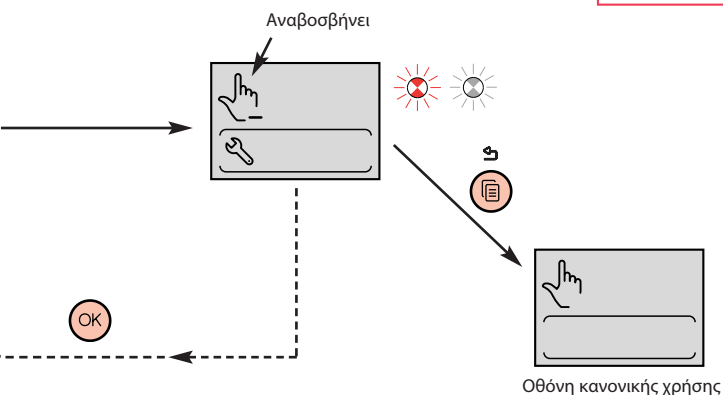

Χρονισμός συρτοδόχου

Ρύθμιση χρονισμού του διαστήματος ανοίγματος.
Εργοστασιακή ρύθμιση: 5 δευτ.

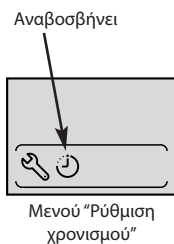

Δυνατότητα επιλογής άλλης διάρκειας χρονισμού (από 5 ως 255 δευτ.) με πάτημα του πλήκτρου κύλισης:
- σύντομο πάτημα: αργή κύλιση
- παρατεταμένο πάτημα: γρήγορη κύλιση



Σχόλιο:

Για ρύθμιση σε εναλλασσόμενο τρόπο λειτουργίας (λειτουργία διακοπής) επιλέξτε και στη συνέχεια επικυρώστε τη διάρκεια χρονισμού 000 (μετά την τιμή 255).

Καθορισμός Διαχειριστή

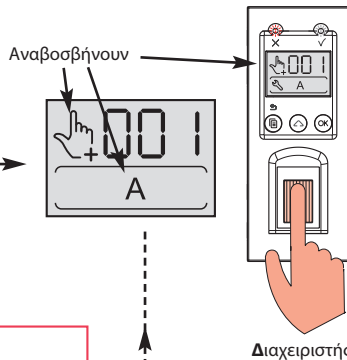
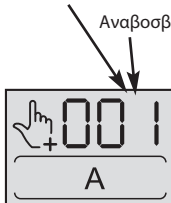
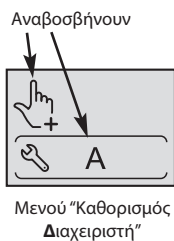

Προσοχή:

Προτιμάται η εκμάθηση 2 δαχτύλων Διαχειριστή (σε περίπτωση τραυματισμού, ...)
(= 2 αριθμοί σειράς ανά Διαχειριστή).

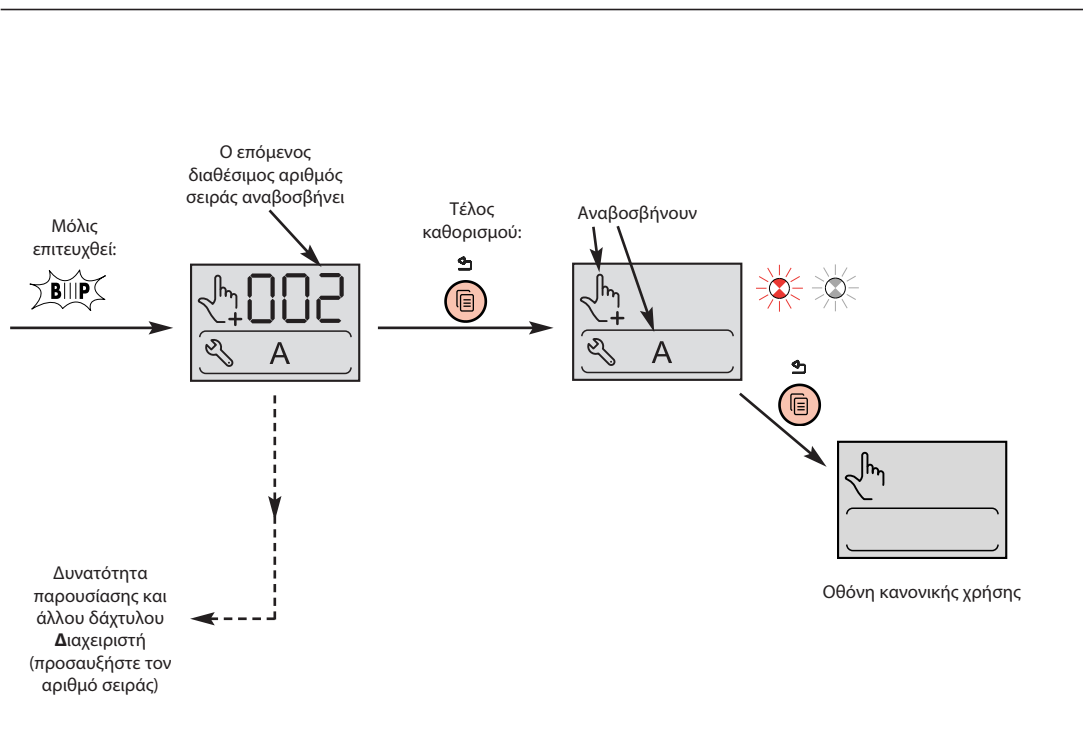
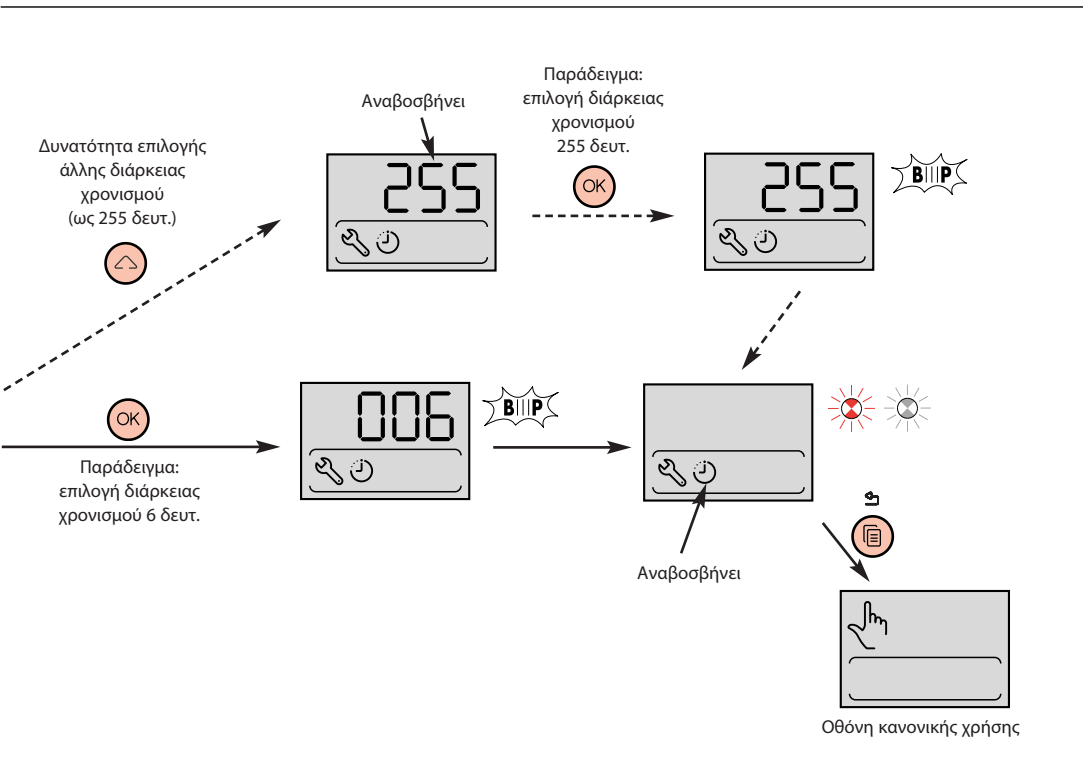

Διαγραφή Διαχειριστή

Αναβοσβήνουν



Μενού "Διαγραφή Διαχειριστή"

Δυνατότητα επιλογής άλλου αριθμού σειράς (από 01 ως 05) με το πλήκτρο κύλισης (⏮)
 - σύντομο πάτημα: αργή κύλιση
 - παρατεταμένο πάτημα: γρήγορη κύλιση

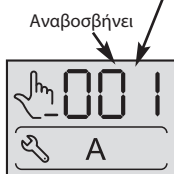

Επικύρωση της διαγραφής του αριθμού σειράς:



Διαγραφή άλλων αριθμών σειράς
 Ο επόμενος αποθηκευμένος αριθμός σειράς αναβοσβήνει

Μενού "Αισθητήρας"

Αναβοσβήνει

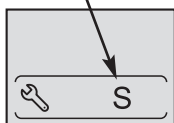

Μενού "Αισθητήρας"

Λειτουργίες του μενού Αισθητήρας:

SEC και SEN: η παραμετροποίηση των λειτουργιών αυτών έχει βελτιστοποιηθεί στο εργοστάσιο. Μην τις τροποποιείτε (ρύθμιση από 001 ως 005) παρά μόνο σε περίπτωση προβλήματος αναγνώρισης δαχτυλικών αποτυπωμάτων, και αφού επικοινωνήσετε με το Τμήμα εξυπηρέτησης πελατών.
 Εργοστασιακές ρυθμίσεις: 003 και για τα δύο.

ΟΛΟΙ (ALL): τρόπος λειτουργίας "ελεύθερη πρόσβαση": αν είναι στο ON, κάθε δαχτυλικό αποτύπωμα που διαβάζεται (ακόμα και αν δεν έχει αποθηκευτεί) γίνεται δεκτό.
 Εργοστασιακές ρυθμίσεις: OFF.

ΜΠΙΠ (BIP): λειτουργία ενεργοποίησης ήχου (σε κανονική λειτουργία).
 Εργοστασιακές ρυθμίσεις: ON.

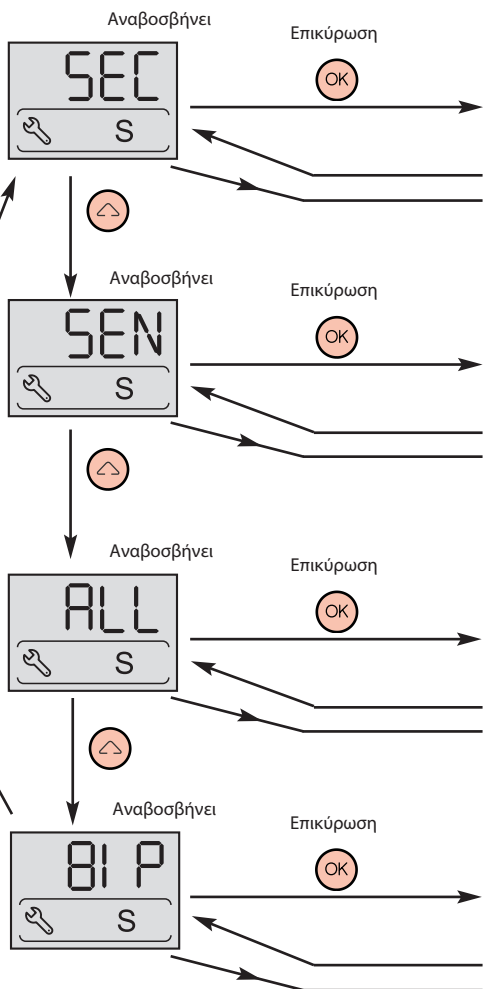

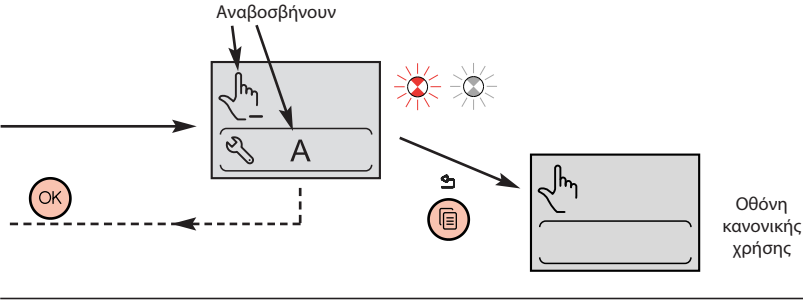

Το επίπεδο του προηγούμενου αποθηκευμένου επιπέδου ασφαλείας αναβοσβήνει

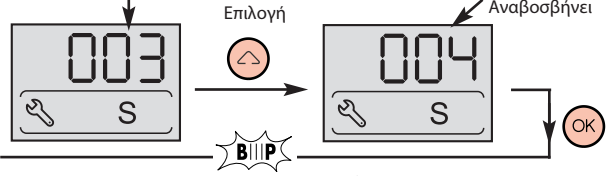

Το επίπεδο του προηγούμενου αποθηκευμένου επιπέδου ευαισθησίας αναβοσβήνει

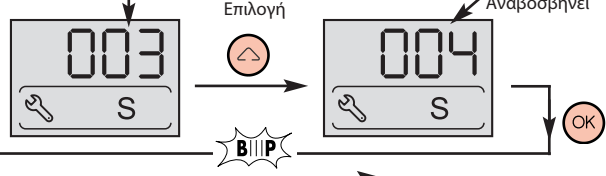

Προηγούμενη αποθηκευμένη κατάσταση που αναβοσβήνει

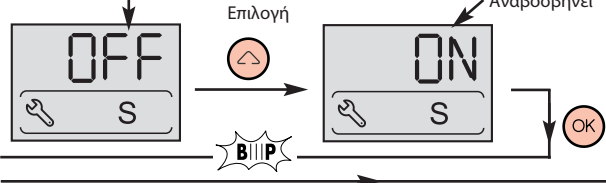

Προηγούμενη αποθηκευμένη κατάσταση που αναβοσβήνει

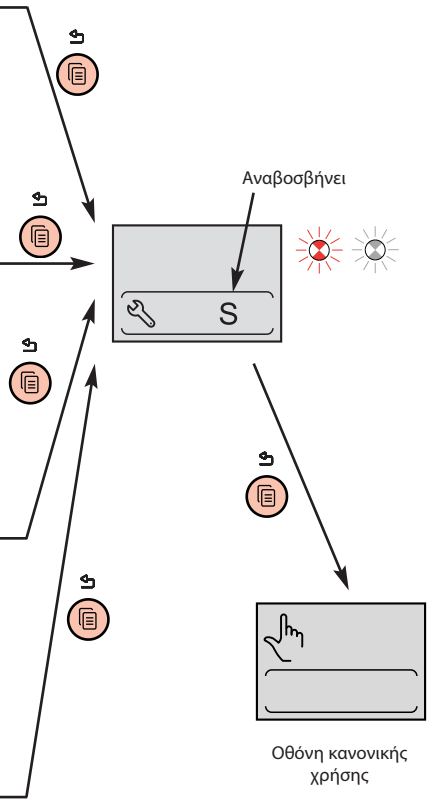
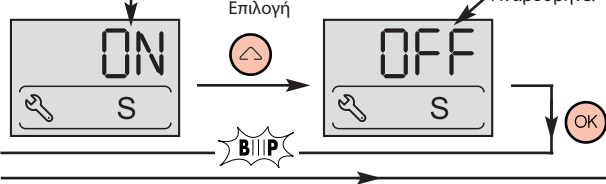

Τρόπος λειτουργίας κεντρικού ελέγχου: σύνδεση με διαχειριστή θύρας αναφ. 767 04 (ανατρέξτε στις σχετικές οδηγίες)

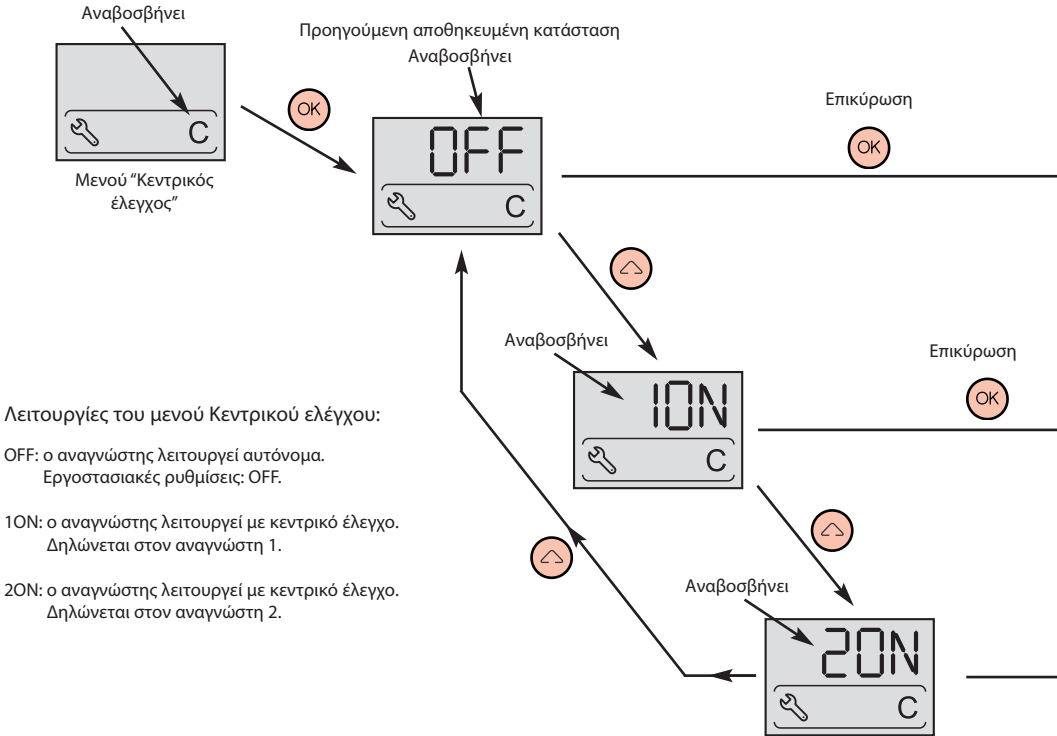

Γενικά σχόλια σχετικά με το προϊόν

1 - Χρήση

⚠ Ο αισθητήρας δεν πρέπει να υποστεί ζημιά και πρέπει να διατηρείται στεγνός.

Σε περίπτωση εκπομπής τυχαίων ΜΠΠ ή μη αναγνώρισης αποτυπωμάτων:

- καθαρίστε τον αισθητήρα με μαλακό και στεγνό πανί,
- βεβαιωθείτε ότι ο αισθητήρας δεν έχει σκόνη ή βρωμιά.

2 - C.N.I.L. - Εθνική Επιτροπή Πληροφορικής και Ελευθεριών

- Καλωδίωση για αυτόνομο τρόπο λειτουργίας:

Σύμφωνα με τον Νόμο περί πληροφορικής και ελευθεριών με ημερομηνία 6 Ιανουαρίου 1978 αρ. 78-17 και τις Απαιτήσεις της C.N.I.L., κάθε εγκατάσταση αναγνώστη δαχτυλικών αποτυπωμάτων Legrand 76703 σε αυτόνομο τρόπο λειτουργίας* υπόκειται σε δήλωση καθορισμού της χρήσης και του πλαισίου εγκατάστασης.

Η δήλωση αυτή είναι διαθέσιμη στον ιστότοπο της C.N.I.L.: www.cnill.fr.

Συμβουλευόμαστε τον τεχνικό που εκτελεί την εγκατάσταση να παραδώσει τη δήλωση αυτή στο πρόσωπο που εκμεταλλεύεται τη συσκευή ώστε να διασφαλιστεί η συμβουλευτική και επαγγελματική δράση.

* Αυτόνομος αναγνώστης: αναγνώστης που δεν αποθηκεύει κανένα δεδομένο προσωπικού χαρακτήρα που επιτρέπει την αναγνώριση χρήστη του συστήματος (ανωνυμία του αποτυπώματος του χρήστη).

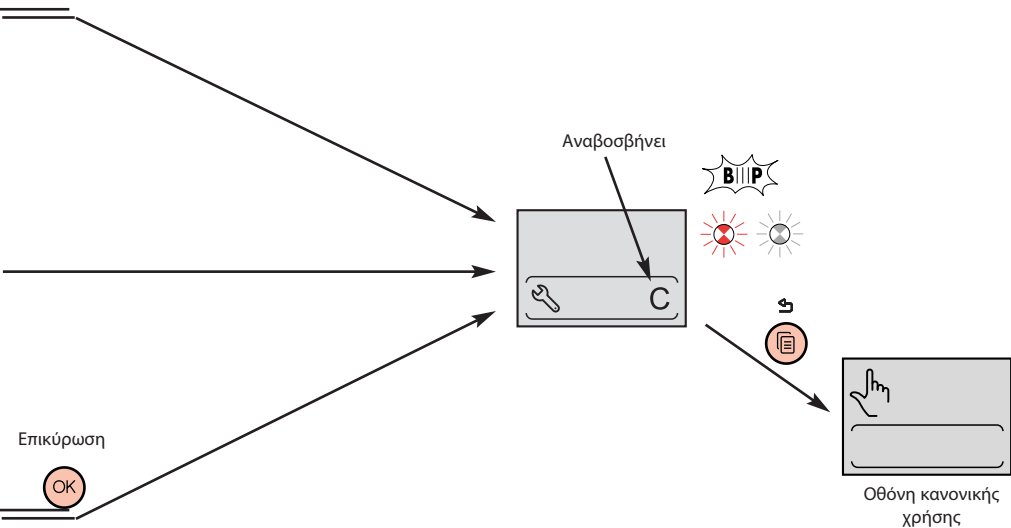

- Καλωδίωση για τρόπο λειτουργίας με κεντρικό έλεγχο

Σύμφωνα με τον Νόμο περί πληροφορικής και ελευθεριών με ημερομηνία 6 Ιανουαρίου 1978 αρ. 78-17 και τις Απαιτήσεις της C.N.I.L., κάθε εγκατάσταση αναγνώστη δαχτυλικών αποτυπωμάτων Legrand 76703 σε τρόπο λειτουργίας με κεντρικό έλεγχο*, που συνδέεται με διαχειριστή θύρας 76704 υπόκειται σε πρότερη εξουσιοδότηση από τη C.N.I.L.

Το έντυπο αίτησης της εξουσιοδότησης είναι διαθέσιμο στην ιστοσελίδα της C.N.I.L. : www.cnil.fr.

Συμβουλευόμαστε τον τεχνικό που εκτελεί την εγκατάσταση να παραδώσει αυτή την αίτηση εξουσιοδότησης στο πρόσωπο που εκμεταλλεύεται τη συσκευή ώστε να διασφαλιστεί η συμβουλευτική και επαγγελματική δράση.

* Αναγνώστης με κεντρικό έλεγχο: λειτουργία που επιτρέπει τη διαχείριση των δικαιωμάτων των χρηστών κατά την εργασία στο χώρο της πληροφορικής.

Первое включение или переустановка

Примечание:

Особенности режима «Администратор»

- не более 5 порядковых номеров для режима «Администратор»
- рекомендуется регистрировать отпечатки 2-х пальцев (2 порядковых номера) для 2-х Администраторов

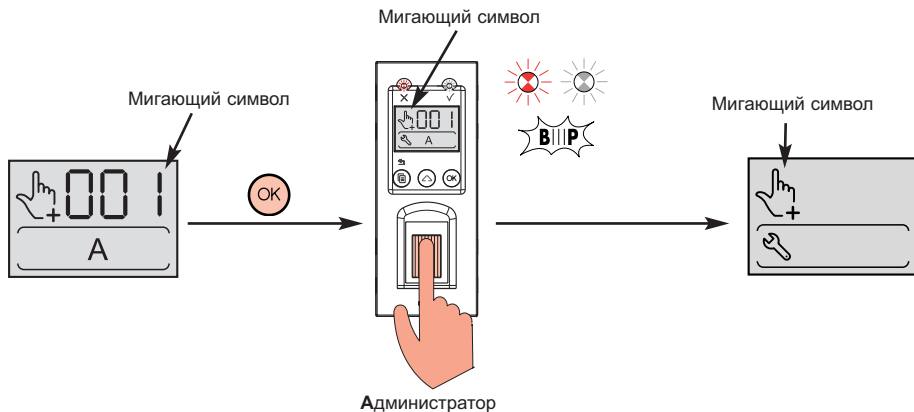

Общая информация – Доступ в меню управления

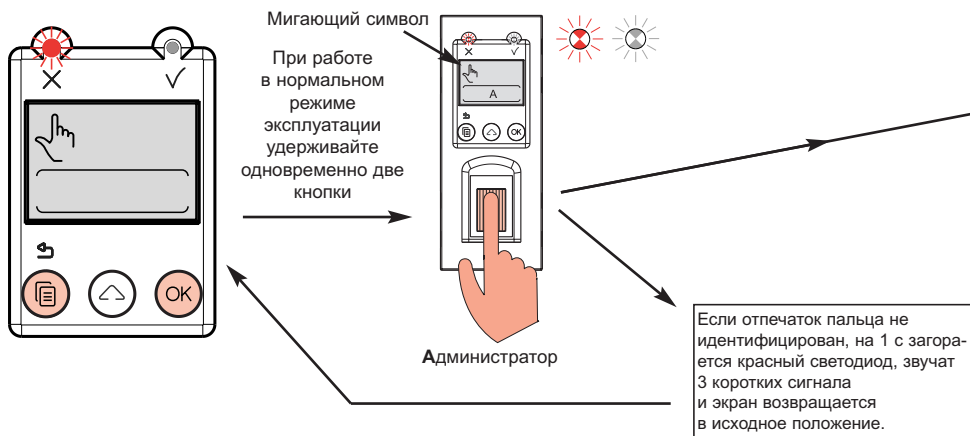

Внимание:

Пока оба светодиода мигают, пользователь может просматривать 7 меню, имеющихся на странице справа, с помощью кнопки прокрутки (⬆).

Оба светодиода мигают, пока считыватель находится в режиме программирования.

Для каждого меню на экране отображается соответствующий символ. При нажатии кнопки «отмена/возврат» (⏪) экран возвращается в исходное положение.



Примечание:

Основные функции считывателя биометрического:

- Регистрация и хранение отпечатков пальцев не более чем 5 администраторов и 999 пользователей.
- Регулируемая выдержка времени размыкания реле от 1 до 255 с и размыкания/замыкания (функция выключателя)
- Прием команды открытия двери, подаваемой при нажатии кнопки (установленной внутри помещения)
- Настройка режима «вход разрешен» (для проведения работ во внутренних помещениях и т.п.)
- Световая и звуковая сигнализация (стр. 32).
- Возможна работа в автономном режиме, а также под управлением специального модуля (кат. № 767 04).

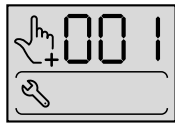
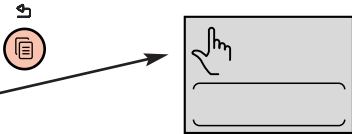

стр. 28



Регистрация пользователя
Меню «Снятие отпечатка пальца пользователя»

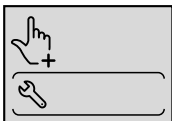

стр. 28

Меню «Удаление пользователя»

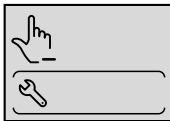

стр. 28

Меню «Регулировка времени выдержки»
(:))



стр. 30

Меню «Регистрация Администратора»

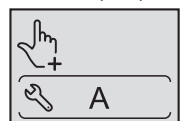

стр. 30

Последовательность появления меню на экране:

Экран нормального режима эксплуатации

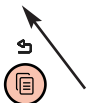

Меню «Общее управление»



стр. 34

Меню «Датчик»

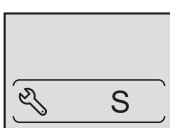

стр. 32

Меню «Удаление Администратора»

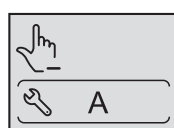

стр. 32

 Данный символ указывает на то, что доступ к меню разрешен только Администратору

Регистрация пользователя

Мигающий символ

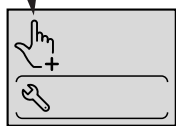

Меню «Снятие отпечатков пальцев пользователя»

OK

Возможно выбрать другой свободный номер с помощью кнопки прокрутки (↔)

- однократное нажатие: пошаговая прокрутка
- нажатие и удержание: быстрая прокрутка

Мигающий символ

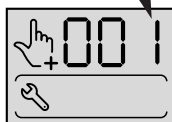

OK

Мигающий символ

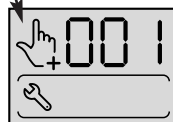

Пользователь

Внимание:

Рекомендуется регистрировать отпечатки двух пальцев каждого пользователя (на случай пореза, травмы и т.д.) (то есть на 1 пользователя приходится 2 порядковых номера).

Удаление пользователя

Мигающий символ

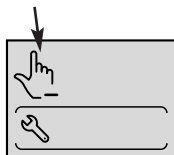

Меню «Удаление пользователя»

OK

Возможно выбрать другой порядковый номер с помощью кнопки прокрутки (↔)

- однократное нажатие: пошаговая прокрутка
- нажатие и удержание: быстрая прокрутка

Мигающий символ



Подтверждение удаления порядкового номера:

OK



Удаление других порядковых номеров
Следующий зарегистрированный порядковый номер мигает

После
выключения
звукового
сигнала:



следующий
порядковый номер
мигает

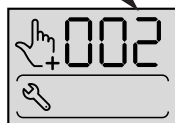

Конец меню



Мигающий символ

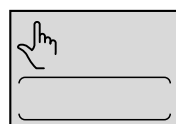
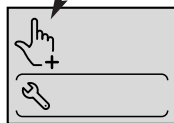

Экран нормального
режима эксплуатации



Возможно
перерегистрировать
отпечаток пальца
пользователя
(с возрастанием
порядкового
номера)

Внимание:

Чтобы удалить несколько пользователей,
выберите клавишу « DEL » (после последнего порядкового
номера), прокручивая номера с помощью кнопки прокрутки. (↵).

Мигающий символ

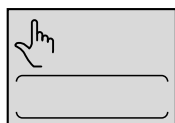

Экран нормального
режима эксплуатации



Время срабатывания запорного механизма

Регулируемая выдержка времени размыкания реле.
Заводская настройка: 5 с.

Можно выбрать длительность задержки срабатывания (от 5 до 255 секунд) с помощью кнопки прокрутки

- однократное нажатие: пошаговая прокрутка
- нажатие и удержание: быстрая прокрутка



Примечание:

Для настройки режима срабатывания устройства (функция выключателя) выберите и подтвердите значение времени выдержки 000 (после значения 255)

Регистрация администратора

Отображение первого свободного порядкового номера. Возможно выбрать другой свободный номер с помощью кнопки прокрутки (⬆)

- однократное нажатие: пошаговая прокрутка
- нажатие и удержание: быстрая прокрутка



Внимание:

Рекомендуется регистрировать отпечатки двух пальцев каждого Администратора (на случай пореза, травмы и т.д.) (то есть на 1 Администратора приходится 2 порядковых номера).

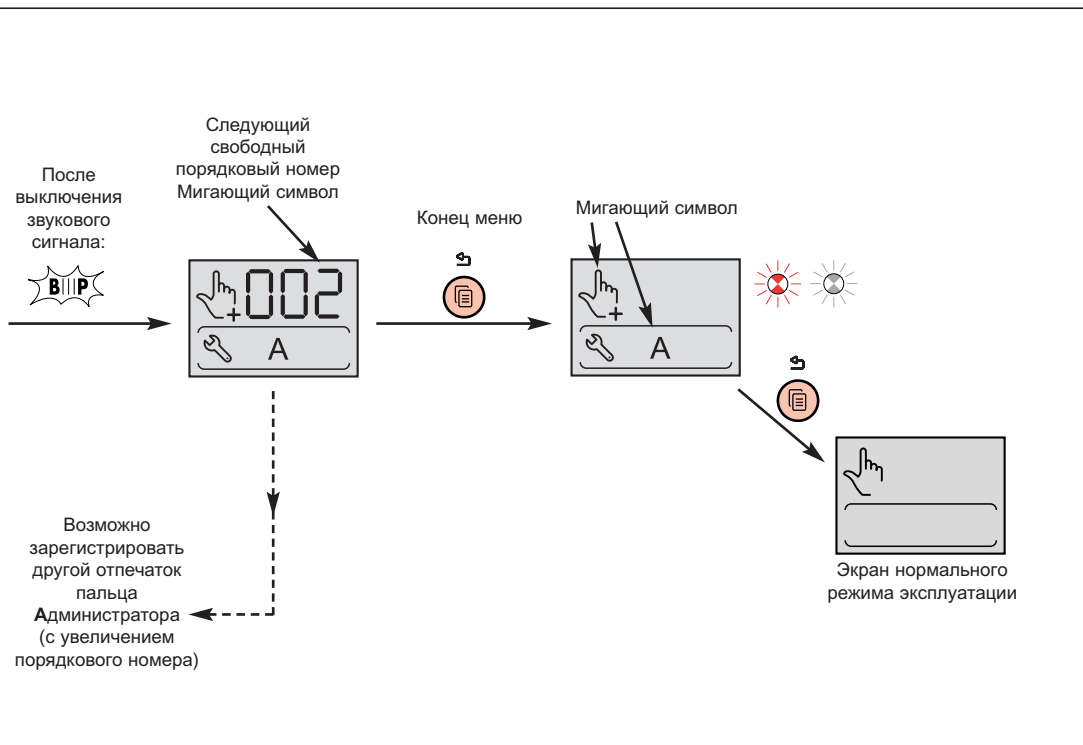
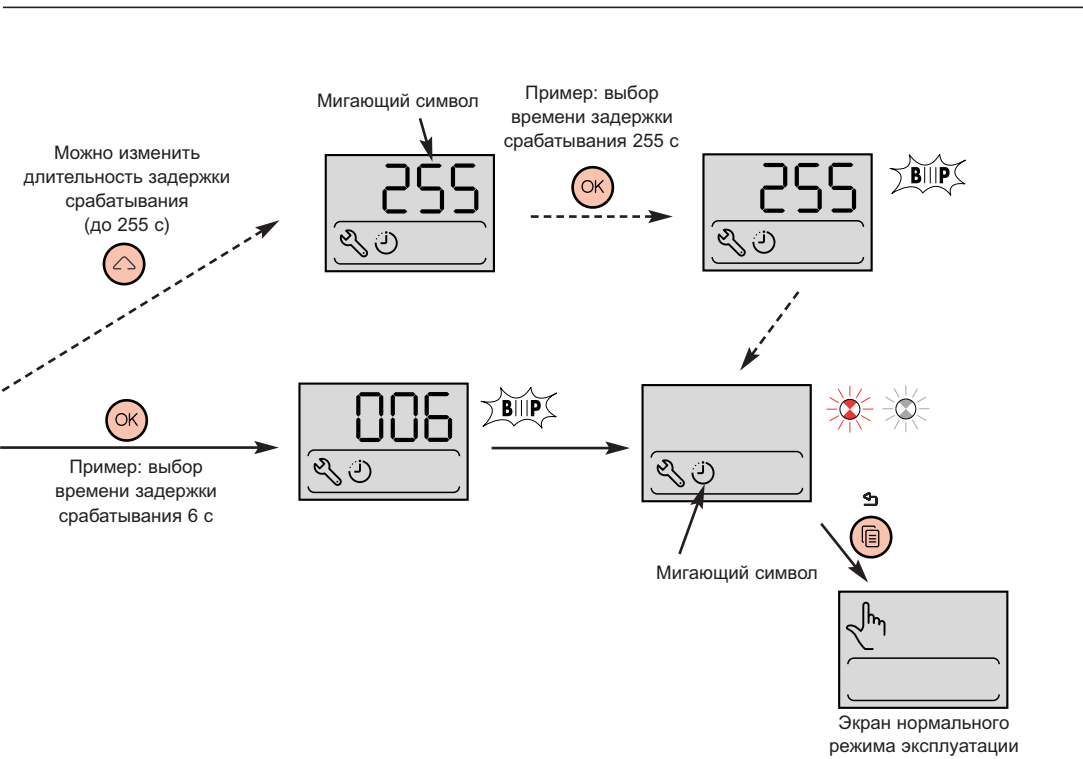

Удаление администратора

Мигающие символы

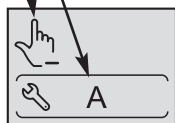

Меню «Удаление администратора»

Возможно выбрать другой порядковый номер (от 01 до 05) с помощью кнопки прокрутки (▲)

- однократное нажатие: пошаговая прокрутка

- нажатие и удержание: быстрая прокрутка

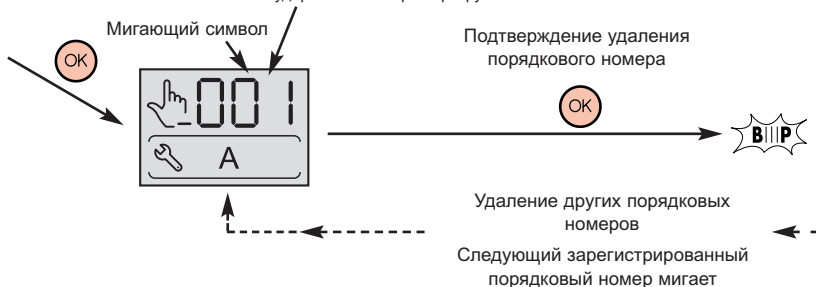

Меню «Датчик»

Мигающий символ

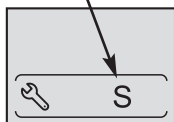

Меню «Датчик»

Мигающий символ



Подтверждение

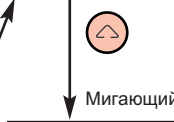

Мигающий символ

Подтверждение



Мигающий символ

Подтверждение

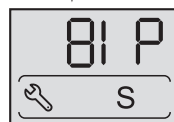

Мигающий символ

Подтверждение



Функции меню «Датчик»:

SEC и SEN: параметры этих функций были настроены на предприятии-изготовителе. Изменять их (регулировка от 001 до 005) разрешается только в случае возникновения проблем с идентификацией отпечатков пальцев и после обязательного обращения в службу технической поддержки. Для обеих функций приняты заводские установки 003.

ALL (доступ для всех): активация (ON) данной опции запускает режим свободного доступа (доступ разрешается и незарегистрированным пользователям). Для данной функции принята заводская настройка OFF (ВЫКЛ).

BI P: включение звукового сигнала (в нормальном режиме эксплуатации). Для данной функции принята заводская настройка: ON (ВКЛ).

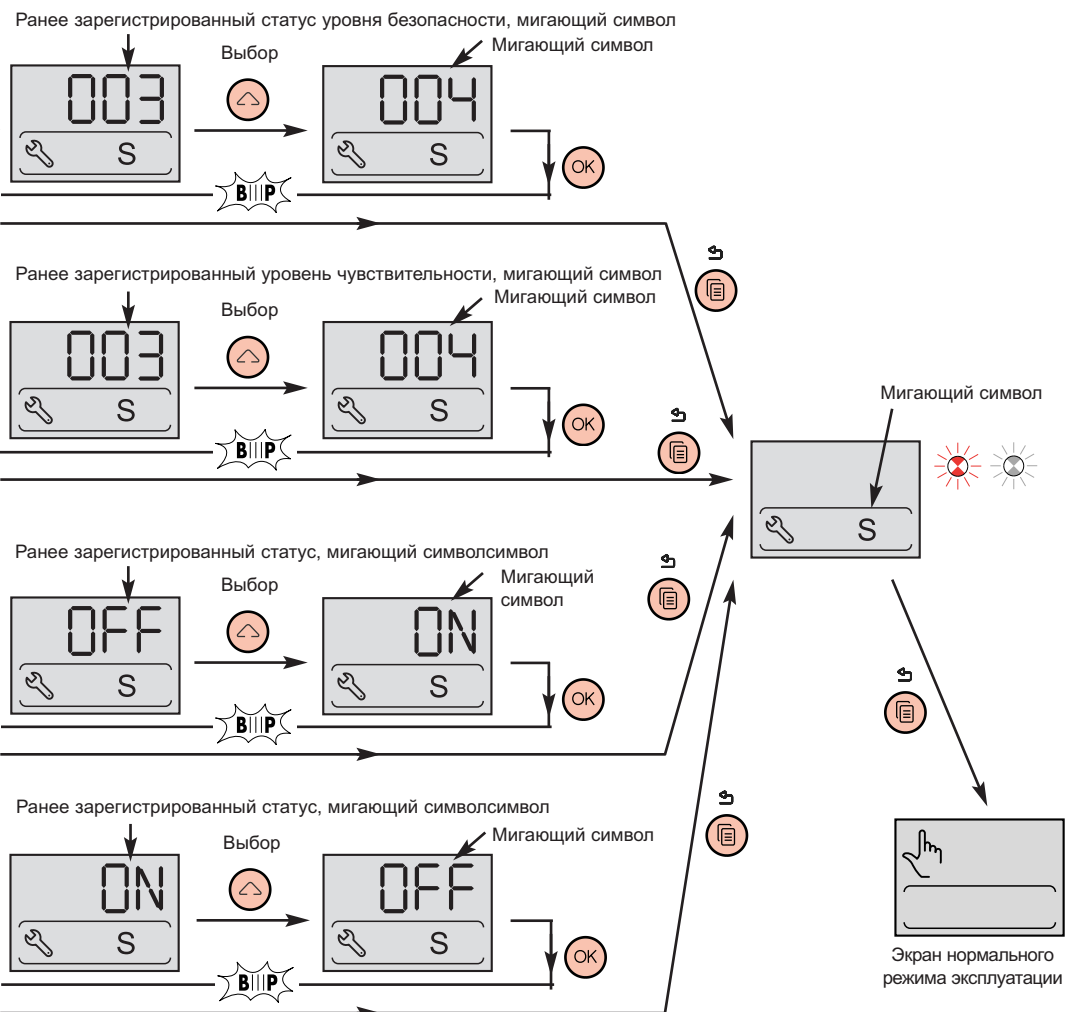
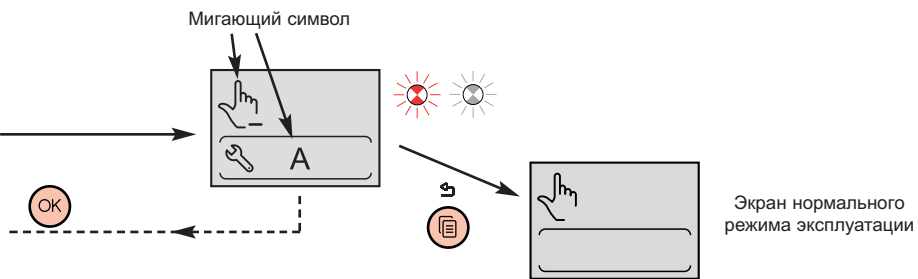

Режим центрального управления связан с модулем управления дверью кат. № 767 04 (см. соответствующую инструкцию по эксплуатации)

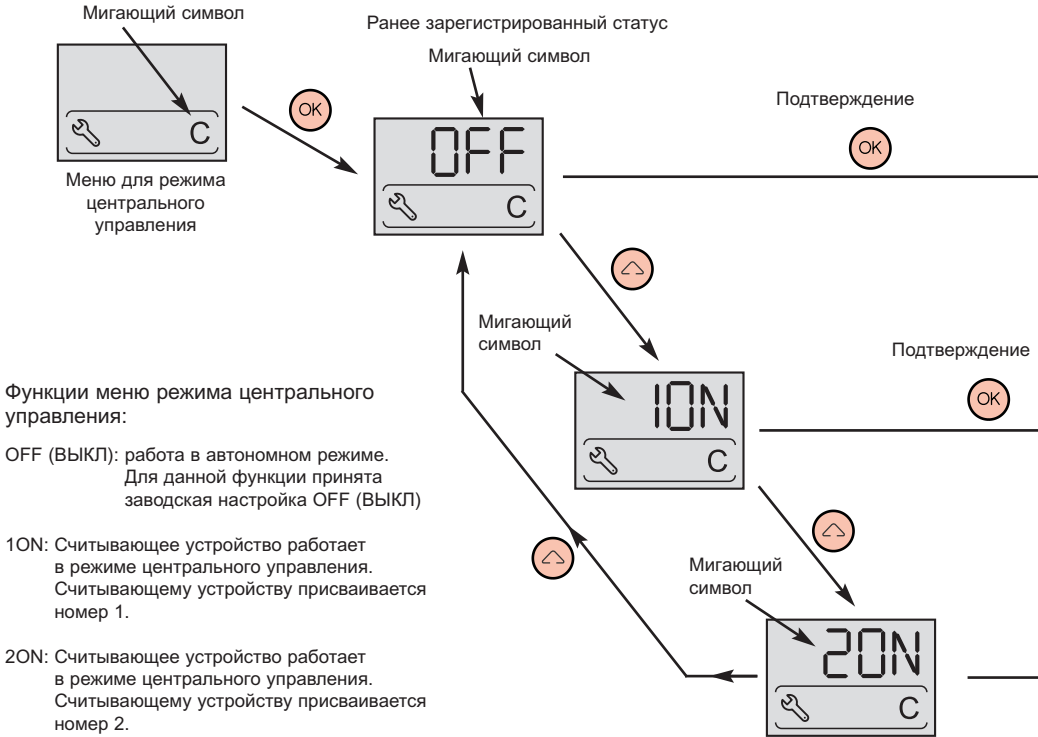

Основная информация об изделии

1 - Эксплуатация

⚠ Защищать поверхность датчика от повреждений.

Не допускать попадания влаги на поверхность и внутрь датчика.
В случае если звуковой сигнал срабатывает несвоевременно или если прибор не распознает зарегистрированные отпечатки пользователей:
- протереть датчик мягкой сухой тканью,
- убедиться, что пальцы пользователя, подлежащего идентификации, не покрыты пылью или жирной пленкой.

2 - C.N.I.L. – Национальная комиссия по информатике и гражданским свободам

- подключение для автономного режима:
В рамках закона об информатике и защите гражданских свобод от 6 января 1978 года, статья №78-17 и согласно требованиям C.N.I.L., установка считывателя отпечатков пальцев Legrand 76703 для работы в автономном режиме* нуждается в регистрации с разъяснением назначения конкретного датчика.
С текстом декларации вы можете ознакомиться на сайте Национальной комиссии: www.cnil.fr
Представителям устанавливающей организации рекомендуется предоставлять эту декларацию пользователям в справочных целях.

* Считыватель автономный: считыватель не предназначен для регистрации данных личного характера, позволяющих опознать пользователя, т.о. анонимность отпечатков пользователя гарантирована.

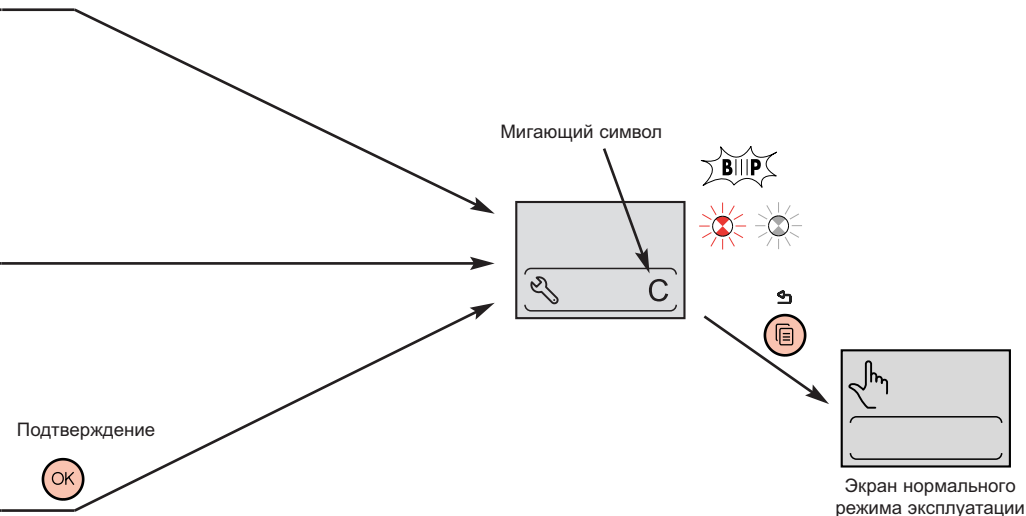

- подключение для режима центрального управления:

В рамках закона об информатике и защите гражданский свобод от 6 января 1978 года, статья №78-17 и согласно требованиям C.N.I.L., установка считывателя отпечатков пальцев Legrand 76703 для работы режиме центрального управления*, связанном с модулем управления дверей 76704 может производиться только с разрешения C.N.I.L. Форма запроса на предоставление разрешения имеется на сайте C.N.I.L. www.cnil.fr. Представителям устанавливающей организации рекомендуется предоставлять эту форму пользователям в справочных целях.

* Считыватель с возможностью интеграции в общую систему контроля доступа: регистрация и изменение прав пользователей осуществляется с управляющего компьютера.

Pierwsze uruchomienie lub ponowna instalacja

Uwaga:

Na temat funkcji Administratora:

- maksymalnie 5 numerów porządkowych Administratora
- najlepiej jest zarejestrować odciski 2 palców (2 numery porządkowe) dla 2 Administratorów

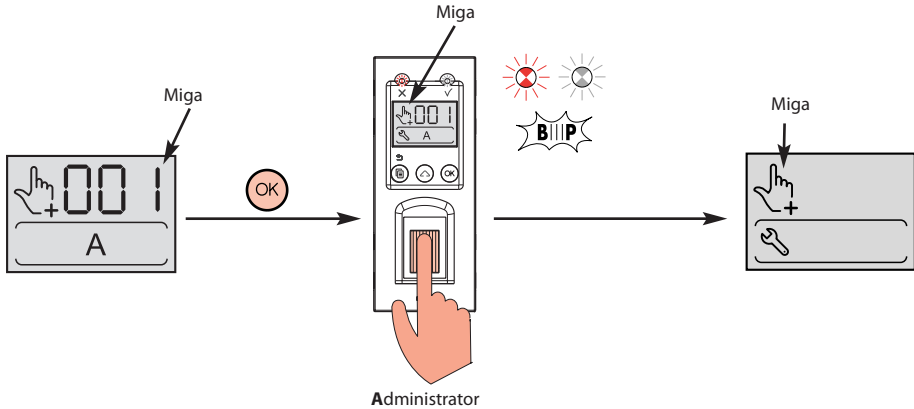

Informacje ogólne - Dostęp do menu zarządzania

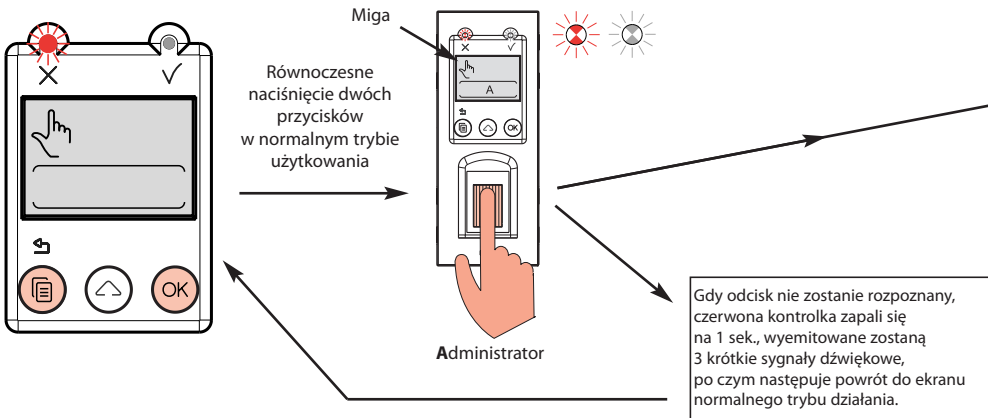

Uwaga:

Gdy obie kontrolki migają, można przewijać 7 menu wyświetlanych na stronie (po prawej stronie) za pomocą przycisku przewijania (↔).

Obie kontrolki migają, gdy produkt znajduje się w trybie programowania.

Dla każdego ekranu menu, miga ikonka funkcji. Naciśnięcie przycisku "anulowanie/powrót" (↶) wyświetla ekran trybu normalnego użytkownika.

Uwaga:

Główne funkcje czytnika biometrycznego:

- Zarządzanie odciskami palców maksimum 5 administratorów i 999 użytkowników.
- Opóźnienie czasowe otwarcia przekaznika w przedziale od 1 do 255 sek. oraz naprężenie (funkcja przełącznika).
- Odbieranie polecenia odblokowania na wyjściu przycisku (zainstalowanego wewnątrz pomieszczenia).
- Konfiguracja możliwa w trybie "wstęp wolny" (obsługa pomieszczeń wewnętrznych...).
- Sygnalizacja świetlna i dźwiękowa (str. 42).
- Działanie autonomiczne lub podłączenie do sterownika (symb. 767 04).

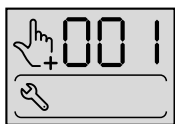

str. 38

Wpisywanie użytkownika
Menu "Zapamiętywanie
palca użytkownika"

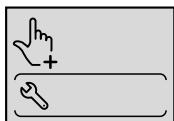

str. 38

Menu "Usuwanie
użytkownika"

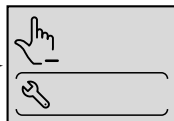

str. 38

Menu "Ustawianie czasu
opóźnienia" (⌚)



str. 40

Menu "Wpisywanie
Administratora"

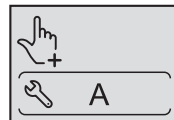

str. 40

Kolejność ekranów

**Ekran trybu normalnego
użytkownika**

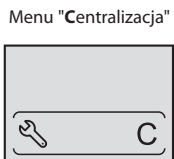

str. 44

Menu "czujnik"
(Sensor)

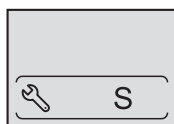

str. 42

Menu "Usuwanie
Administratora"

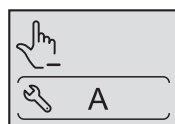

str. 42



wskazuje, że znajdujemy się w menu dostępnym wyłącznie dla Administratora

Wpisywanie użytkownika

Miga



Menu
"Zapamiętywanie
palca użytkownika"

Możliwość wyboru innego wolnego numeru za

pomocą przycisku przewijania (◀)

-krótkie przyciśnięcie: wolne przewijanie

-przytrzymanie przycisku: szybkie przewijanie

OK

Miga

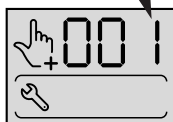

OK

Miga

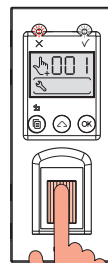
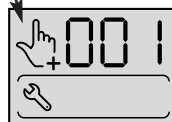

Użytkownik

Uwaga:

Najlepiej zapamiętać odciski dwóch palców każdego użytkownika (na wypadek skałeczenia...)

(= 2 numery porządkowe na użytkownika).

Usuwanie użytkownika

Możliwość wyboru innego numeru porządkowego za pomocą przycisku przewijania (◀)

-krótkie przyciśnięcie: wolne przewijanie

-przytrzymanie przycisku: szybkie przewijanie

Miga

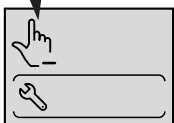

Menu "Usuwanie
użytkownika"

OK

Miga



Zatwierdzenie
usunięcia numeru
porządkowego:

OK



Usunięcie innych numerów
porządkowych

Kolejny zapisany numer miga

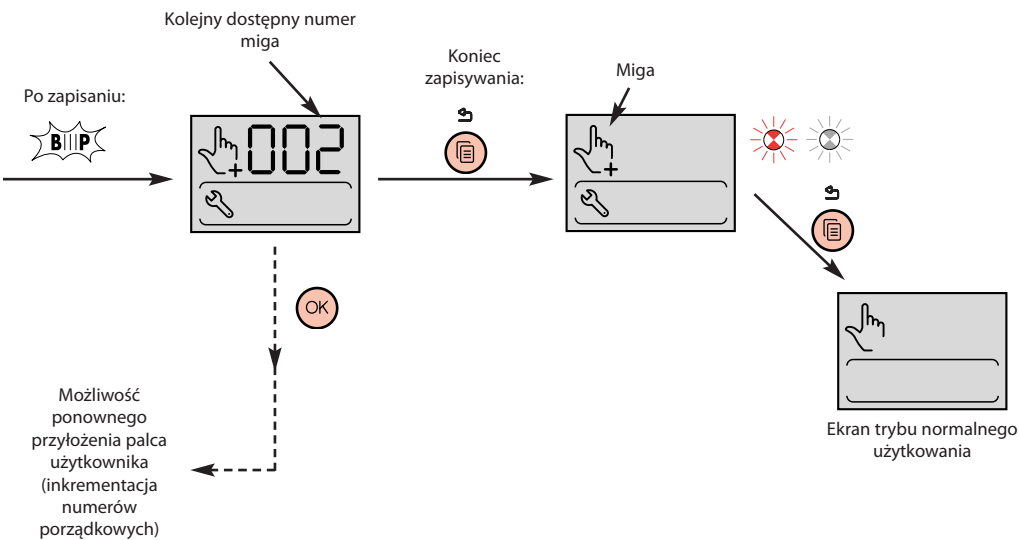

Uwaga :
 Aby usunąć wszystkich użytkowników, wybrać "DEL" (po ostatnim numerze porządkowym) przewijając numery za pomocą przycisku przewijania (↶).

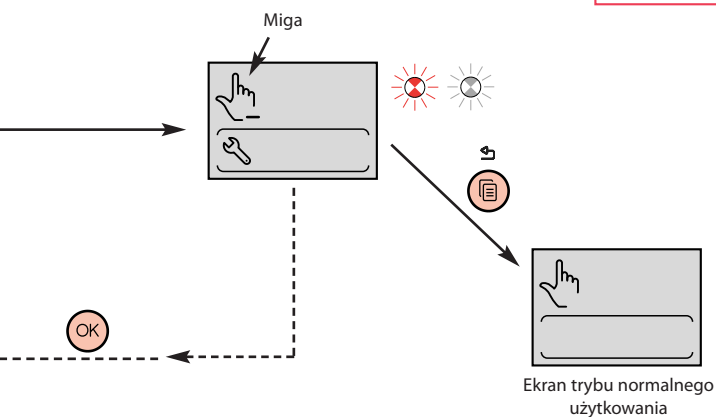

Opóźnienie czasowe - Zamek

Ustawienie opóźnienia czasowego przekaźnika mechanizmu otwierania.

Ustawienia fabryczne: 5 sek.

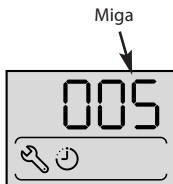
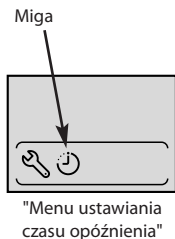

Możliwość wyboru innego czasu opóźnienia (od 5 do 255 sek.) za pomocą przycisku przewijania:
-krótkie przyciśnięcie: wolne przewijanie
-przytrzymanie przycisku: szybkie przewijanie

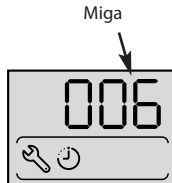

Uwaga:

W celu ustawienia trybu naprzemiennego (funkcja przełącznika), wybrać i zatwierdzić czas opóźnienia 000 (po wartości 255).

Wpisywanie Administratora

Wyświetlanie pierwszego dostępnego numeru porządkowego.

Możliwość wyboru innego wolnego numeru za pomocą

przycisku przewijania (⏮)

-krótkie przyciśnięcie: wolne przewijanie

-przytrzymanie przycisku: szybkie przewijanie

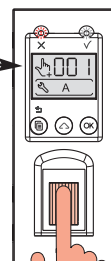
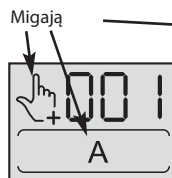
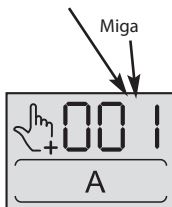
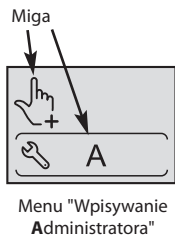

Uwaga:

Najlepiej zarejestrować odciski 2 palców każdego Administratora (na wypadek skaleczenia...)
(= 2 numery porządkowe na Administratora).

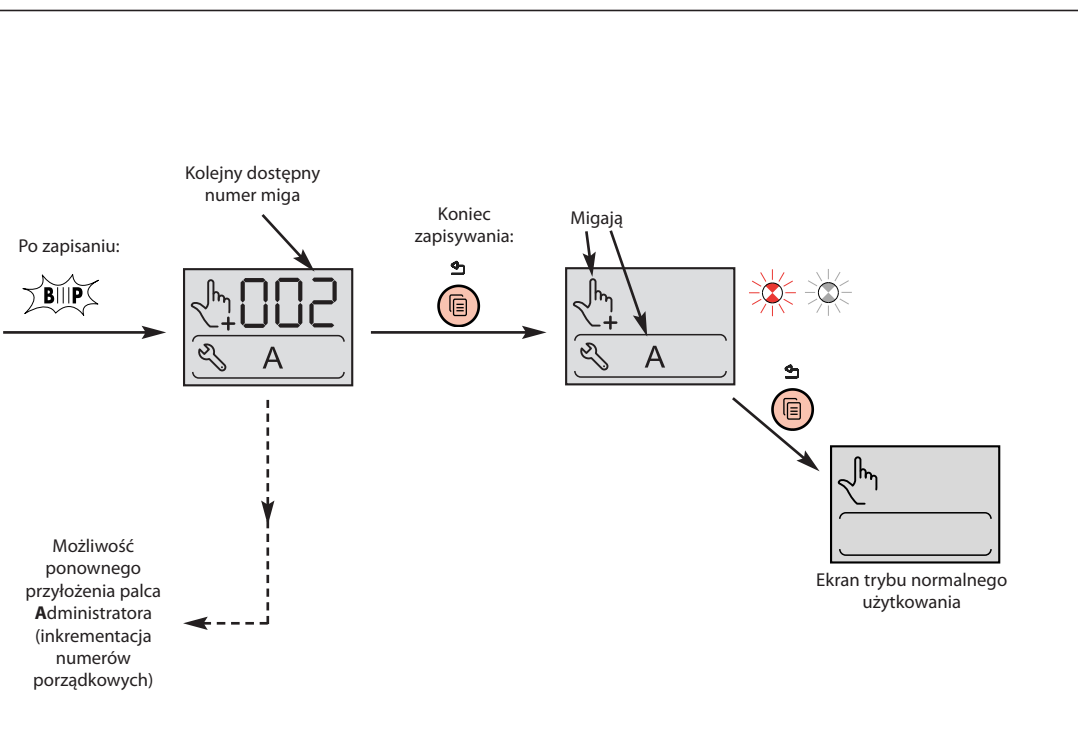
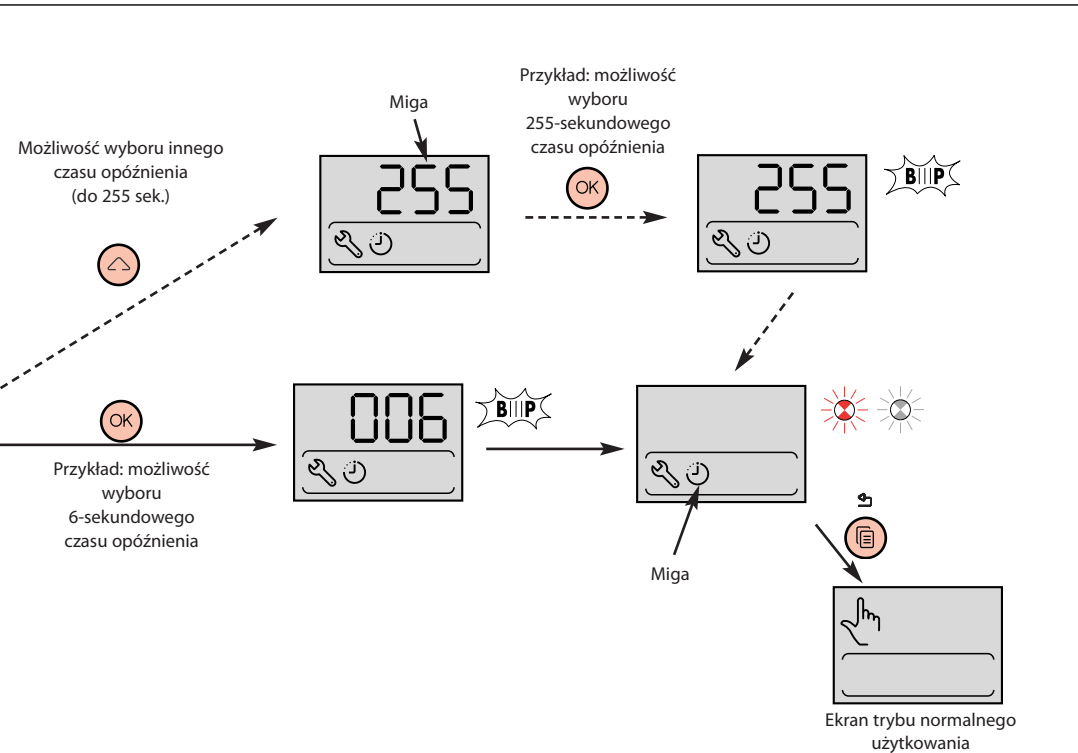

Usuwanie Administratora

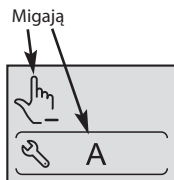

Menu "Usuwanie Administratora"

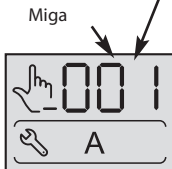

Możliwość wyboru innego numeru porządkowego (od 01 do 05) za pomocą przycisku przewijania (↵)

- krótkie przyciśnięcie: wolne przewijanie
- przytrzymanie przycisku: szybkie przewijanie

Zatwierdzenie usunięcia numeru porządkowego:



Usunięcie innych numerów porządkowych
Kolejny zapisany numer miga

Menu czujnika (Sensor)

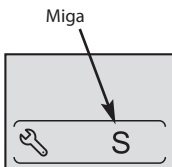

Menu "Czujnik"

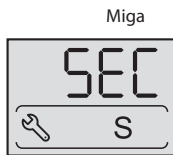

Zatwierdzenie

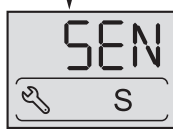

Zatwierdzenie



Zatwierdzenie

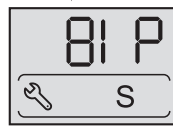

Zatwierdzenie



Funkcje menu "Czujnik":

SEC i SEN: ustawienie tych funkcji zostało zoptymalizowane fabrycznie. Zmieniać je tylko w przypadku problemu z identyfikacją odcisków palców (ustawienia od 001 do 005) po skontaktowaniu się z Działem Obsługi Pro. Ustawienia fabryczne: 003 dla obu.

ALL: funkcja trybu "wstęp wolny": w trybie ON, wszystkie wczytane odciski (także te niezarejestrowane) są akceptowane. Ustawienia fabryczne: OFF.

BIP: funkcja aktywacji dźwięku (w normalnym trybie użytkowania). Ustawienia fabryczne: ON.

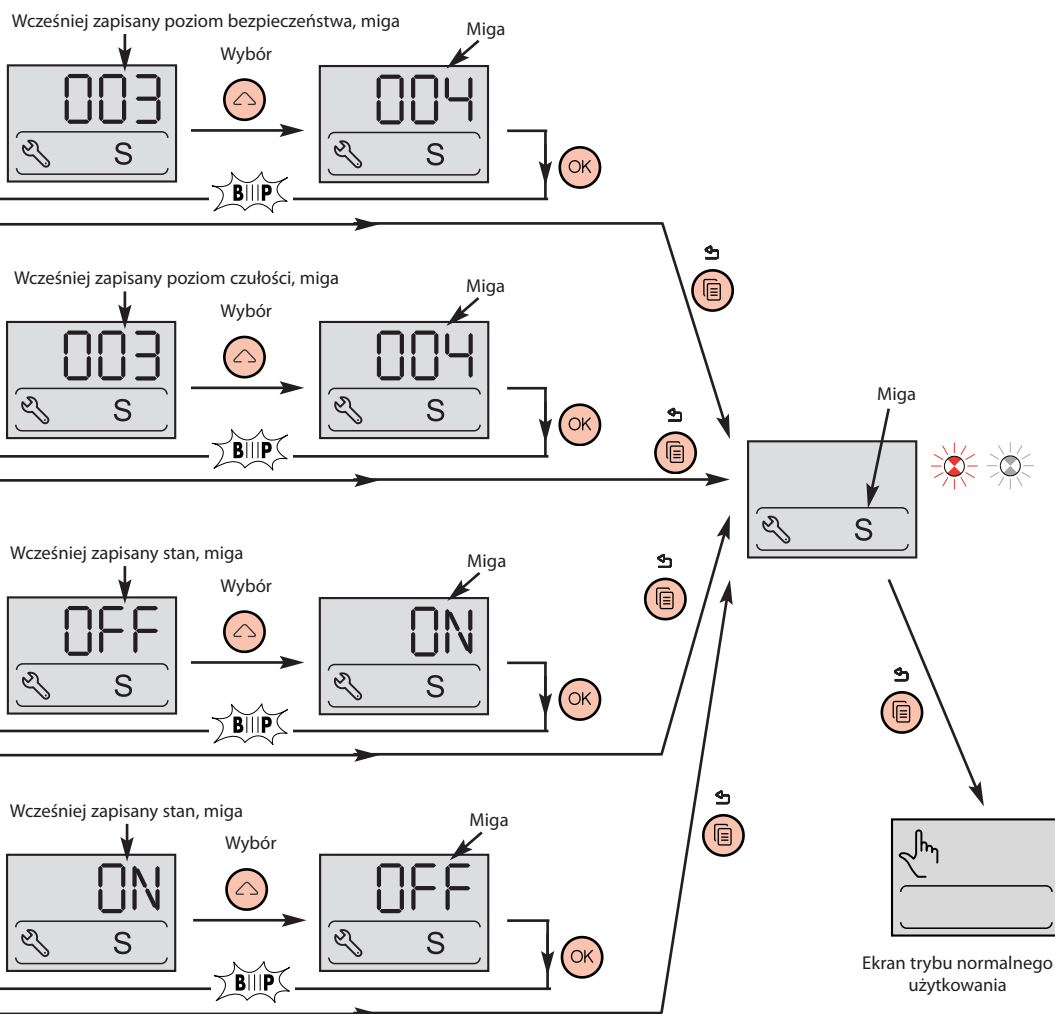
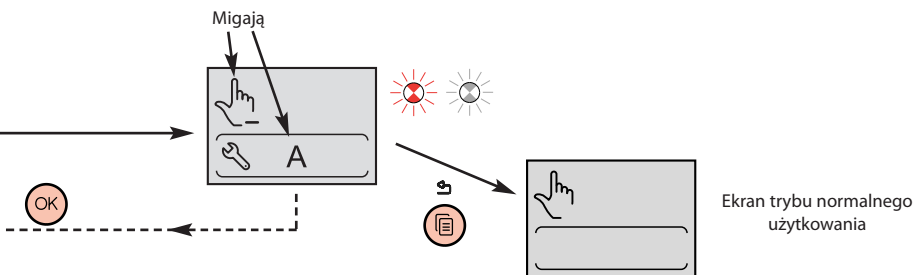

Tryb centralnego sterowania: połączony ze sterownikiem drzwi symb. 767 04 (patrz odpowiednia instrukcja)

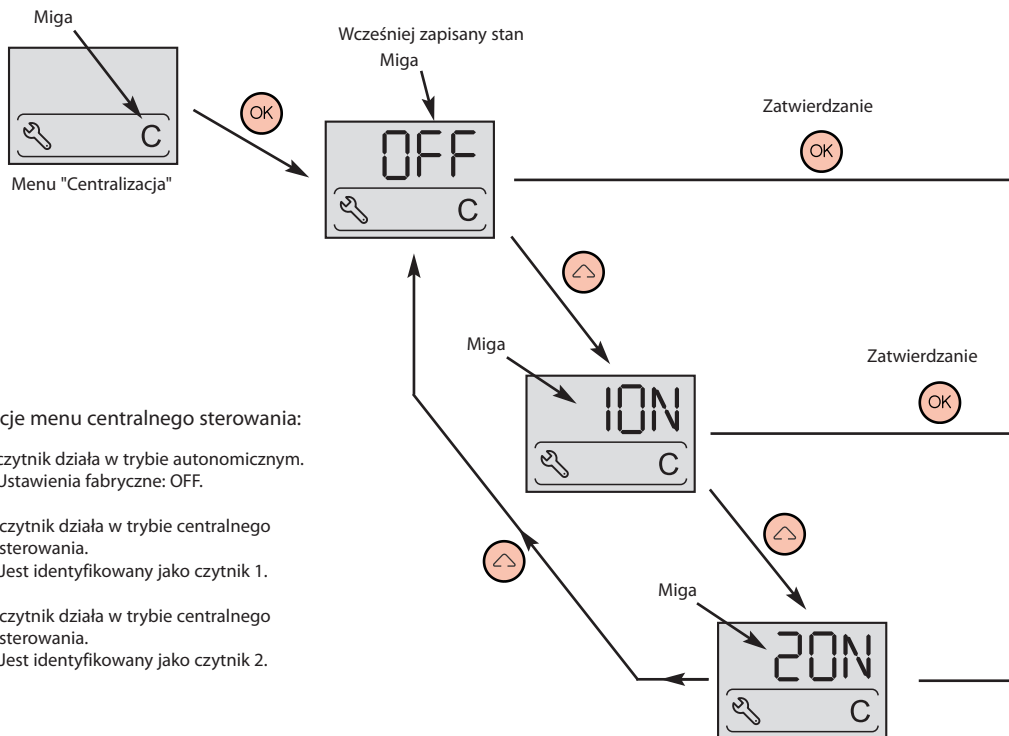

Funkcje menu centralnego sterowania:

OFF: czytnik działa w trybie autonomicznym.
Ustawienia fabryczne: OFF.

10N: czytnik działa w trybie centralnego sterowania.
Jest identyfikowany jako czytnik 1.

20N: czytnik działa w trybie centralnego sterowania.
Jest identyfikowany jako czytnik 2.

Uwagi ogólne do produktu

1 - Użytkowanie

Nie rysować czujnika i dopilnować, aby był suchy.

W przypadku sygnałów dźwiękowych emitowanych w nieodpowiednim momencie lub problemów z identyfikacją odcisków:

- wyczyścić czujnik miękką i suchą szmatką,
- upewnić się, że składany odcisk nie jest zapyłony ani tłusty.

2 - C.N.I.L. - Francuska komisja ochrony danych osobowych

- Układ połączeń w trybie autonomicznym:

Zgodnie z francuską ustawą o ochronie danych osobowych z 6 stycznia 1978 r. nr 78-17 i zgodnie z wymogami sformułowanymi przez C.N.I.L., instalacja czytnika odcisków palców Legrand 76703 w trybie autonomicznym* musi zostać zgłoszona, a w zgłoszeniu tym należy określić jego wykorzystanie i kontekst instalacji.

Formularz zgłoszenia jest dostępny na stronach C.N.I.L.: www.cnil.fr.

Zalecamy, aby instalator przekazał zgłoszenie użytkownikowi urządzenia, zapewniając mu tym samym profesjonalną usługę doradztwa.

* Czytnik autonomiczny: czytnik, który nie zapisuje żadnych danych o charakterze osobistym, pozwalający rozpoznawać użytkownika systemu (odciski palców użytkowników są zapisywane anonimowo).

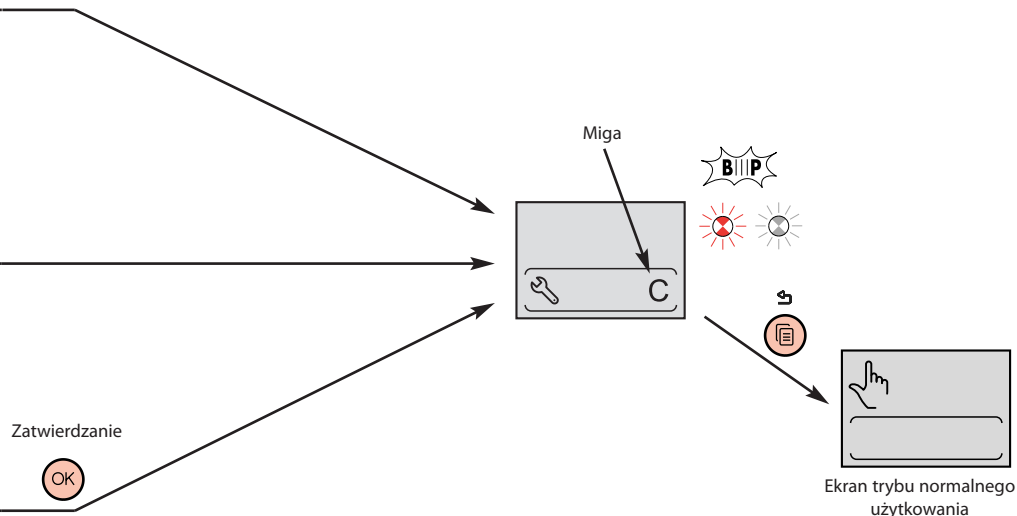

- Układ połączeń w trybie centralnego sterowania

Zgodnie z francuską ustawą o ochronie danych osobowych z 6 stycznia 1978 r. nr 78-17 i zgodnie z wymogami sformułowanymi przez C.N.I.L., przed instalacją czytnika odcisków palców Legrand 76703 w trybie centralnego sterowania*, w połączeniu ze sterownikiem drzwi 76704 należy uzyskać zezwolenie wydawane przez C.N.I.L.

Formularz wniosku o zgodę na instalację urządzenia jest dostępny na stronach C.N.I.L.: www.cnil.fr.

Zalecamy, aby instalator przekazał wniosek o zgodę na instalację użytkownikowi urządzenia, zapewniając mu tym samym usługę doradztwa.

* Czytnik centralnie sterowany: tryb, w którym możliwe jest zarządzanie prawami użytkowników z komputera.

İlk kullanıma alma veya yeniden kurulum

Hatırlatma:

Yönetici fonksiyonlarında:

- en fazla 5 tane Yönetici sıra numarası
- tercihen 2 Yönetici için 2 parmak kaydedilmeli (2 sıra numarası)

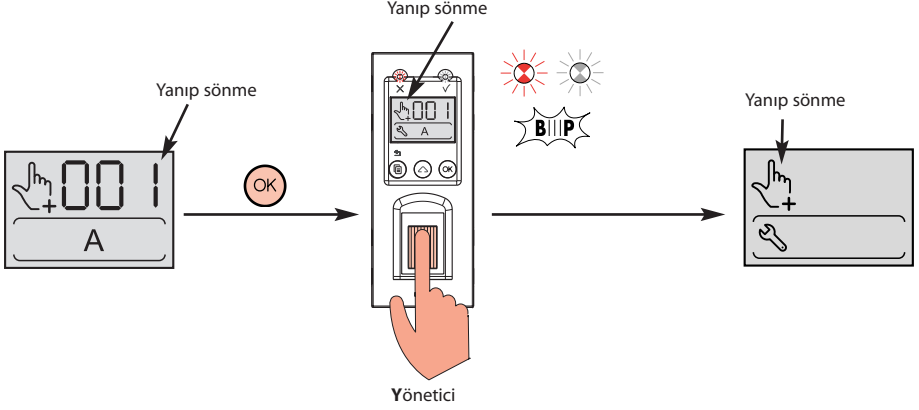

Genel özellikler - Yönetim menülerine giriş

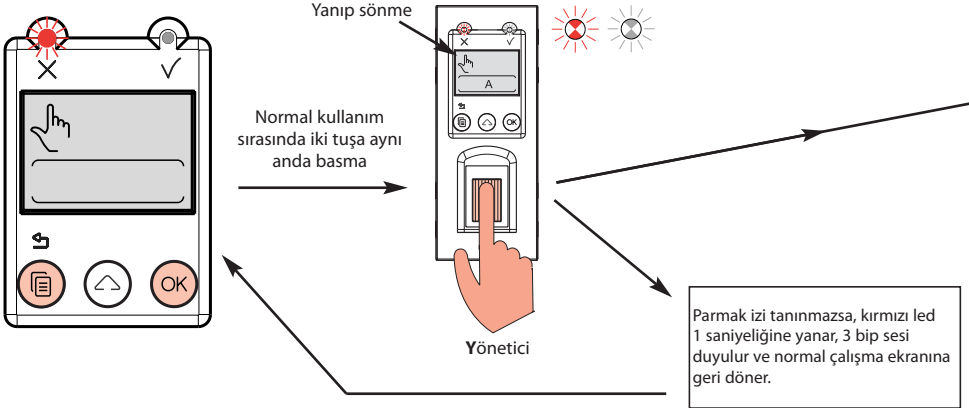
**Dikkat:**

Her 2 led lambası yanıp söndüğünde sağ sayfada verilen 7 menüyü kaydırma (←) tuşunu kullanarak seçebilirsiniz. Ürün programlama modunda olduğu müddetçe 2 led yanıp sönmeye devam eder. Her menü ekranı için ilgili fonksiyonun simgesi yanıp söner. "iptal / dönüş" (↺) tuşuna basıldığında normal çalışma ekranına döner.

Hatırlatma:

Bu biyometrik okuyucunun temel fonksiyonları:

- En fazla 5 yönetici ve 999 kullanıcının dijital parmak izlerinin yönetimi.
- 1 – 255 sn aralığında veya alternatif (anahtar fonksiyonu) olarak ayarlanabilen röle açma zamanlaması.
- Basmalı bir buton çıkışından kilit açma kumandası alma (mekanın içine yerleştirilmiş buton).
- “Serbest giriş” modunda ayarlama olanağı (iç mekânların bakımı için, ...).
- Işıklı ve sesli sinyaller (s.52).
- Bağımsız veya bir üniteye bağlı olarak çalışma (ref. 767 04).

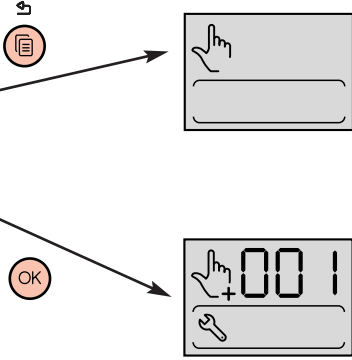

Bir kullanıcı kaydetme
Menü "Kullanıcı
parmak izini tanıtır"

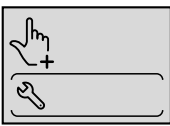

s. 48

Menü "Bir
kullanıcı silme"

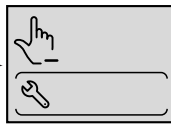

s. 48

Menü "Zamanlama ayarı"

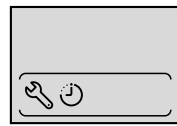

s. 50

Menü "Bir Yönetici
kaydetme"

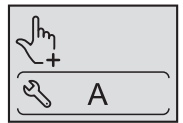

s. 50

Ekran sırası

Normal kullanım ekranı

Menü "Merkezi
kullanım"



s. 54

Menü "Algılayıcı"
(Sensör)

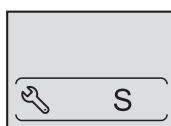

s. 52

Menü "Bir Yönetici
Silme"

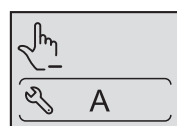

s. 52

menünün yalnızca Yönetici tarafından erişime açık olduğunu gösterir.

Bir kullanıcı kaydetme

Yanıp sönme

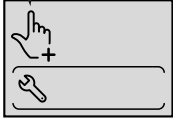

Menü "Kullanıcı parmak izini tanıtmaya"

Kayıdırma tuşunun Yanıp Sönme fonksiyonuyla başka bir numara seçme olanağı (↵)

- kısa basma: yavaş kaydırma
- uzun basma: hızlı kaydırma

Yanıp sönme

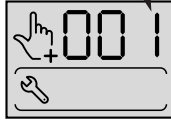

OK

Yanıp sönme

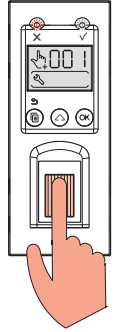
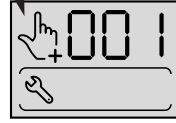

Kullanıcı

Dikkat:

Her kullanıcı için iki parmağın tanıtılması tercih edilmelidir (kopma halinde, ...) (= kullanıcı başına 2 sıra numarası).

Bir kullanıcıyı silme

Yanıp sönme



Menü "Bir kullanıcı silme"

Kayıdırma tuşuna basarak başka bir numara seçme olanağı (↵)

- kısa basma: yavaş kaydırma
- uzun basma: hızlı kaydırma

Yanıp sönme



Sıra numarasının silinmesini onaylama:

OK



Başka sıra numaralarını silme
Bir sonraki kayıtlı sıra numarası yanıp söner

Bir sonraki kullanılabilir
sıra numarası yanıp sönür

Alındığı
anda:

BİP



Kayıt işlemi
sonu:



Yanıp sönme

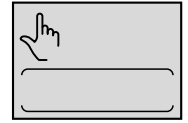

Normal kullanım ekranı

OK

Bir kullanıcı
parmağını yeniden
tanıtma olanağı
(sıra numarasını
değiştirerek)

Dikkat:

Bütün kullanıcıları silmek için, kaydırma (⇄) tuşunu kullanarak numaraları kaydırarak "DEL" satırını seçiniz (son sıra numarasının sonunda).

Yanıp sönme

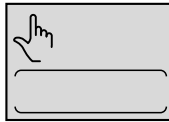

Normal kullanım ekranı

OK

Zamanlama – Kapı kilidi

Açma rölesi zamanlamasının ayarı.
Fabrika ayarı: 5 sn

Yanıp sönmeye

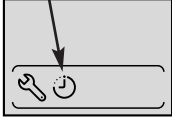

Menü
« Zamanlama Ayarı »

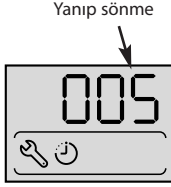

Yanıp sönmeye

Kayıdırma tuşuna basılarak başka bir zamanlama süresini (5 - 255 sn) seçme olanağı:

- kısa basma: yavaş kaydırma
- uzun basma: hızlı kaydırma



Yanıp sönmeye

Hatırlatma:

Alternatif moda ayar yapmak için (anahtar fonksiyonu), önce seçin ardından da zamanlama süresini 000 (255 değerinden sonra) olarak onaylayın.

Bir Yönetici kaydetme

Yanıp sönmeye

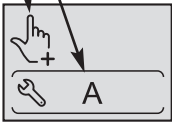

Menü "Bir Yönetici kaydetme"

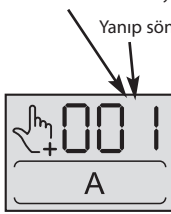

Yanıp sönmeye

Kullanılabilir ilk sıra numarasının gösterimi.

Kayıdırma tuşunun Yanıp Sönme fonksiyonuyla başka bir numara seçme olanağı (↕)

- kısa basma: yavaş kaydırma
- uzun basma: hızlı kaydırma



Yanıp sönmeye

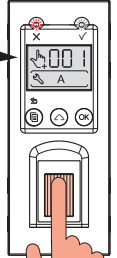
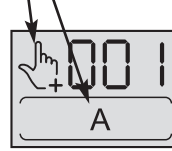

Yönetici

Dikkat:

Her Yönetici için iki parmağın tanıtılması tercih edilmelidir (kopma halinde, ...) (= Yönetici başına 2 sıra numarası).

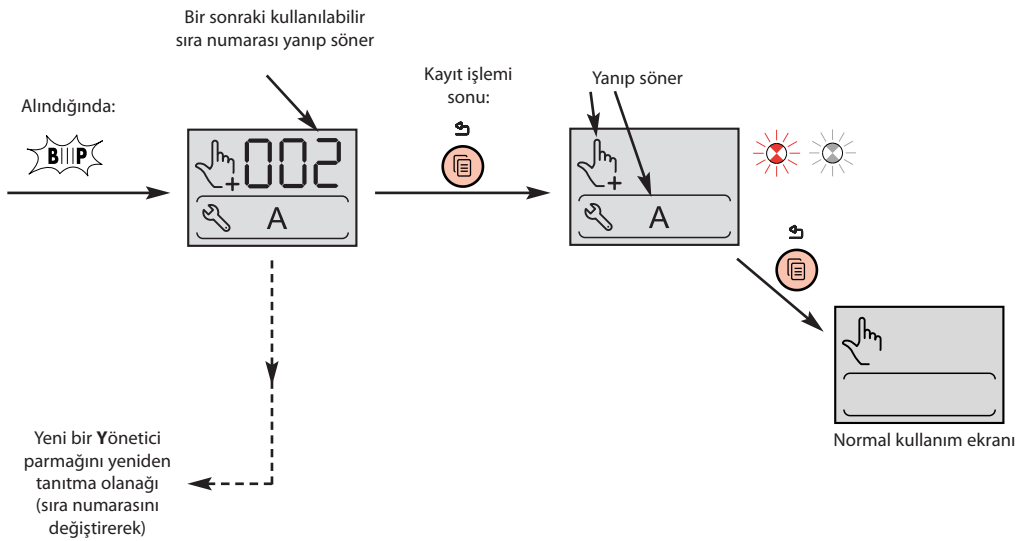
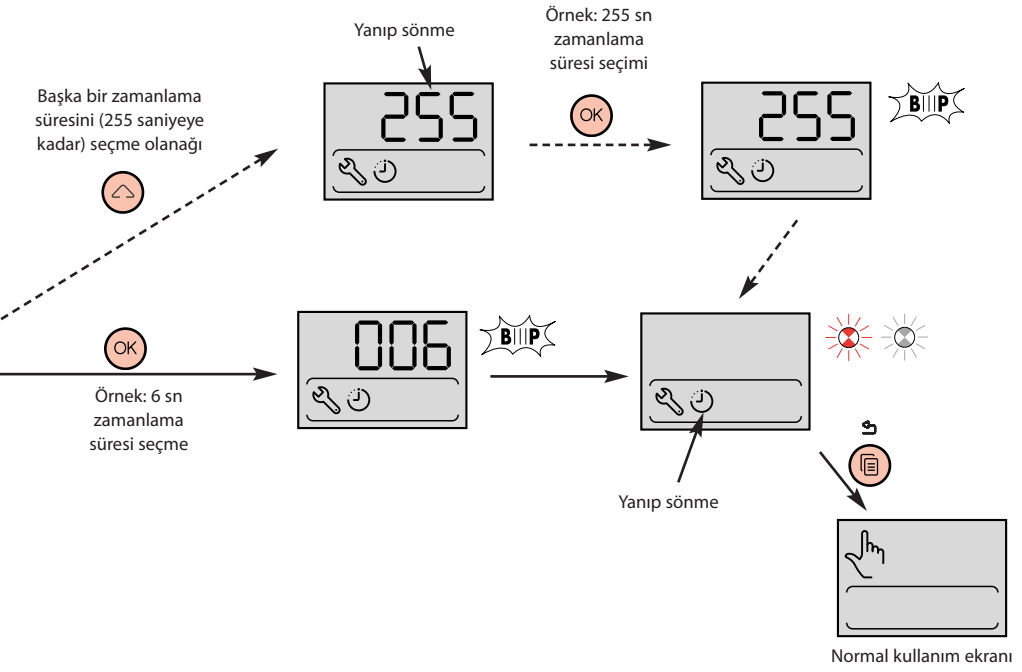

Bir Yöneticiyi Silme

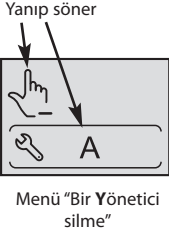

Kayıdırma tuşuna basarak başka bir sıra numarası (01 – 05) seçme olanağı (↵)
- kısa basma: yavaş kaydırma
- uzun basma: hızlı kaydırma

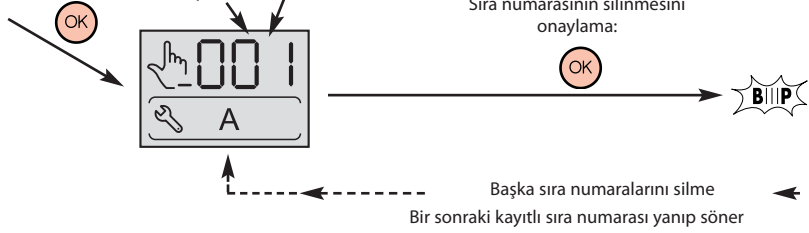

Algılayıcı (Sensör) menüsü

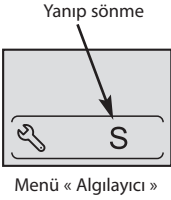

Algılayıcı menüsü fonksiyonları:

SEC ve SEN: bu fonksiyonların ayarları fabrikada en iyi şekilde yapılmıştır. Dijital parmak izlerini belirlemede sorun yaşanması durumunda, Profesyonel İletişim Servisine başvurduktan sonra değiştirilebilir (ayar 001 – 005).
Fabrika ayarı: her ikisi için 003.

ALL : serbest giriş modu fonksiyonu: ON konumunda, okunan bütün dijital parmak izleri (kaydedilmemiş olanlar bile) kabul edilir.
Fabrika ayarı: OFF.

BIP : ses açma fonksiyonu (normal kullanımda).
Fabrika ayarı: ON.

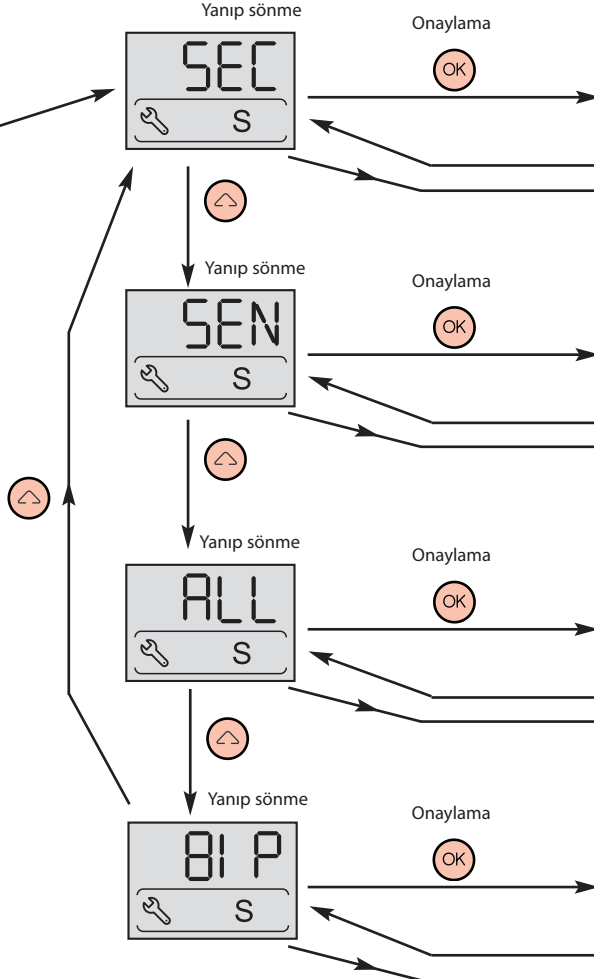

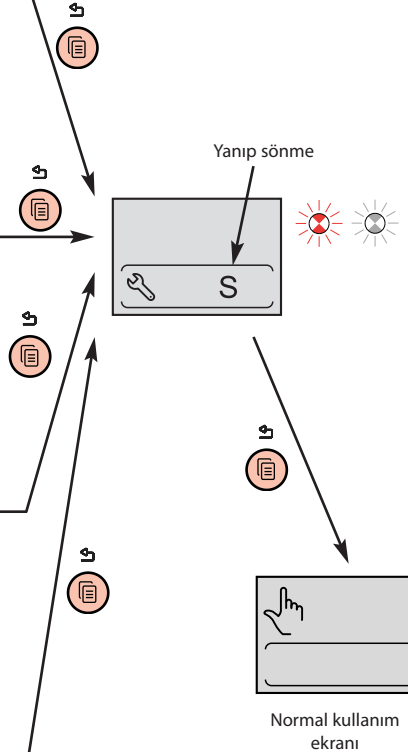
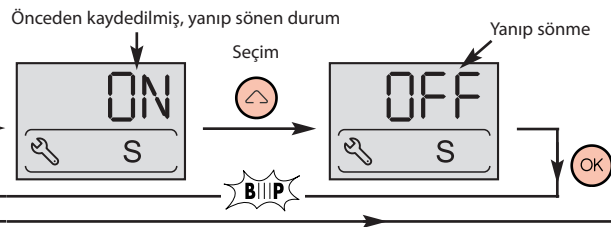
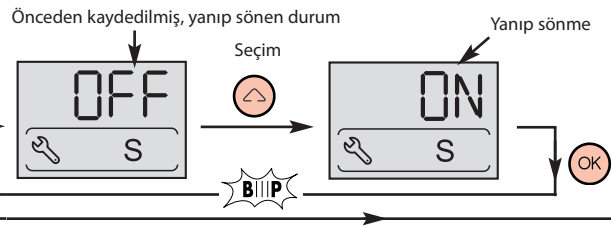
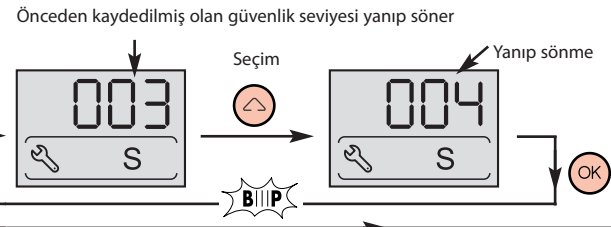
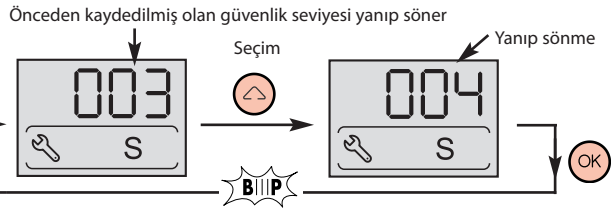
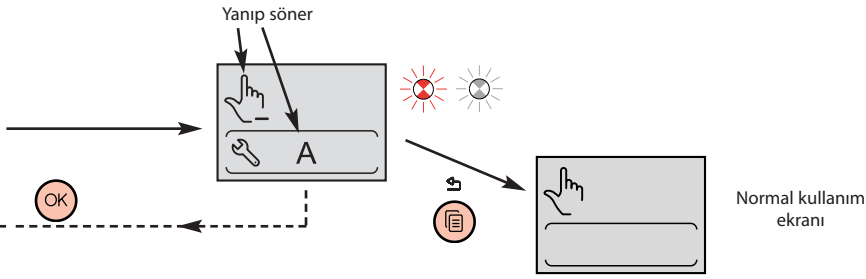

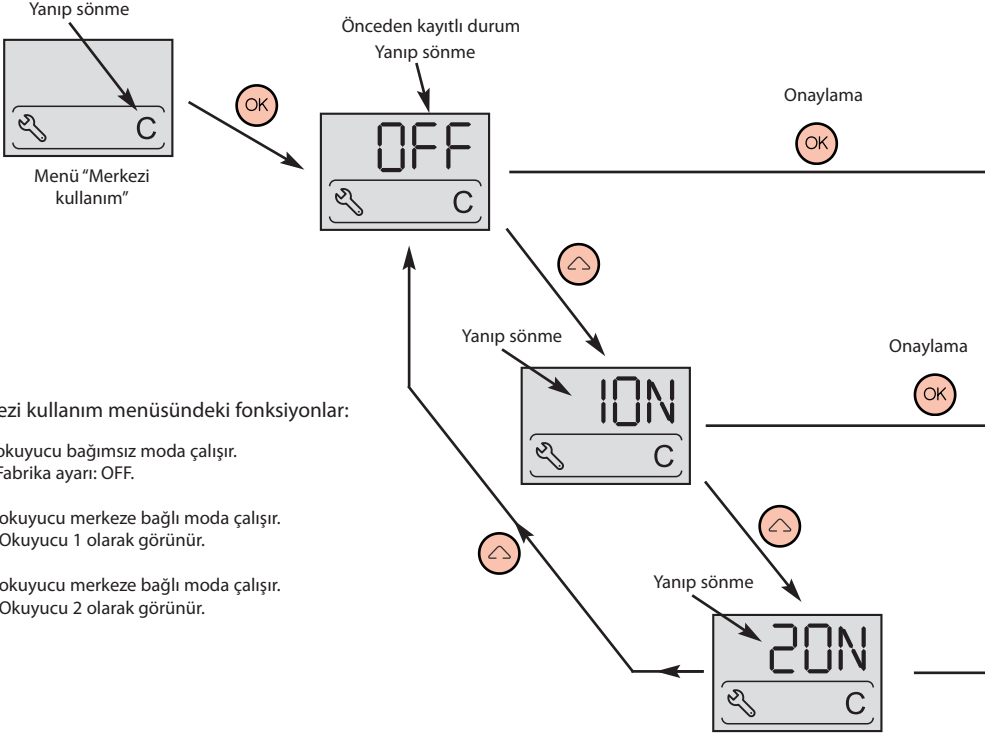

Ürünle ilgili genel uyarılar

1 - Kullanım

⚠ Algılayıcıyı kapatmayınız ve kuru olduğundan emin olunuz.

Beklenmedik anlarda "BILP" sesleri gelir veya parmak izlerini okumazsa:

- Yumuşak ve kuru bir bezle algılayıcıyı temizleyiniz,
- kirli veya yağlı parmağı okutmadığınızdan emin olunuz.

2 -C.N.I.L. – Bilişim ve Özgürlükler Ulusal Komisyonu

- Bağımsız mod kablo tesisatı:

6 Ocak 1978 tarihli 78-17 sayılı Bilişim ve Özgürlükler kanunu çerçevesinde ve C.N.I.L. zorunluluklarına uygun olarak, Legrand 76703 parmak izi okuyucusunu bağımsız modda* kullanırken yapılacak her türlü tesisat için bu tesisatın kullanım şekli ve yapısına dair bir beyanda bulunulması gereklidir.

Bu beyan C.N.I.L. resmi sitesinde bulunabilir: www.cnil.fr.

Bir profesyonel olarak kanuna uygunluğunu belirtmek için tesisatı yapan firmanın bu beyanı işletmeye vermesini tavsiye ediyoruz.

* Bağımsız okuyucu: sistem kullanıcısının kimliğine dair hiçbir kişisel bilgiyi saklamayan okuyucu (kullanıcının parmak izini herhangi bir kimlikle ilişkilendirmez).

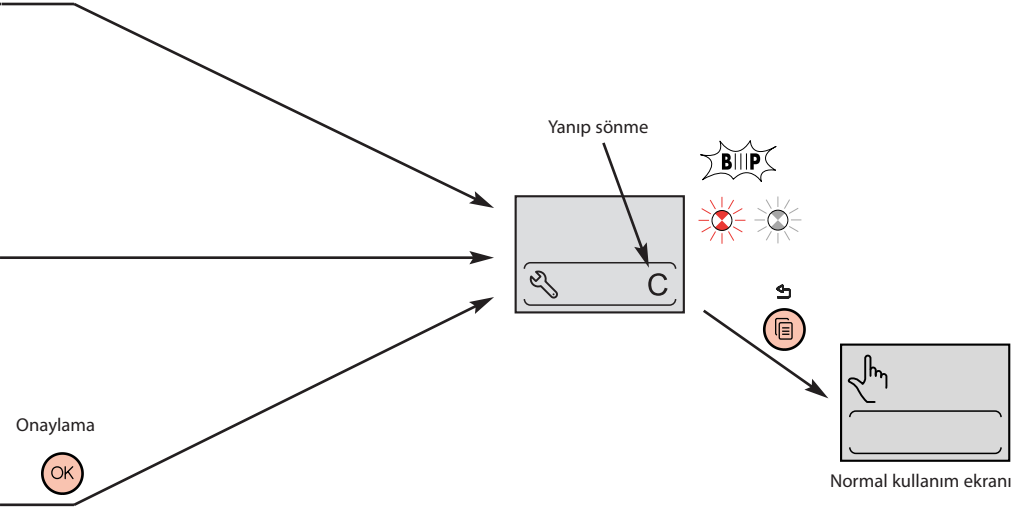

- Merkeze bağlı mod kablo tesisatı

6 Ocak 1978 tarihli 78-17 sayılı Bilişim ve Özgürlükler kanunu çerçevesinde ve C.N.I.L. zorunluluklarına uygun olarak, Legrand 76703 parmak izi okuyucusunu merkeze bağlı modda* 76704 kapı ünitesiyle birlikte kullanmak için önceden C.N.I.L. komisyonundan izin alınmalıdır.

İzin başvuru formu C.N.I.L. resmi sitesinde bulunabilir: www.cnil.fr.

Bir profesyonel olarak kanuna uygunluğunu belirtmek için tesisatı yapan firmanın bu beyanı işletmeciye vermesini tavsiye ediyoruz.

* Merkezi bağlı okuyucu: kullanıcı haklarının bilgisayar terminalinden yönetildiği çalışma şekli.