

Настольные розеточные блоки

Кат. №(№): 535 00 - 06, 535 10 - 12, 535 15 - 21, 535 25 - 29, 535 33/34/40/41, 535 70/71, 535 50 - 53, 535 90 - 94, 535 99.

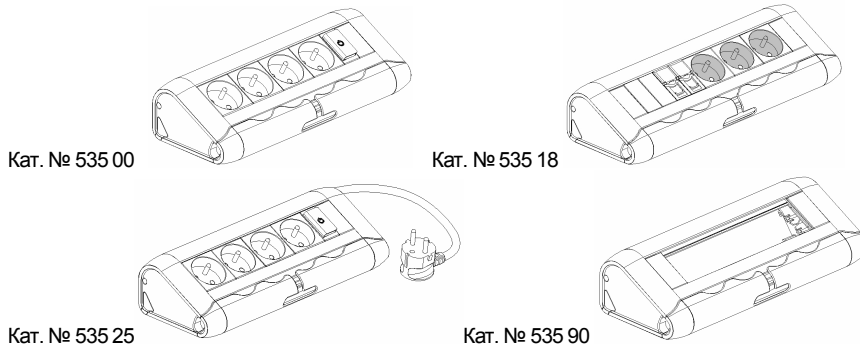

СОДЕРЖАНИЕ

СТР.

1 Описание	1 - 2
2 Технические характеристики	3 - 4
3 Характеристики материалов	4
4 Установка	4

1 ОПИСАНИЕ

Преимущества использования настольных розеточных блоков:

- изделия идеально подходят при частой смене местоположения рабочих мест и/или для сохранения эстетики рабочего места
- изделия доступны в комплектации, отвечающей любым требованиям пользователя (с подсоединенным шнуром, для подсоединения к имеющимся кабелям, неупакованные или упакованные на заказ)
- изделия оснащены кабельным органайзером (реверсивным) для организации подключенных к блоку кабелей.
- в комплект изделия входит специальная подставка, позволяющее устанавливать его на стол в 3 положениях
- для изделия характерны надежность и безопасность в эксплуатации в соответствии с производственным стандартом NFC 61-314
- конструкция изделия обеспечивает степень защиты (IK07)

Изделия поставляются 2 цветовых решений:

- лицевые панели механизмов белого цвета и пластиковые детали серого цвета RAL 7035
- лицевые панели оборудования и пластиковые детали алюминиевого цвета

Укомплектованные настольные блоки, цвет белый
Поставляются без шнура, кабель подсоединяется с помощью клеммника

Кат. №	Размеры ДхШхВ (мм)	Функции
535 00	277x114x75	
535 01	367x114x75	
535 02	277x114x75	
535 03	367x114x75	
535 04	277x114x75	
535 05	367x114x75	
535 06	367x114x75	
535 10	277x114x75	

1 ОПИСАНИЕ (продолжение)

Укомплектованные настольные блоки, цвет белый (продолжение)

Поставляются без шнура, кабель подсоединяется с помощью клеммника

Кат. №	Размеры ДхШхВ (мм)	Функции
535 11	367x114x75	
535 12	367x114x75	
535 15	322x114x75	
535 16	367x114x75	
535 17	367x114x75	
535 18	322x114x75	
535 19	367x114x75	
535 20	367x114x75	
535 21	457x114x75	









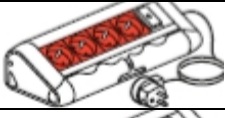

Настольные розеточные блоки

Кат. №(№): 535 00 - 06, 535 10 - 12, 535 15 - 21, 535 25 - 29, 535 33/34/40/41, 535 70/71, 535 50 - 53, 535 90 - 94, 535 99.

1 ОПИСАНИЕ (продолжение)

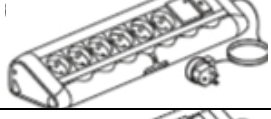
Укомплектованные настольные блоки, цвет белый (продолжение)

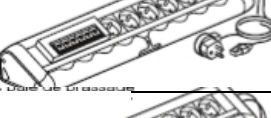
Поставляются со шнуром 3 м H05 VVF 3G 1.5мм², оборудованным вилкой 2К+3

Кат. №	Размеры ДхШхВ (мм)	Функции
535 25	277x114x75	
535 26	367x114x75	
535 27	277x114x75	
535 28	367x114x75	
535 29	367x114x75	
535 33	367x114x75	
535 34	367x114x75	
535 40	412x114x75	
535 41	412x114x75	
535 70	502x114x85	
535 71	457x114x82	

1 ОПИСАНИЕ (продолжение)

Укомплектованные настольные блоки, цвет алюминий

Поставляются без шнура

Кат. №	Размеры ДхШхВ (мм)	Функции
535 50	367x114x75	
535 51	277x114x75	
535 52	367x114x75	
535 53	367x114x75	

Неукомплектованный настольный блок, цвет белый или алюминий

Кат. №	Размеры ДхШхВ (мм)	Функции
535 90	277x114x75	
535 91	367x114x75	
535 92	457x114x75	
535 94	367x114x75	

2 ТЕХНИЧЕСКИЕ ХАРАКТЕРИСТИКИ (продолжение)

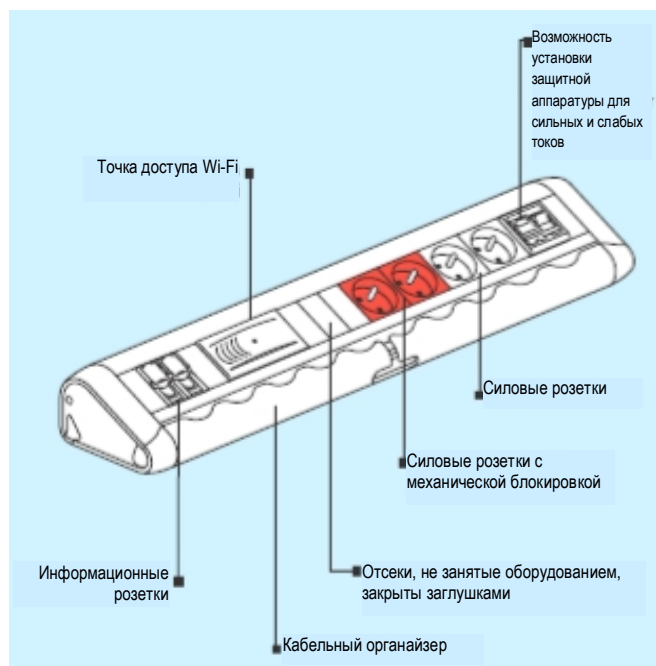

Макс. допустимая мощность: 16 А (6 А с фильтром) 3680 Вт при 230 В

При поставке с кабелем:

Тип кабеля: силовой 3 м Н05 VVF 3G 1.5 мм²
 Тип вилки: угловая 2К+3 цвет черный

По специальному заказу возможна поставка шнура, оборудованного 2-мя коннекторами

Силовые розетки расположены справа (предусмотрено 2 входа)

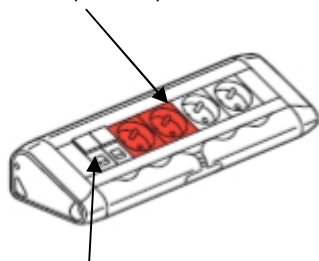

Информационные розетки расположены слева (предусмотрено 6 входов).

При поставке без шнура:

Возможно подключение при помощи кабеля:

Н0 5 VVF 3G 1.5 мм² или 3G 2.5 мм² (максимум 2 выхода) Н07 RNF 3G 1.5 мм² или 3G 2.5 мм² (максимум 1 выход).

Электрозащита:

Согласно каталожному номеру, АВДТ Mosaic 16А 30мА, фильтр или устройство защиты от перенапряжений.

Все изделия укомплектованы розетками Mosaic с защитными шторками, с отверстиями, расположенными под углом 45°.

Лицевые панели белого или алюминиевого цвета для стандартных силовых розеток. Лицевые панели красного цвета для силовых розеток с блокиратором (подключение бесперебойного электропитания).



2 ТЕХНИЧЕСКИЕ ХАРАКТЕРИСТИКИ (продолжение)

Схема подсоединения кабеля со снятием оболочки:

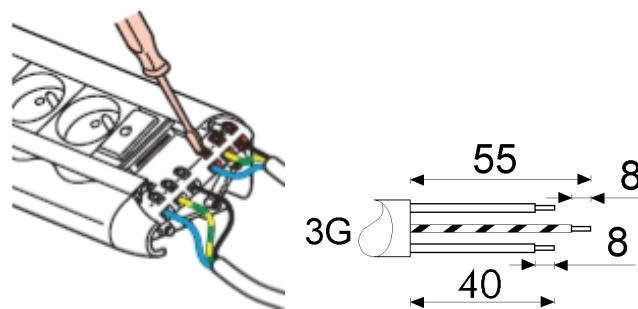

Изделия оборудованы кабельными зажимами с межосевым расстоянием 28 мм.

Эксплуатация возможна в двух положениях:

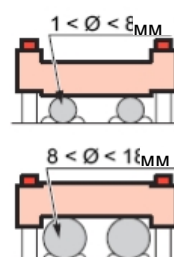

Кабельный органайзер:

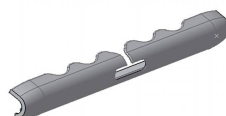

Приспособление для организации кабелей реверсивное. Предназначено для обеспечения удобства использования настольных блоков как на фиксированных рабочих местах, так и для оборудования временного рабочего места.

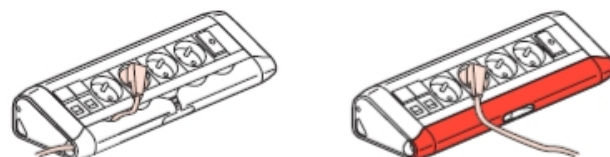

В комплект поставки входит винт с головкой под отвертку Pozidrive, оцинкованный, белого цвета, с двойным шагом резьбы.

Ввод кабеля:

Для ввода кабеля в органайзер предусмотрено специальное отверстие.

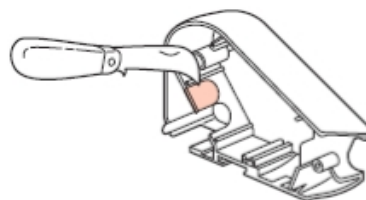

Для ввода второго кабеля необходимо удалить заглушку с помощью острого инструмента типа ножа электрика.

2 ТЕХНИЧЕСКИЕ ХАРАКТЕРИСТИКИ (продолжение)

Рекомендации:

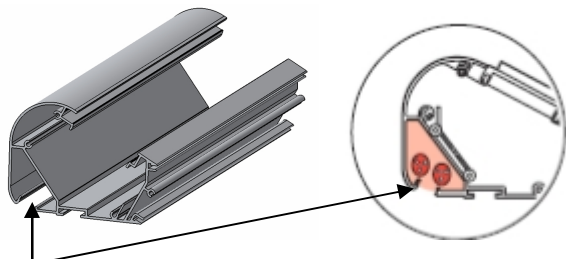

Организация 2 кабелей 3G 1.5 мм² или 3 слаботочных и 1 силового кабелей.

Вы можете выбрать, в зависимости от организации рабочего места, место подключения кабеля:

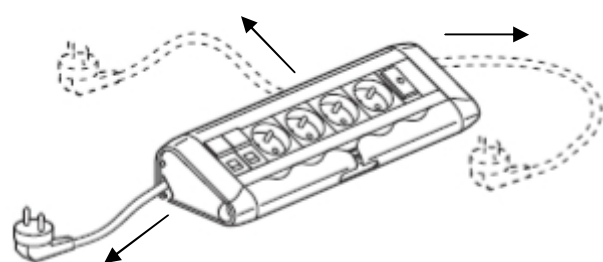

3 ХАРАКТЕРИСТИКИ МАТЕРИАЛОВ

Изделия поставляются в стандартной или выполненной под заказ комплектации. Корпус изготовлен из анодированного алюминия.

Отверстия для ввода кабелей из АБС-пластика серого цвета RAL 7035 или цвета алюминий.

Кабельный органайзер изготовлен из полиамида RAL 7035

Кабельные зажимы изготовлены из АБС-пластика.

Колодка для подключения винтовых зажимов изготовлена из полипропилена.

Выключатель с подсветкой изготовлен из поликарбоната белого или алюминиевого цвета.

4 УСТАНОВКА

Суппорт для крепления настольного блока кат. № 535 99.

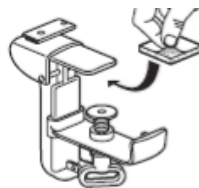

Предназначен для крепления настольного блока
Материал: сплав Zamak (цвет алюминий)

С помощью подставки кат. № 53599 настольный блок можно установить в одном из 4-х положений:

Установка:

- 1- на столе
- 2- под столом
- 3- вдоль стола
- 4- на ножке стола

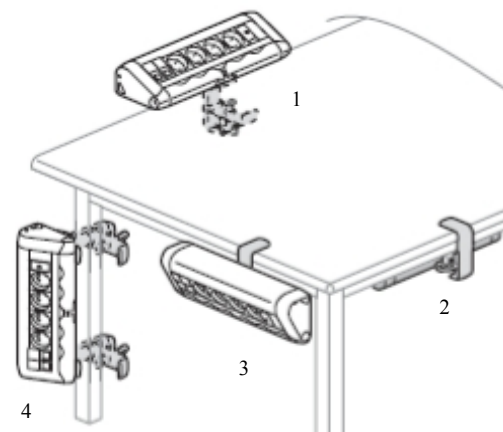

Необходимое количество суппортов в зависимости от длины блока:

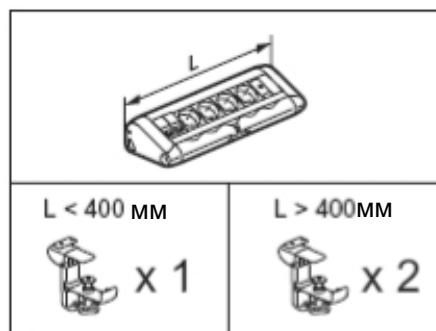

Суппорт для крепления поставляется вместе с клейкой пеной для защиты поверхности мебели.

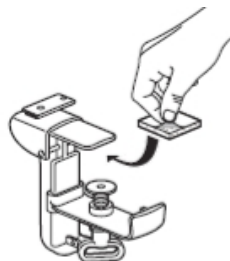

Изготовитель: Legrand SA, 128 av. du Maréchal-de-Lattre-de-Tassigny, 87045 Limoges Cedex, France.
Фирма «Легран СА», Франция, 87045 Лимож Седекс, авеню Маршала Делатра де Тассиньи, 128.

Импортер: ООО «Фирэлек», 107023, Москва, ул. М. Семеновская, д.11а, стр.3.
Телефоны: (495) 660-75-50/60