

## TrueDRY™ DR65

PROFESSIONAL INSTALLATION GUIDE  
GUIDE D'INSTALLATION PROFESSIONNELLE  
GUÍA DE INSTALACIÓN PROFESIONAL



### INCLUDED IN THIS BOX

A



B



C

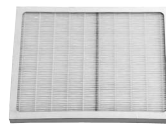

D

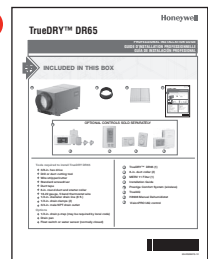

E

### OPTIONAL CONTROLS SOLD SEPARATELY



E<sub>1</sub>



E<sub>2</sub>



E<sub>3</sub>



E<sub>4</sub>

#### Tools required to install TrueDRY DR65

- ▶ 3/8-in. hex drive
- ▶ Drill or duct cutting tool
- ▶ Wire stripper/cutter
- ▶ Standard screwdriver
- ▶ Duct tape
- ▶ 8-in. round duct and starter collar
- ▶ 18-22 gauge, 5 band thermostat wire
- ▶ 1/2-in. diameter drain line (8 ft.)
- ▶ 1/2-in. drain clamps (2)
- ▶ 3/4-in. male NPT drain outlet

#### Options

- ▶ 1/2-in. drain p-trap (may be required by local code)
- ▶ Drain pan
- ▶ Float switch or water sensor (normally closed)

- A TrueDRY™ DR65 (1)
- B 8-in. duct collar (2)
- C MERV 11 Filter (1)
- D Installation Guide
- E<sub>1</sub> Prestige Comfort System (wireless)
- E<sub>2</sub> TruelAQ
- E<sub>3</sub> H8908 Manual Dehumidistat
- E<sub>4</sub> VisionPRO IAQ control



## Installation Checklist

### Included in This Box

- A TrueDRY™ DR65 (1)
- B 8-in. duct collar (2)
- C MERV 11 Filter (1)
- D Installation Guide

### Control Options (Sold separately)

- E1 Prestige Comfort System (wireless)
- E2 True IAQ
- E3 H8908 Manual Dehumidistat
- E4 VisionPro IAQ Control

### Tools Required (Not Supplied)

- 3/8-in. hex drive
- Drill or duct cutting tool
- Wire stripper/cutter
- Standard screwdriver
- Duct tape
- 8-in. round duct and starter collar
- 18-22 gauge, 5 band thermostat wire
- 1/2-in. diameter drain line (8 ft.)
- 1/2-in. drain clamps (2)
- 3/4-in. male NPT drain outlet

### Options

- 1/2-in. drain p-trap (may be required by local code)
- Drain pan
- Float switch or water sensor (normally closed)

## Liste de vérification pour l'installation

### Inclus dans cette boîte

- A TrueDRY™ DR65 (1)
- B Collet de conduite de 8 po (2)
- C Filtre MERV 11 (1)
- D Guide d'installation

### Options de régulateurs (vendus séparément)

- E1 Système de confort Prestige (sans fil)
- E2 True IAQ
- E3 Déshumidistat manuel H8908
- E4 Régulateur VisionPRO IAQ

### Outils requis (non fournis)

- Tournevis cruciforme 3/8 po
- Outil de perçage ou de coupe de conduit
- Dénudeur/coupe-fils
- Tournevis normal
- Ruban adhésif
- Collet de conduit et de départ rond de 8 po
- Fil de thermostat 5 bandes calibre 18-22
- Tuyau de vidange de 1/2 po de dia. (8 pi)
- Attaches de tuyau de vidange de 1/2 po (2)
- Sortie de vidange 3/4 po NPT mâle

### Options

- Siphon-P de vidange d'1/2 po (peut-être requis par le code local)
- Bac de récupération
- Flotteur ou capteur d'eau (normalement fermé)

## Lista de verificación para la instalación

### Esta caja incluye

- A TrueDRY™ DR65 (1)
- B Anillo para conductos de 8 pulgadas (20,3 cm) (2)
- C Filtro MERV 11 (1)
- D Guía de instalación

### Opciones de control (se venden por separado)

- E1 Sistema de confort Prestige (inalámbrico)
- E2 True IAQ
- E3 Deshumidistato manual H8908
- E4 Control VisionPRO IAQ

### Herramientas necesarias (no se suministran)

- Impulsor de cabeza hexagonal de 3/8 pulgadas
- Taladro o herramienta cortante para conductos
- Alicates o cortadores de cables
- Destornillador estándar
- Cinta para conductos
- Conducto redondo de 8 pulgadas (20,3 cm) y collar de arranque
- Cable de termostato calibre 18 a 22, de 5 bandas
- Línea de desagüe de 1/2 pulgada (1,3 cm) de diámetro (8 pies [2,4 m])
- Abrazaderas de desagüe de 1/2 pulgada (1,3 cm) (2)
- Tubo de desagüe NPT macho de 3/4 in

### Opciones

- Trampa en P para desagüe de 1/2 pulgada (1,3 cm) (es posible que el código local la exija)
- Bandeja para drenaje
- Interruptor del flotador o sensor de agua (normalmente cerrado)



**Warning:** Installation must be performed by a qualified service technician and must comply with local codes.

Remove power to the device before installing or servicing the device.

Failure to connect the device according to these instructions may result in damage to the device or the controls.

INSTALLATION INSTRUCTIONS  
BEGIN ON PAGE 1



**Avertissement :** L'installation doit être effectuée par un technicien d'entretien qualifié et conformément aux codes en vigueur.  
Couper l'alimentation vers l'appareil avant d'installer ou de réparer cet appareil.  
Un raccordement de cet appareil non conforme à ces instructions peut entraîner des dommages à l'appareil ou aux commandes.

INSTRUCTIONS D'INSTALLATION  
COMMENCER À LA PAGE 17



**Advertencia:** La instalación la debe realizar un técnico de reparación calificado y debe cumplir con los códigos locales.

Retire la fuente de energía del dispositivo antes de instalar o reparar el dispositivo.  
Si no conecta el dispositivo según estas instrucciones, el dispositivo o los controles se pueden dañar.

LAS INSTRUCCIONES DE INSTALACIÓN  
COMIENZAN EN LA PÁGINA 33

# TrueDRY™ DR65

## ABOUT YOUR NEW DEHUMIDIFIER

Benefits .....	2
Maintaining Ideal Humidity .....	2
Setting the Controls .....	3
Control Options .....	3
Specifications .....	4

## INSTALLATION

Install to Fit Your Application .....	5
Plumbing .....	6
Terminal Description .....	7
Wiring .....	7
Checkout .....	10

## MAINTENANCE

Cleaning .....	11
Horizontal to Vertical Conversion .....	12
Technical Description .....	13
Troubleshooting .....	13
Refrigerant Charging .....	14
Parts List .....	15
5-Year Limited Warranty .....	16

- The TrueDRY™ DR65 is designed to be installed indoors in a space that is protected from rain and flooding.
- Install the unit with space to access the front panel for maintenance and service.
- Avoid directing the discharge air at people, or over the water in pool areas.
- If used near a pool or spa, be certain there is no chance the unit could fall into the water or be splashed, and that it is plugged into a ground fault interrupt (GFI) outlet.
- To ensure quiet operation, do not place the device directly on the structural supports of the home.
- A drain pan must be placed under the unit if installed above a living area or above an area where water leakage could cause damage.



**NEED HELP?** For assistance with this product please visit <http://yourhome.honeywell.com> or call Honeywell Customer Care toll-free at 1-800-468-1502.

## Read and save these instructions.

# About the TrueDRY™ DR65 Dehumidifier

The Honeywell TrueDRY DR65 ensures the home is maintained at proper humidity levels through its high performance and efficiency.

## Benefits

- Removes up to 65 pints (30.8 l) of water per day from the indoor air.
- Built-in humidity control requires no additional wiring to an external control. Just plug in and go! Choice of external control options also available for centrally ducted control.
- Energy Star rated.



## Maintaining Ideal Humidity

Dew points and relative humidity (RH) affect the way your body senses heat. Higher humidity levels cause the air to feel much hotter than the actual temperature. When maintained properly, you can run your cooling equipment less because dehumidified air feels cooler.

### WHAT THE AIR FEELS LIKE

HOW HOT THE HEAT-HUMIDITY COMBINATION MAKES IT FEEL.  
EXAMPLE: AIR AT 90°F WITH 50% RH FEELS LIKE 96°F TO THE HUMAN BODY!

		RELATIVE HUMIDITY (PERCENTAGE)																						
		0	5	10	15	20	25	30	35	40	45	50	55	60	65	70	75	80	85	90			95	100
AIR TEMPERATURE (DEGREES FAHRENHEIT)	100	91	93	95	97	99	101	104	107	110	115	120	126	132	138	144								<div style="display: flex; flex-direction: column; align-items: center;"> <div style="width: 15px; height: 15px; background-color: red; margin-bottom: 5px;"></div> EXTREME DANGER                     <div style="width: 15px; height: 15px; background-color: orange; margin-bottom: 5px;"></div> DANGER                     <div style="width: 15px; height: 15px; background-color: lightorange; margin-bottom: 5px;"></div> EXTREME CAUTION                     <div style="width: 15px; height: 15px; background-color: peachpuff; margin-bottom: 5px;"></div> CAUTION                 </div>
	95	87	88	90	91	93	94	96	98	101	104	107	110	114	118	124	130	136						
	90	83	84	85	86	87	88	90	91	93	95	96	98	100	102	106	109	113	117	122				
	85	78	79	80	81	82	83	84	85	86	87	88	89	90	91	93	95	97	99	102	105	108		
	80	73	74	75	76	77	77	78	79	79	80	81	81	82	83	85	86	86	87	88	89	91		
	75	69	69	70	71	72	72	73	73	74	74	75	75	76	76	77	77	78	78	79	79	80		
70	64	64	65	65	66	66	67	67	68	68	69	69	70	70	70	71	71	71	71	71	71	72		

SOURCE: TEMPERATURE - HUMIDITY INDEX WAS DERIVED BY R.G. STEADMAN, JOURNAL OF APPLIED METEOROLOGY, JULY 1979. M27328

Ideal humidity is defined by industry experts\* as being between 40-60% on an average annual basis. When indoor humidity exceeds 60%, the home is more susceptible to mold and mildew growth. TrueDRY DR65 safeguards against excessive humidity in the home year-round.

\*American Society of Heating, Refrigerating and Air Conditioning Engineers (ASHRAE).

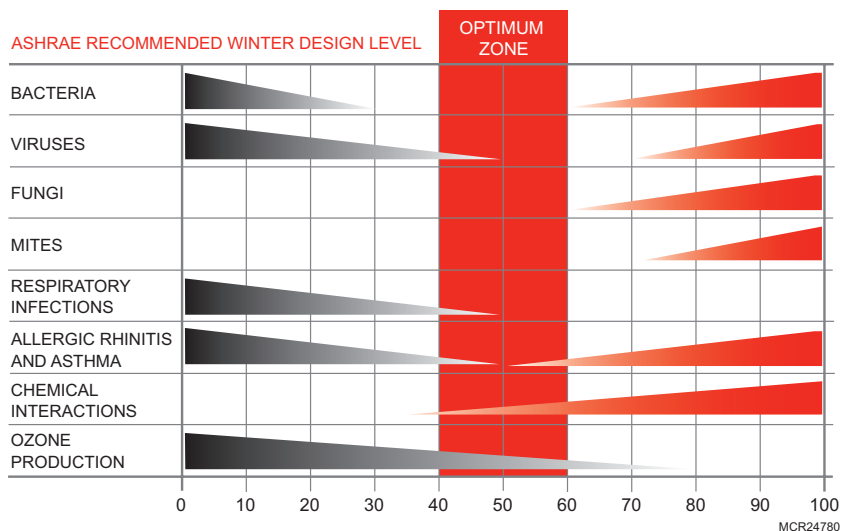

# Setting the Controls

**BUILT-IN HUMIDITY CONTROL:** An intuitive ‘set and forget’ humidistat is built into the TrueDRY DR65 to set the humidity level right on the device. Optional external control wiring is also available. If an external dehumidistat is used, the on-board dehumidification control must be set to the Off position.



## Control Options

The TrueDRY™ DR65 may be used with one of the following external controls:



### Prestige® IAQ 2.0 Comfort System

- Controls both heating/cooling and dehumidification.
- Shows actual and desired humidity on an intuitive digital display.
- Wireless sensor for displaying outdoor temperature and humidity.
- Maintenance and service reminders.
- High definition color display.



### VisionPRO IAQ Total Comfort System (YTH9421C1010)

- Controls both heating/cooling and dehumidification.
- Sensor included for displaying outdoor temperature.
- Intuitive user interface for easy 7-day temperature programming.
- Easy-to-read backlit digital display.
- Maintenance and service reminders.
- Controls other indoor air quality equipment.



### TrueIAQ Digital Control (DG115EZIAQ)

- Automatic adjustments maintain ideal humidity.
- Sensor for displaying outdoor temperature and humidity.
- Shows actual and desired humidity settings.
- Advanced ventilation programming includes economizing and extreme condition shutdown.
- Maintenance and service reminders.
- Controls other indoor air quality equipment.



### Manual Dehumidistat (H8908DSPST) and Automatic Ventilation Controls (W8150A1001)

- Manual humidity control with intuitive comfort settings.
- Integrated humidity chart for accurate control in changing outdoor conditions.
- Automatic W8150 ventilation control to ASHRAE standard, or for continuous operation.

# Specifications

Install TrueDRY DR65 according to National Electric Codes.

Dry-Bulb Temp	Intake Humidity	Capacity (Pints/Day)
80°F (26.7°C)	60% RH	65
70°F (21.1°C)	60% RH	42
60°F (15.6°C)	60% RH	21

Home Size (square ft)	Dehumidifier Capacity Required to Maintain Desired Indoor RH*		
	60% RH Indoor (pints/day)	50% RH Indoor (pints/day)	40% RH Indoor (pints/day)
2080	49–54	55–58	71–78
2600	61–68	65–72	90–97
3120	75–82	79–86	95–110

\* Based on extreme climates where outdoor humidity is 70-90% RH. For less extreme climates, larger homes can be adequately served with less capacity. Actual requirements may vary.

## Dimensions in inches and (mm):

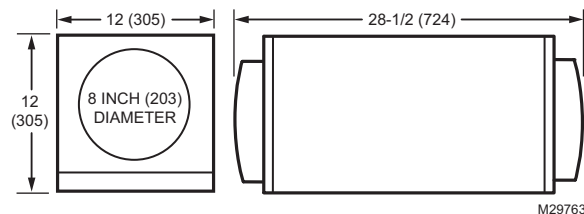

## Airflow versus external static pressure (0–1 in. water pressure) with collars attached

0 in.	160 CFM
0.2 in.	140 CFM
0.4 in.	120 CFM
0.6 in.	100 CFM

**Product weight:** 55 lb (25 kg)

**Shipping weight:** 65 lb (30 kg)

**Shipping dimensions:** 16 in. H x 15 in. W x 31 in. L

**Media Filter:** MERV 11, 9 in. H x 11 in. W x 1 in. D

**Drain connection:** 3/4-in. threaded female NPT connection.

**Duct connections:** 8-in. round inlet and outlet. ABS plastic, compatible for connection to rigid or flexible ducting with sheet metal screws and/or tape.

**Cabinet:** 18 gauge galvanized steel powder-coat painted.

**Insulation:** R value 1

**Compressor:** Rotary-style, 5.8 KBTU

**Refrigerant:** R-410A, 15 oz.

**Operating Temp Range (outside cabinet):** 34°F to 135°F (1.1°C to 57.2°C)

**Operating Humidity Range:** 0-99% RH

## Input ratings

- Electrical input voltage: 120 VAC, 60 Hz nominal
- Input current: 5.2 A

## Output ratings

- **Power transformer to R/C terminals:** 24 VAC, 0.85 A
- **Energy Performance:** 2.22 liters (4.7 pints) per kilowatt hour (KWH)

## Standards and approval body requirements

ETL Tested per standard UL 474 ducted dehumidifier.

ENERGY STAR rated.

# Install to Fit Your Application

Flex duct is recommended in connecting to the TrueDRY DR65 collars to reduce vibration noise.



**Duct Sizing:** Use minimum 8-in. diameter round for duct lengths up to 25 ft. Minimum 10-in. required for lengths longer than 25 ft. Duct branches from the main inlet/exhaust should be minimum 8-in. round for 2-3 branches, and 8-in. round or larger for 4 branches or more.

**Isolated Areas:** Effective dehumidification may require ducting to isolated or stagnant air flow areas.

## Electrical requirements:

115 VAC outlet. Ground fault interrupter (GFI) recommended.

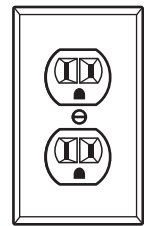

M24745



## Dedicated Return to Main Supply

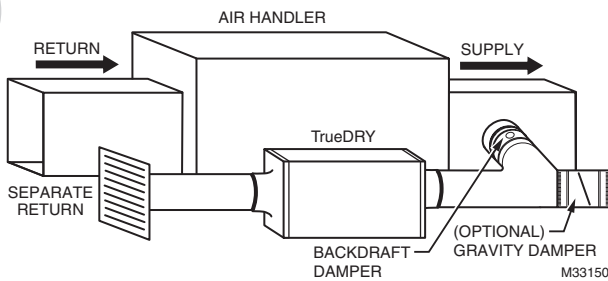

Ideal when...

- Access to a dedicated central return for TrueDRY DR65 is available.
- Combined with A/C operation; requires backdraft damper on the exhaust port to minimize backdraft when TrueDRY DR65 is not on but A/C is.
- Providing dry air to a specific area with an optional 20% open gravity damper on TrueDRY DR65 supply.



## Main Return to Main Supply

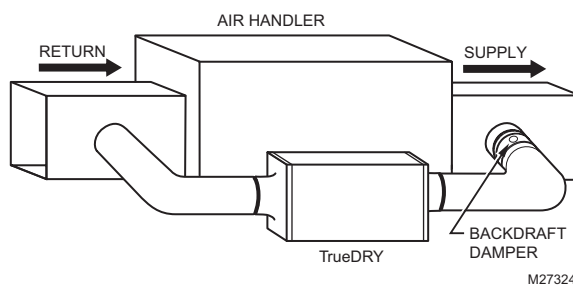

Ideal when...

- Running TrueDRY DR65 when not running A/C. Requires damper on the exhaust port to minimize backdraft when TrueDRY DR65 is not on but A/C is.
- Access to a dedicated central return for TrueDRY DR65 is not available.

## Install to Fit Your Application (continued)

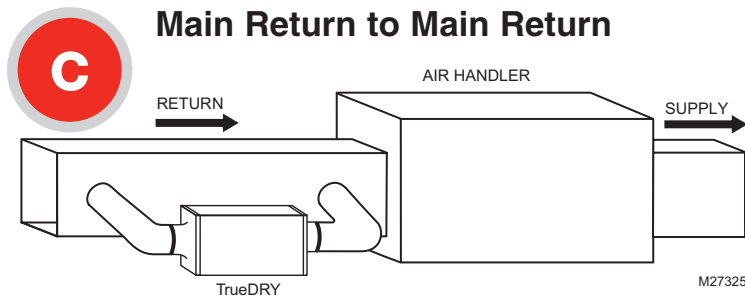

Ideal when...

- Running TrueDRY DR65 with A/C operation.
- Minimizing discharge air temperature (DAT) increase is preferred.
- Access to a dedicated central return for TrueDRY DR65 is not available.

Note: Running TrueDRY DR65 after A/C shutoff may cause excess water on A/C evaporator coil to rehumidify air when not running A/C.

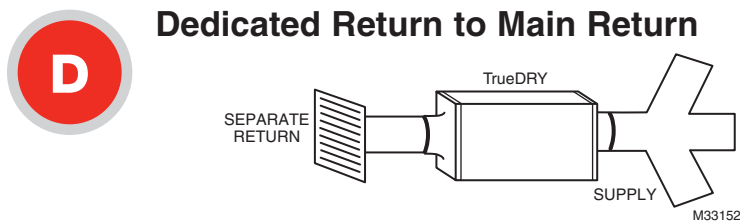

Ideal when...

- TrueDRY DR65 will not be ducted to a forced air HVAC system.

## Plumbing



Attach 3/4-in. male NPT drain nozzle.

Connect 1/2-in. drain tube to male connection drain outlet.

Secure drain tube to connector with hose clamp.

Run drain hose continuously downhill to an approved drain or condensate pump.



# Terminal Description



**CAUTION: Low voltage hazard.**  
**Can cause equipment damage.**  
**Disconnect HVAC equipment before beginning installation.**

Two wiring terminal blocks are located on the exhaust end of the TrueDRY unit.



**\* NOTE:** The outer screws on each terminal block secure the block to the chassis. They are not used for wiring.

The six terminals for the left hand terminal block are:  
**FLOAT (2):** External low-voltage water sensor or float switch

- DHUM:** Compressor and fan operation for dehumidification
- R:** DR65 24V output
- FAN:** Fan activation only for ventilation
- C:** DR65 24V output

External 24V devices can be powered from R and C terminals (20VA max.)

The right hand terminal block in the above figure is used only for interlocking a TrueDry DR65 with an equipment fan. The three terminals are:

- Gt:** Fan operation from thermostat
- Rf:** 24V from equipment fan
- Gf:** Fan operation from equipment fan

## Wiring

**Wire the TrueDRY DR65 according to the diagram that applies to your desired operation.**

Follow this diagram for ducted operation with the onboard dehumidistat.

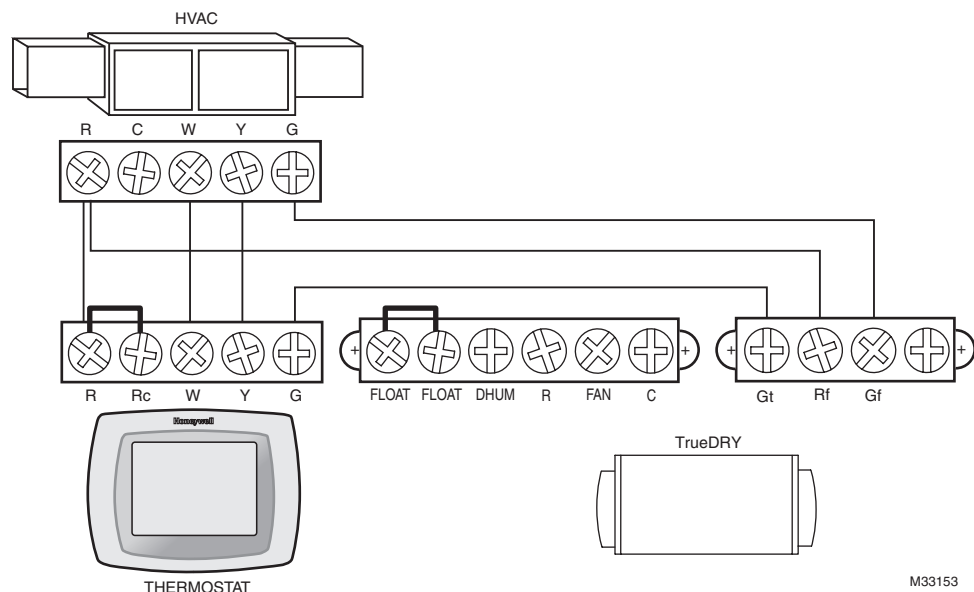

M33153

# Wiring (continued)

Follow this diagram if using the Prestige™ thermostat.

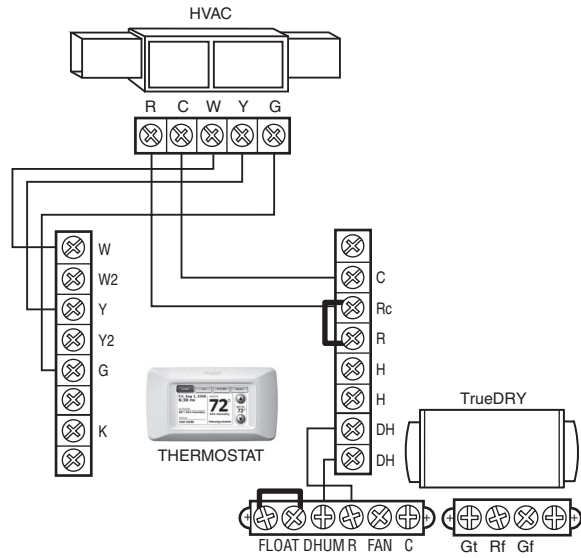

NOTE: THERMOSTAT MUST BE CONFIGURED TO DRIVE FURNACE FAN DURING DEHUMIDIFICATION CALL. M33154

Follow this diagram if using an external manual dehumidistat.

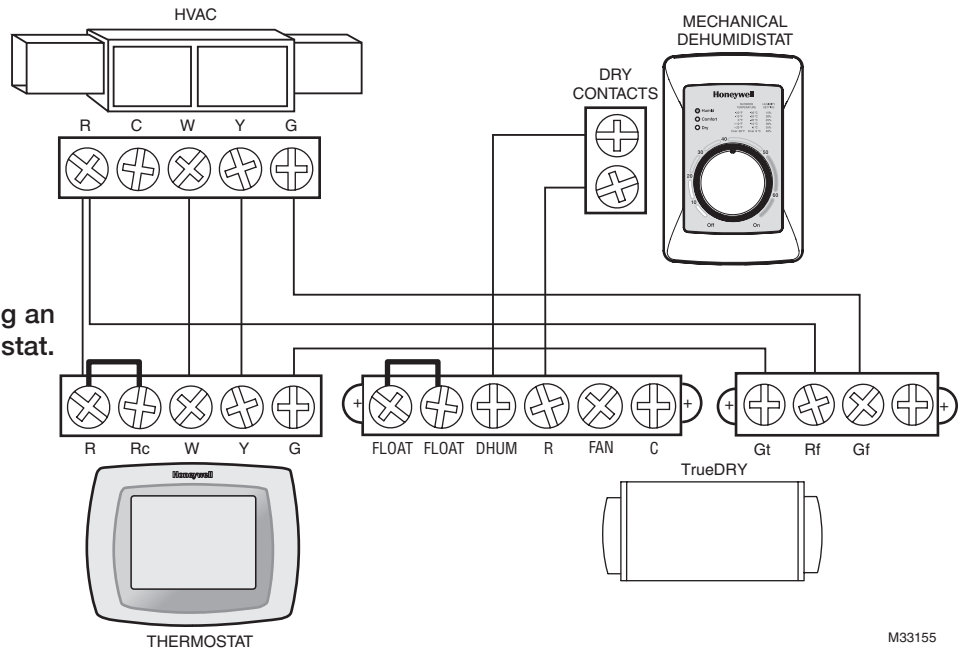

M33155

# Wiring (continued)

Follow this diagram for ducted operation with external ventilation control.

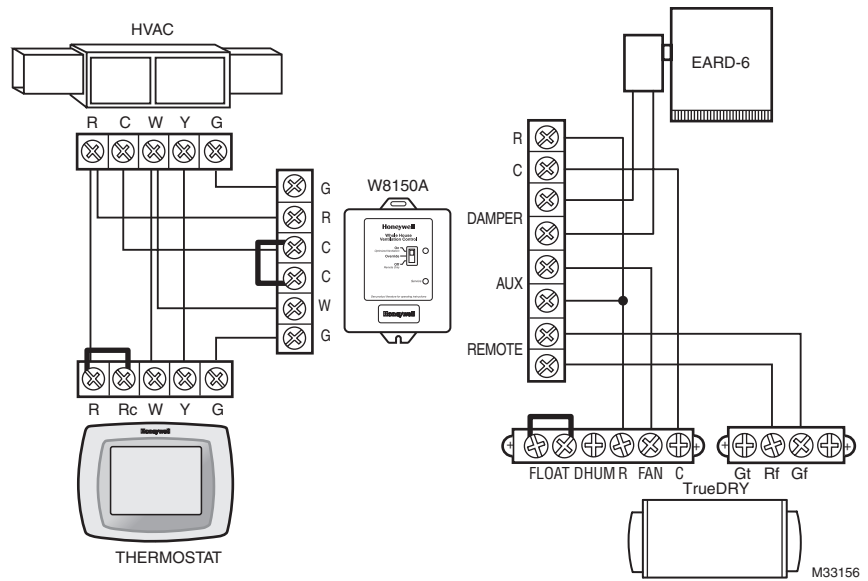

Follow this diagram if using TrueDRY DR65 with a powered dehumidistat such as TrueIAQ (DG115EZIAQ).

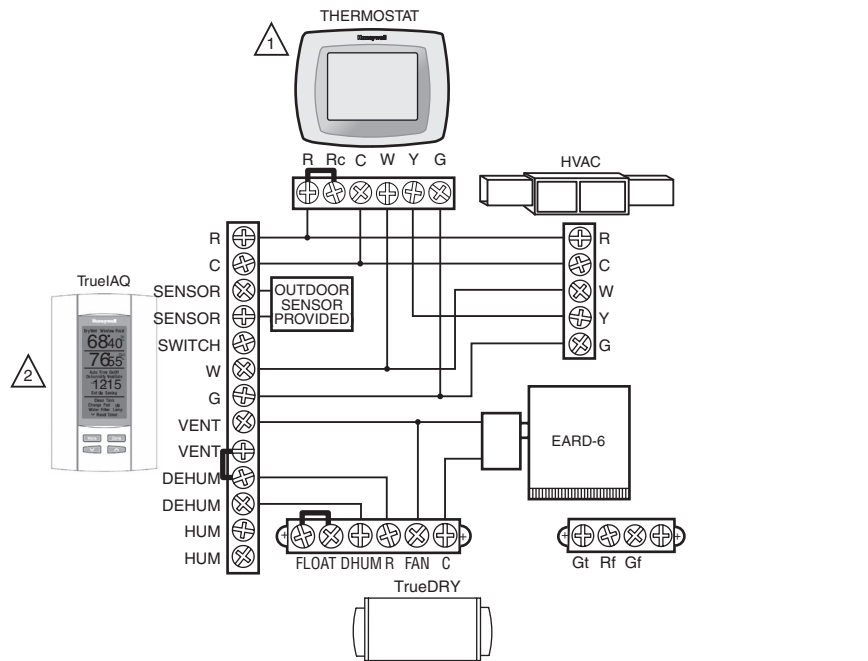

1 IF A THERMOSTAT OTHER THAN A TH5110, TH5220, TH5320, TH6110, TH6220, TH6320, TH8110, TH8320, OR TH8321 IS USED, A RELAY MAY BE REQUIRED TO ISOLATE THE G WIRE.

2 PROGRAM ISU SETTING 60 TO 0 TO FORCE SYSTEM FAN ON WITH DEHUMIDIFICATION CALL.

M33157

## Wiring (continued)

Follow this diagram if using TrueDRY DR65 with a VisionPro IAQ.

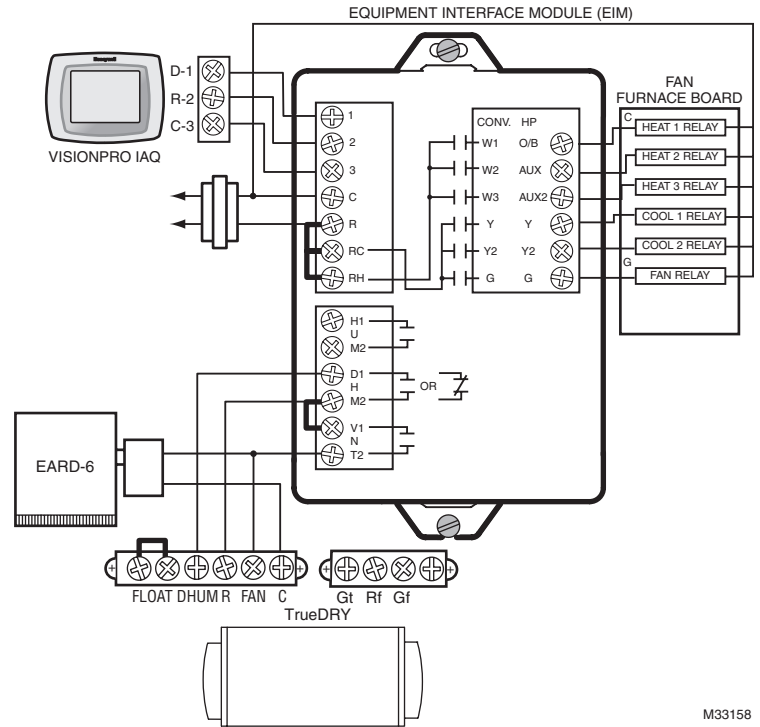

M33158

## Checkout

Apply power to TrueDRY DR65. Turn the humidity control to a low RH% level to initiate a dehumidification call. Confirm that the TrueDRY DR65 compressor and fan turn on. The furnace blower will also turn on to circulate air. This will take up to two minutes. Be sure to turn the control to the desired RH% or to Off when checkout is complete. Turning the humidity control to Off will turn TrueDRY DR65 off.

# Cleaning

On an annual basis, maintenance is required to ensure TrueDRY runs at peak efficiency.

**1**

Unplug TrueDRY DR65 before beginning service. Press down on the quick-release button and lift the duct collar.



**2**

Remove duct collar to access filter.



**3**

Remove filter (50049537-005) and replace with new filter.



**4**

Check the drain connection and drain line to ensure it is clear of debris and sludge. Ensure all hose connections are secure once maintenance of the drain lines is complete.



**5**

When service is complete, initiate a call for dehumidification and check that the compressor and fan activate. If using the VisionPRO IAQ or TrueIAQ controls, reset maintenance reminders.

# Horizontal to Vertical Conversion

- 1** Remove the six screws attached to the wiring side of the duct collar.



- 2** Remove the duct collar.



- 3** Rotate the collar to the position shown in the figure and place it back on the cabinet.



- 4** Reattach the duct collar using the six screws.



# Technical Description

TrueDRY DR65 uses a refrigeration system similar to an air conditioner to remove heat and moisture from incoming air and add heat to the air that is discharged. Hot, high-pressure refrigerant gas is routed from the compressor to the condenser coil. The refrigerant is cooled and condensed by giving up its heat to the air that is about to be discharged from the unit. The refrigerant liquid then passes through a filter drier and capillary tubing which causes the refrigerant pressure and temperature to drop. It next enters the evaporator coil where it absorbs heat from the incoming air and evaporates. The evaporator operates in a flooded condition, which means that all the evaporator tubes contain liquid refrigerant during normal operation. A flooded evaporator should maintain nearly constant pressure and temperature across the entire coil, from inlet to outlet.

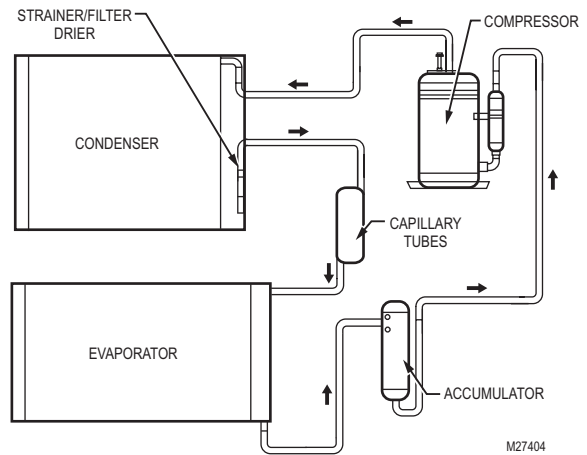

# Troubleshooting

 **CAUTION:** Servicing the TrueDRY DR65 with its high pressure refrigerant system and high voltage circuitry presents a health hazard which could result in death, serious bodily injury, and/or property damage. Service should only be performed by a qualified service technician.

Problem	Recommended Troubleshooting Steps
No dehumidification. Neither fan nor compressor run and the ventilation timer is OFF.	<ol style="list-style-type: none"> <li>1. Unit unplugged or no power to outlet.</li> <li>2. Humidity control set too high or defective.</li> <li>3. Loose connection in internal or control wiring.</li> <li>4. Defective Compressor relay.</li> <li>5. Defective control transformer.</li> <li>6. Optional Condensate Pump Safety Switch open.</li> </ol>
No dehumidification. Compressor does not run but fan runs when there is a call for dehumidification and the ventilation control is OFF.	<ol style="list-style-type: none"> <li>1. Defective compressor run capacitor.</li> <li>2. Bad connection in compressor circuit.</li> <li>3. Defective compressor overload.</li> <li>4. Defective compressor.</li> <li>5. Defrost thermostat open.</li> <li>6. Optional Condensate Pump Safety Switch open.</li> </ol>
Fan runs when there is a call for dehumidification and the ventilation control is OFF, but the compressor cycles on and off too frequently.	<ol style="list-style-type: none"> <li>1. Low ambient temperature and/or humidity causing unit to cycle through defrost mode.</li> <li>2. Defective compressor overload.</li> <li>3. Defective compressor.</li> <li>4. Defrost thermostat defective.</li> <li>5. Dirty air filter(s) or airflow restricted.</li> <li>6. Low refrigerant charge, causing defrost control to cycle.</li> <li>7. Bad connection in compressor circuit. Fan does not run with fan switch in either position.</li> </ol>

## Troubleshooting (continued)

Problem	Recommended Troubleshooting Steps
Fan does not run with ventilation activated. Compressor runs briefly but cycles on & off with humidity control turned to ON.	<ol style="list-style-type: none"> <li>1. Loose connection in fan circuit.</li> <li>2. Obstruction prevents fan rotation.</li> <li>3. Defective fan.</li> <li>4. Defective fan relay.</li> <li>5. Defective fan capacitor.</li> </ol>
Evaporator coil frosted continuously, low de-humidifying capacity.	<ol style="list-style-type: none"> <li>1. Defrost thermostat loose or defective.</li> <li>2. Low refrigerant charge.</li> <li>3. Dirty air filter(s) or airflow restricted.</li> </ol>
Unit not providing ventilation.	<ol style="list-style-type: none"> <li>1. Check control wire connections (check connections at fresh air damper also).</li> <li>2. Defective fresh air damper.</li> <li>3. Dirty air intake. Clean outside intake hood.</li> </ol>
Unit removes some water, but not as much as expected.	<ol style="list-style-type: none"> <li>1. Air temperature and/or humidity have dropped.</li> <li>2. Humidity meter and or thermometer used are out of calibration.</li> <li>3. Unit has entered defrost cycle.</li> <li>4. Dirty air filter.</li> <li>5. Defective defrost thermostat.</li> <li>6. Low refrigerant charge.</li> <li>7. Air leak such as loose cover or ducting leaks.</li> <li>8. Defective compressor.</li> <li>9. Restrictive ducting.</li> <li>10. Optional Condensate Pump Safety Switch open.</li> </ol>
Unit Test to determine problem:	<ol style="list-style-type: none"> <li>1. Detach field control wiring connections from main unit.</li> <li>2. Connect the R and FAN contacts from the main unit together; only the impeller fan should run. Disconnect the wires.</li> <li>3. Connect the R and DHUM contacts from the main unit together; the compressor and impeller fan should run.</li> <li>4. If these tests work, the main unit is working properly. You should check the control panel and field control wiring for problems next.</li> <li>5. Remove the control panel from the mounting box and detach it from the field installed control wiring. Connect the blue, yellow, and green wires from the control panel directly to the corresponding colored pigtails on the main unit. Leave the violet, white, and red wires disconnected!</li> <li>6. Turn on the humidity control. The compressor and impeller fan should run.</li> <li>7. If these tests work, the problem is most likely in the field control wiring.</li> </ol>

## Refrigerant Charging

If the refrigerant charge is lost due to service or a leak, a new charge must be accurately weighed in. If any of the old charge is left in the system, it must be recovered before weighing in the new charge. Refer to the unit nameplate for the correct charge weight and refrigerant type.



# Parts List

Figure Reference	Base and Accessory Parts	Part Number
1	TrueDRY DR65	DR65A2000/U
2	Motorized Ventilation Damper	EARD6
3	8 in. Backdraft Damper (Discard Included Counterweight)	SPRD8
Figure Reference	Replacement Parts	Part Number
4	Compressor Relay, 24 VAC, 30 A	50049537-002
5	Compressor Run Capacitor	50049537-003
6	8" Duct Collar	50049537-004
7	Fan Assembly	50049537-006
8	Capacitor - Fan	50070204-001
9	Fan Relay, SPDT, 24 VAC, 15A	50035445-011
10	Transformer 120/24 VAC, 40 VA	50035445-013
11	Defrost Thermostat	50070204-002
12	Filter	50049537-005
13	Leveling Foot	50035445-019

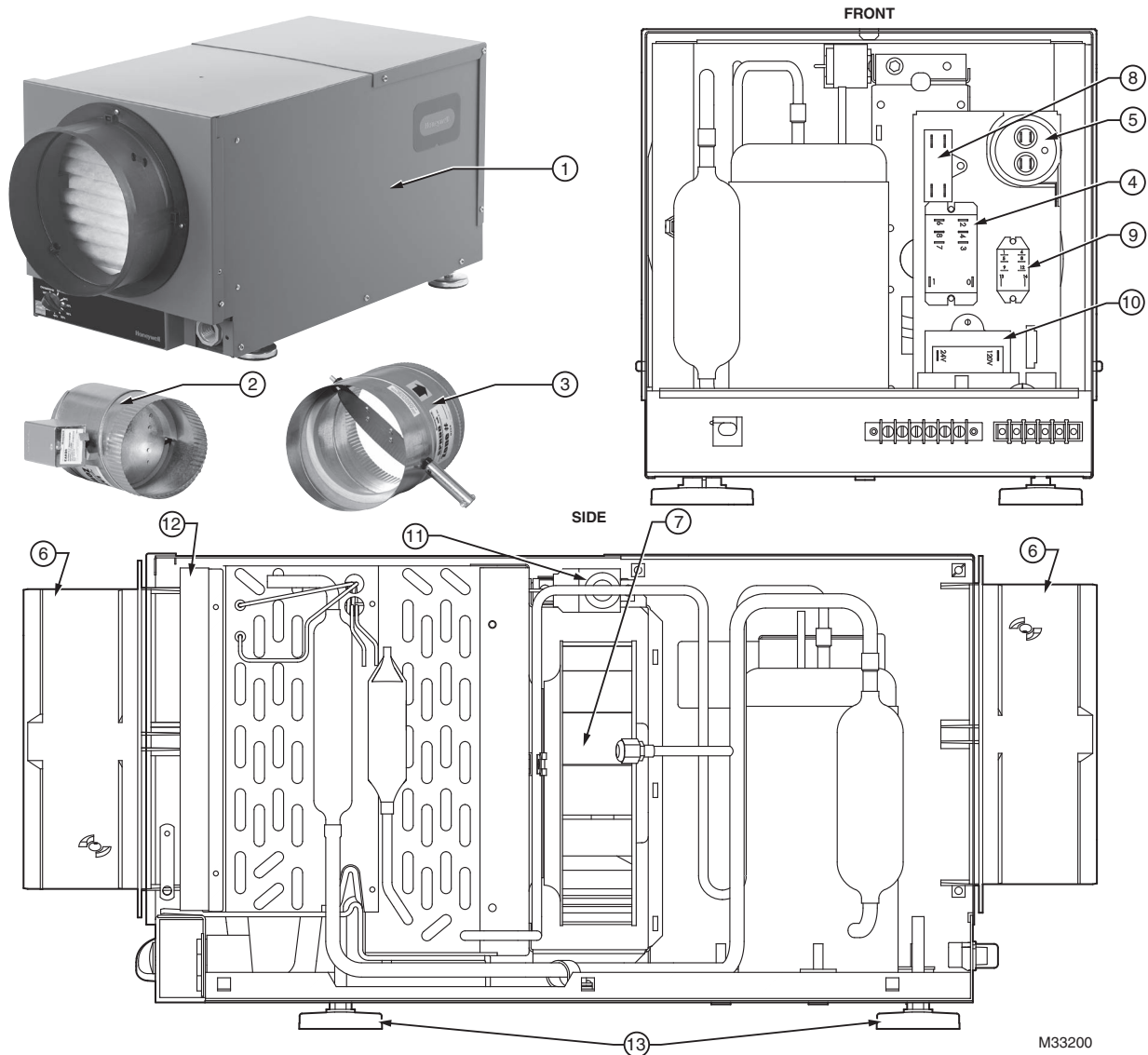

M33200

## 5-Year Limited Warranty

Honeywell warrants this product to be free from defects in the workmanship or materials, under normal use and service, for a period of five (5) years from the date of purchase by the consumer. If at any time during the warranty period the product is determined to be defective or malfunctions, Honeywell shall repair or replace it (at Honeywell's option).

If the product is defective,

- (i) return it, with a bill of sale or other dated proof of purchase, to the place from which you purchased it; or
- (ii) call Honeywell Customer Care at 1-800-468-1502. Customer Care will make the determination whether the product should be returned to the following address: Honeywell Return Goods, Dock 4 MN10-3860, 1885 Douglas Dr. N., Golden Valley, MN 55422, or whether a replacement product can be sent to you.

This warranty does not cover removal or reinstallation costs. This warranty shall not apply if it is shown by Honeywell that the defect or malfunction was caused by damage which occurred while the product was in the possession of a consumer.

Honeywell's sole responsibility shall be to repair or replace the product within the terms stated above. HONEYWELL SHALL NOT BE LIABLE FOR ANY LOSS OR DAMAGE OF ANY KIND, INCLUDING ANY INCIDENTAL OR CONSEQUENTIAL DAMAGES RESULTING, DIRECTLY OR INDIRECTLY, FROM ANY BREACH OF ANY WARRANTY, EXPRESS OR IMPLIED, OR ANY OTHER FAILURE OF THIS PRODUCT. Some states do not allow the exclusion or limitation of incidental or consequential damages, so this limitation may not apply to you.

THIS WARRANTY IS THE ONLY EXPRESS WARRANTY HONEYWELL MAKES ON THIS PRODUCT. THE DURATION OF ANY IMPLIED WARRANTIES, INCLUDING THE WARRANTIES OF MERCHANTABILITY AND FITNESS FOR A PARTICULAR PURPOSE, IS HEREBY LIMITED TO THE FIVE-YEAR DURATION OF THIS WARRANTY. Some states do not allow limitations on how long an implied warranty lasts, so the above limitation may not apply to you.

This warranty gives you specific legal rights, and you may have other rights which vary from state to state.

If you have any questions concerning this warranty, please write Honeywell Customer Relations, 1985 Douglas Dr, Golden Valley, MN 55422 or call 1-800-468-1502. In Canada, write Retail Products ON15-02H, Honeywell Limited/Honeywell Limitée, 35 Dynamic Drive, Toronto, Ontario M1V4Z9.

### Automation and Control Solutions

Honeywell International Inc.  
1985 Douglas Drive North  
Golden Valley, MN 55422  
<http://yourhome.honeywell.com>

The Honeywell logo is displayed in a bold, red, sans-serif font.

© U.S. Registered Trademark.  
© 2012 Honeywell International Inc.  
69-2089EFS—12 M.S. Rev. 01-12  
Printed in U.S.A.

## À PROPOS DU NOUVEAU DÉSHUMIDIFICATEUR

Avantages .....	18
Maintien d'une humidité idéale .....	18
Réglage des commandes .....	19
Options de régulateurs .....	19
Spécifications .....	20

## INSTALLATION

Installation en fonction de l'application .....	21
Raccordement .....	22
Description des bornes .....	23
Câblage .....	23
Vérification .....	26

## ENTRETIEN

Nettoyage .....	27
Conversion de la position horizontale à la position verticale .....	28
Description technique .....	29
Dépannage .....	29
Charge de fluide frigorigène .....	30
Liste des pièces .....	31
Garantie limitée de 5 ans .....	32

- Le modèle TrueDRY™ DR65 est destiné à être installé à l'intérieur dans un lieu protégé de la pluie et des inondations.
- Installer l'unité en assurant le dégagement nécessaire pour l'accès au panneau pour la maintenance et l'entretien.
- Éviter de diriger l'air d'évacuation vers les personnes ou sur l'eau des piscines.
- Si le produit est utilisé près d'une piscine ou d'un spa, veiller à garantir que l'unité ne peut pas tomber dans l'eau ou être éclaboussée, et qu'elle est raccordée à un disjoncteur de fuite à la terre.
- Pour garantir un fonctionnement silencieux, ne pas placer l'unit directement sur les supports de structure du bâtiment.
- Un bac de récupération doit être placé sous l'unité si elle est installée au-dessus d'une zone habitée ou d'une zone où une fuite d'eau pourrait causer des dommages.



**BESOIN D'AIDE?** Pour obtenir de l'aide sur ce produit, prière de visiter le site

<http://yourhome.honeywell.com> ou d'appeler le service d'assistance à la clientèle de Honeywell au 1-800-468-1502.

## Lire et conserver ces instructions.

# À propos du déshumidificateur TrueDRY™ DR65

Le TrueDRY DR65 de Honeywell permet de maintenir les niveaux d'humidité adéquats dans toute la maison grâce à sa haute performance et son efficacité.

## Avantages

- Retire jusqu'à 30,8 litres (65 chopines) d'eau par jour de l'air intérieur.
- La commande d'humidité intégrée ne nécessite aucun câblage supplémentaire à un régulateur externe. Il suffit de brancher et c'est parti! Choix d'options de régulateurs externes également disponible pour une régulation centrale.
- Certifié Energy Star.



## Maintien d'une humidité idéale

Les points de rosée et d'humidité relative (HR) affectent la manière dont le corps ressent la chaleur. Des niveaux d'humidité élevés causent une perception de chaleur accrue par rapport à la température réelle. S'il est correctement entretenu, l'équipement de refroidissement peut être activé moins souvent car l'air déshumidifié semble plus frais.

### NOTRE PERCEPTION DE LA TEMPÉRATURE DE L'AIR

NOTRE PERCEPTION DE LA CHALEUR COMBINÉE À L'HUMIDITÉ  
EXEMPLE : À 90 °F ET 50 % D'HUMIDITÉ RELATIVE, LA TEMPÉRATURE PERÇUE PAR NOTRE CORPS ATTEINT 96 °F!

		HUMIDITÉ RELATIVE (POURCENTAGE)																					
		0	5	10	15	20	25	30	35	40	45	50	55	60	65	70	75	80	85	90	95	100	
TEMPÉRATURE DE L'AIR (DEGRÉ FAHRENHEIT)	100	91	93	95	97	99	101	104	107	110	115	120	126	132	138	144							
	95	87	88	90	91	93	94	96	98	101	104	107	110	114	118	124	130	136					
	90	83	84	85	86	87	88	90	91	93	95	96	98	100	102	106	109	113	117	122			
	85	78	79	80	81	82	83	84	85	86	87	88	89	90	91	93	95	97	99	102	105	108	
	80	73	74	75	76	77	77	78	79	79	80	81	81	82	83	85	86	86	87	88	89	91	
	75	69	69	70	71	72	72	73	73	74	74	75	75	76	76	77	77	78	78	79	79	80	
	70	64	64	65	65	66	66	67	67	68	68	69	69	70	70	70	71	71	71	71	71	71	72

- DANGER EXTRÊME
- DANGER
- PRUDENCE EXTRÊME
- PRUDENCE

SOURCE : INDICE DE TEMPÉRATURE-HUMIDITÉ DÉRIVÉ PAR R.G. STEADMAN, JOURNAL OF APPLIED METEOROLOGY, JUILLET 1979. MF27328

L'humidité idéale est définie par les experts de l'industrie\* comme se situant entre 40 et 60 % sur une base annuelle moyenne. Lorsque l'humidité intérieure dépasse 60 %, l'habitation est plus susceptible à la moisissure. L'unité TrueDRY DR65 protège de l'humidité excessive tout au long de l'année.

\*Société américaine des ingénieurs en chauffage, refroidissement et climatisation (ASHRAE).

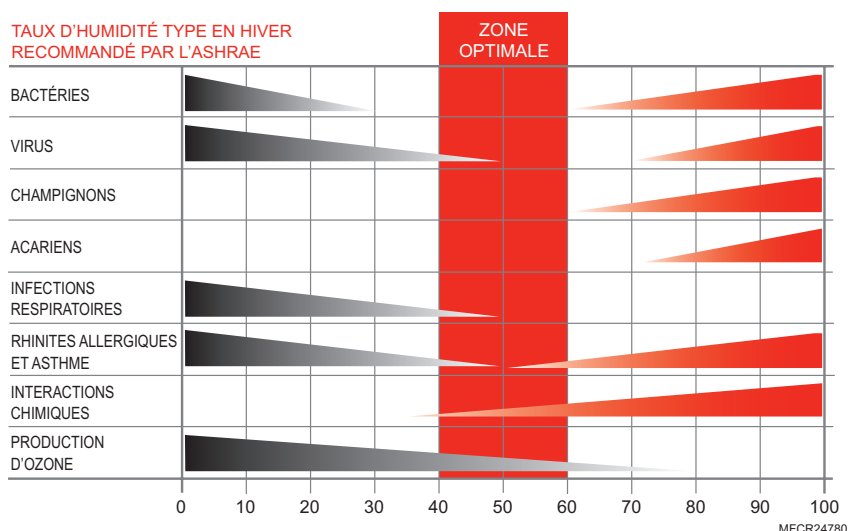

## Réglage des commandes

**COMMANDE D'HUMIDITÉ INTÉGRÉE :** Un humidistat intuitif à programmation sans souci est intégré dans l'unité TrueDRY DR65 pour régler le niveau d'humidité directement sur l'appareil. Un câble pour régulateur externe en option est également disponible. Si un déshumidistat externe est utilisé, la commande de déshumidification intégrée doit être réglée sur la position Arrêt.



## Options de régulateurs

Le TrueDRY™ DR65 peut être utilisé avec l'un des régulateurs externes suivants :



### Système de confort Prestige® IAQ 2.0

- Régule le chauffage/refroidissement ainsi que la déshumidification.
- Indique l'humidité réelle et désirée sur l'afficheur numérique intuitif.
- Capteur sans fil pour afficher la température et l'humidité extérieures.
- Rappel pour la maintenance et l'entretien.
- Afficheur couleur haute définition.



### Système confort total VisionPRO IAQ (YTH9421C1010)

- Régule le chauffage/refroidissement ainsi que la déshumidification.
- Capteur inclus pour l'affichage de la température extérieure.
- Interface utilisateur intuitive pour une programmation de la température sur 7 jours.
- Afficheur numérique rétroéclairé facile à lire.
- Rappel pour la maintenance et l'entretien.
- Régule l'autre équipement de qualité de l'air intérieur.



### Régulateur numérique TrueIAQ (DG115EZIAQ)

- Les réglages automatiques maintiennent une humidité idéale.
- Capteur pour afficher la température et l'humidité extérieures.
- Indique les réglages d'humidité réel et désiré.
- La programmation de ventilation avancée inclut un programme économique et l'arrêt en cas de condition extrême.
- Rappel pour la maintenance et l'entretien.
- Régule l'autre équipement de qualité de l'air intérieur.



### Déshumidistat manuel (H8908DSPST) et automatique Régulateurs de ventilation (W8150A1001)

- Régulateur d'humidité manuel avec réglages de confort intuitifs.
- Tableau d'humidité intégré pour une régulation précise même avec des conditions extérieures changeantes.
- Régulateur de ventilation W8150 automatique conforme aux normes ASHRAE ou pour fonctionnement en continu.

# Spécifications

Installer le TrueDRY DR65 conformément au code électrique local en vigueur.

Temp. de bulbe sec	Humidité de l'air d'admission	Capacité (chopines par jour)
26,7 °C (80 °F)	60 % d'HR	65
21,1 °C (70 °F)	60 % d'HR	42
15,6°C (60 °F)	60 % d'HR	21

Dimensions de l'habitation (pieds carrés)	Capacité requise du déshumidificateur pour maintenir l'HR intérieure désirée*		
	60 % d'HR intérieure (chopines/jour)	50 % d'HR intérieure (chopines/jour)	40 % d'HR intérieure (chopines/jour)
2080	49–54	55–58	71–78
2600	61–68	65–72	90–97
3120	75–82	79–86	95–110

\* Basée sur des climats extrêmes avec une humidité relative extérieure de 70-90 %. Pour les climats moins extrêmes, une capacité moindre peut servir des habitations plus grandes. Les exigences actuelles peuvent varier.

## Dimensions en pouces et (mm)

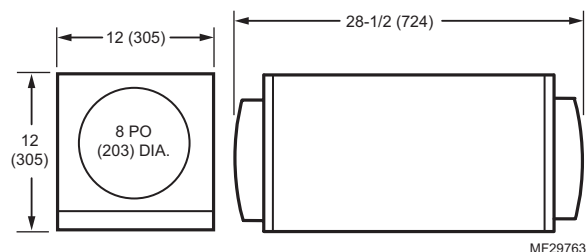

**Poids du produit :** 25 kg (55 lb)

**Poids d'expédition :** 30 kg (65 lb)

**Dimensions d'expédition :** 16 po (h) x 15 po (l) x 31 po (L)

**Filtre à fibres :** MERV 11,9 po (h) x 11 po (l) x 1 po (p)

**Raccord d'évacuation :** Raccord NPT femelle fileté de 3/4 po.

**Raccords de conduit :** Entrée et sortie rondes de 8 po. Plastique ABS compatible pour un raccordement à des conduits rigides ou flexibles avec vis à tôle et/ou ruban adhésif.

**Armoire :** Acier galvanisé calibre 18 à revêtement de peinture par pulvérisation.

**Isolation :** R valeur 1

**Compresseur :** rotatif, 5,8 KBtu

**Fluide frigorigène :** R-410A, 15 oz.

**Plage de température de fonctionnement (armoire externe):** 1,1 °C à 57,2 °C (34 °F à 135 °F)

**Plage d'humidité de fonctionnement :** 0-99% d'HR

## Rapport débit d'air-pression statique externe (pression d'eau 0-1 po) avec collets attachés

0 po	160 pi3/min
0,2 po	140 pi3/min
0,4 po	120 pi3/min
0,6 po	100 pi3/min

## Caractéristiques d'entrée

- Tension d'entrée électrique : 120 V c.a., 60 Hz nominaux
- Courant d'entrée : 5,2 A

## Caractéristiques de sortie

- **Transformateur de puissance aux bornes R/C :** 24 V c.a., 0,85 A
- **Performance énergétique :** 2,22 litres (4,7 chopines) par kilowattheure (KWH)

## Normes et exigences réglementaires

Testé ETL selon la norme UL 474 pour les déshumidificateurs à conduit.

Certifié ENERGY STAR.

# Installation en fonction de l'application

Le conduit flexible est recommandé pour la connexion aux collets TrueDRY DR65 pour réduire le bruit dû aux vibrations.



**Taille de conduit :** Utiliser un diamètre rond de 8 po de diamètre minimum pour des longueurs de conduit allant jusqu'à 7,6 m (25 pi). 25,4 cm (10 po) minimum sont requis pour des longueurs supérieures à 7,6 m (25 pi). Les conduits secondaires partant de l'arrivée principale/l'échappement principal doivent être de 20,3 cm (8 po) ronds minimum pour 2-3 canalisations secondaires, et de 20,3 cm (8 po) ronds ou plus pour 4 canalisations secondaires ou plus.

**Zones isolées :** Une déshumidification efficace peut nécessiter un acheminement de conduits vers une zone isolée ou à débit d'air stagnant.

## Exigences électriques :

sortie 115 V c.a. Disjoncteur de fuite à la terre recommandé.

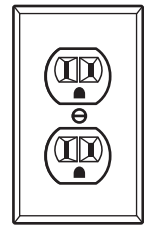

M24745

**A**

## Retour dédié vers alimentation principale

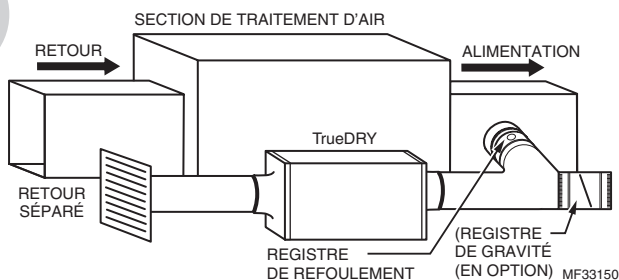

Idéal dans les cas suivants...

- Un accès à un retour central dédié pour le TrueDRY DR65 est disponible.
- Pour un fonctionnement avec la climatisation; nécessite un registre de refoulement sur l'orifice d'échappement pour réduire le refoulement lorsque le TrueDRY DR65 n'est pas en marche mais que la climatisation fonctionne.
- Pour fournir de l'air sec à une zone spécifique avec un registre de gravité en option ouvert à 20 % sur l'alimentation du TrueDRY DR65.

**B**

## Retour principal vers alimentation principale

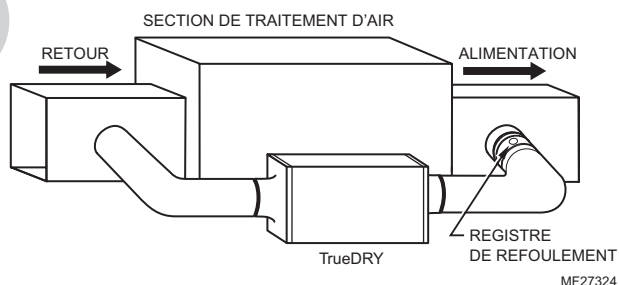

Idéal dans les cas suivants...

- Pour le fonctionnement du TrueDRY DR65 lorsque la climatisation n'est pas en marche. Nécessite un registre sur l'orifice d'échappement pour réduire le refoulement lorsque le TrueDRY DR65 n'est pas en marche mais que la climatisation fonctionne.
- Un accès à un retour central dédié pour le TrueDRY DR65 n'est pas disponible.

## Installation en fonction de l'application (suite)

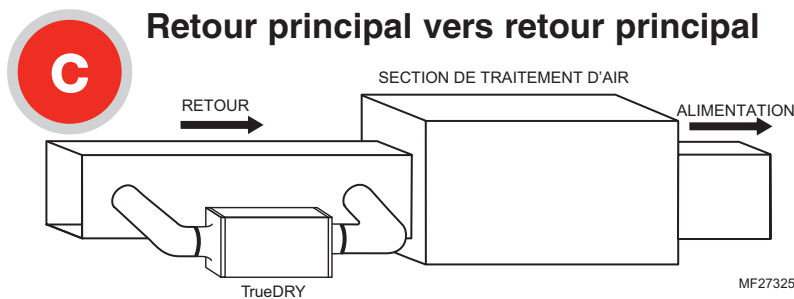

Idéal dans les cas suivants...

- Le TrueDRY DR65 fonctionne avec la climatisation.
- Il est préférable de réduire l'augmentation de la température de l'air de soufflage.
- Access to a dedicated central return for TrueDRY DR65 is not available.

Remarque : Le fonctionnement du TrueDRY DR65 après l'arrêt de la climatisation peut causer un excès d'eau sur le serpentin d'évaporation de la climatisation pour réhumidifier l'air lorsque la climatisation ne fonctionne pas.

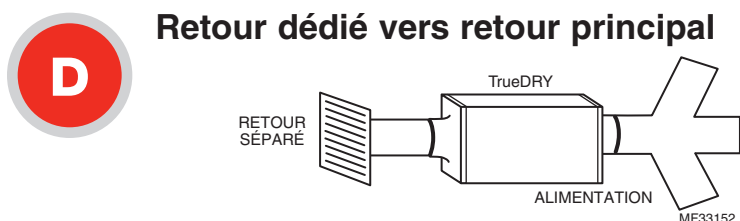

Idéal dans les cas suivants...

- Le TrueDRY DR65 ne sera pas relié en conduit à un système de climatisation à air pulsé.

## Raccordement



Attacher la buse de vidange  $\frac{3}{4}$  po NPT mâle.

Brancher un tube de vidange de 1/2 po à la sortie de vidange de connexion mâle.

Attacher un tube de vidange au connecteur avec un collier de serrage Run drain hose continuously downhill to an approved drain or condensate pump.

Acheminer la conduite de vidange en aval de façon continue vers une pompe de vidange ou de récupération des eaux condensées.



# Description des bornes



**MISE EN GARDE : Risque de basse tension.  
Peut endommager l'équipement.  
Débrancher l'équipement de CVCA avant de commencer l'installation.**

Deux blocs de connexion sont situés au niveau de l'échappement de l'unité TrueDRY.

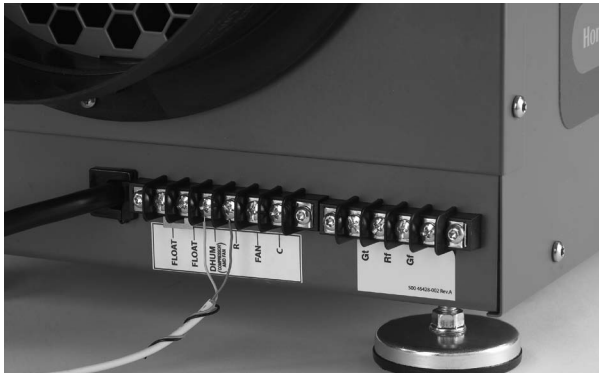

**\* REMARQUE :** Les vis externes sur chaque bloc de connexion fixent le bloc au châssis. Elles ne sont pas destinées au câblage.

Les six bornes du bloc de connexion gauche sont :

- FLOAT (2): Capteur d'eau basse tension externe ou flotteur
- DHUM: Fonctionnement du compresseur et du ventilateur pour la déshumidification
- R: Sortie 24 V du DR65
- FAN: Activation du ventilateur uniquement pour la ventilation
- C: Sortie 24 V du DR65

Des appareils de 24 V externes peuvent être alimentés avec les bornes R et C (20 VA max.).

Le bloc de connexion droit dans la figure ci-dessus n'est utilisé que pour attacher le TrueDRY à un ventilateur d'équipement. Les trois bornes sont :

- Gt: Fonctionnement du ventilateur par le thermostat
- Rf: 24 V par le ventilateur d'équipement
- Gf: Fonctionnement du ventilateur par le ventilateur d'équipement

## Câblage

**Câbler le TrueDRY DR65 conformément au schéma s'appliquant au fonctionnement désiré.**

Respecter le schéma pour le fonctionnement avec conduit avec le déshumidistat intégré

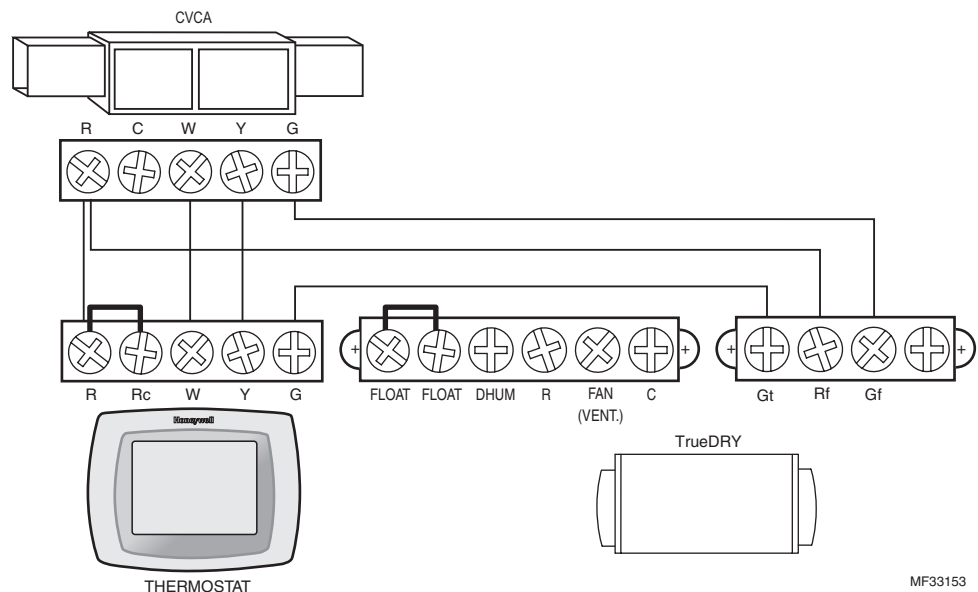

MF33153

## Câblage (suite)

Respecter ce schéma si un thermostat Prestige™ est utilisé.

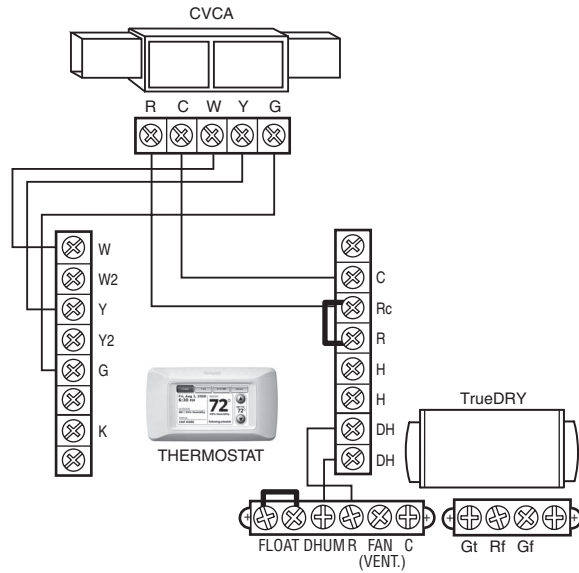

REMARQUE : LE THERMOSTAT DOIT ÊTRE CONFIGURÉ POUR ALIMENTER LE VENTILATEUR DE L'APPAREIL DE CHAUFFAGE LORS DE L'APPEL DE DÉSHUMIDIFICATION.

MF33154

Respecter ce schéma si un déshumidistat manuel externe est utilisé.

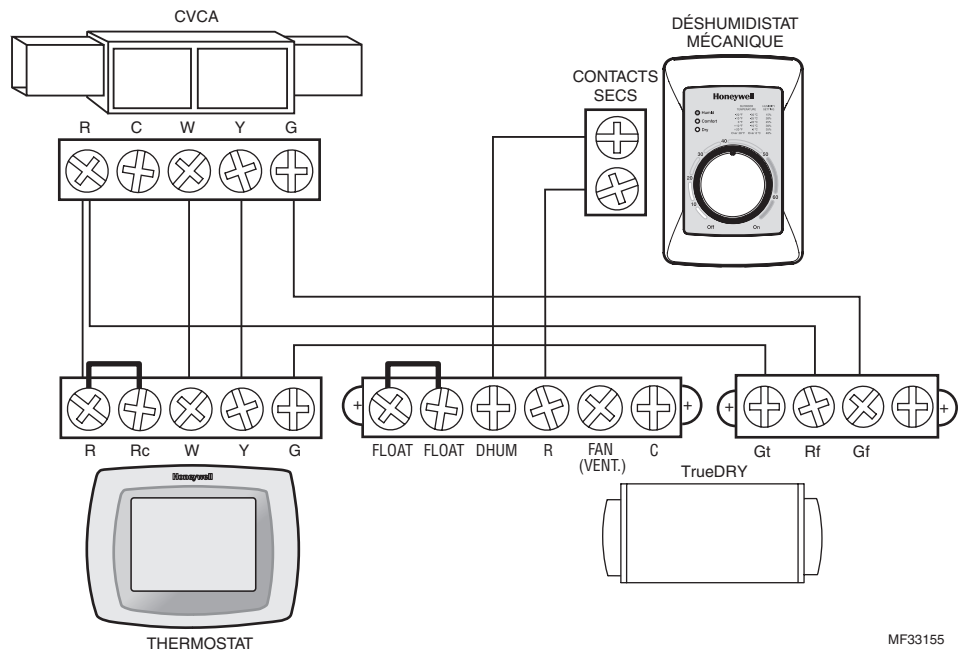

MF33155

# Câblage (suite)

Respecter le schéma pour le fonctionnement avec conduit avec régulateur de ventilation externe.

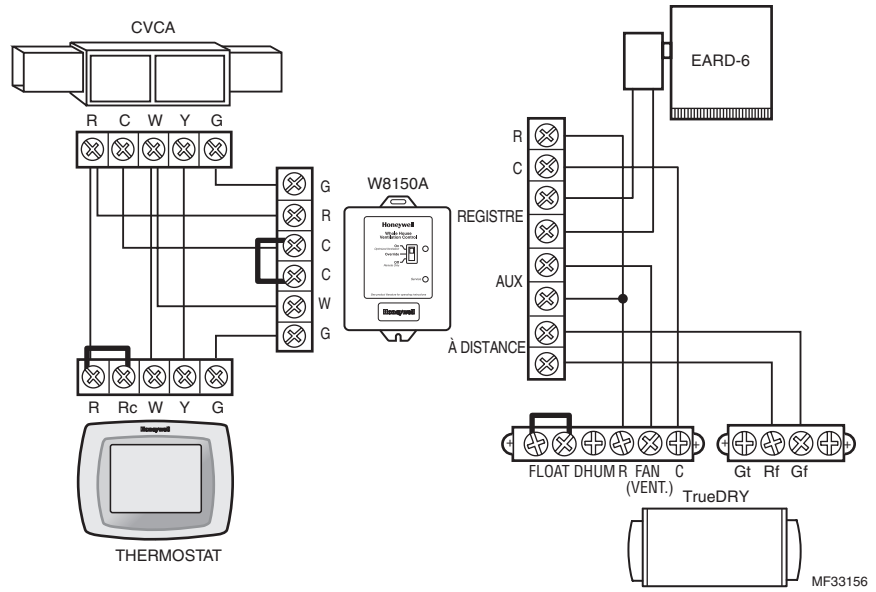

Respecter ce schéma si le TrueFRY DR65 est utilisé avec un déshumidistat électrique tel que le TrueIAQ (DG115EZIAQ).

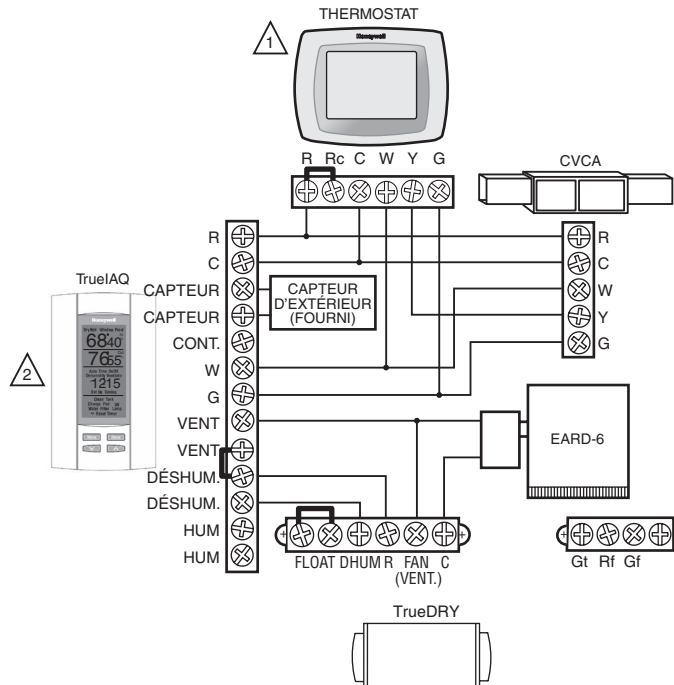

- 1 SI UN THERMOSTAT AUTRE QU'UN TH5110, TH5220, TH5320, TH6110, TH6220, TH6320, TH8110, TH8320 OU TH8321 EST UTILISÉ, UN RELAIS PEUT ÊTRE REQUIS POUR ISOLER LE FIL G.
- 2 LE RÉGLAGE ISU 60 À Ø FORCE LE VENTILATEUR DU SYSTÈME SANS APPEL DE DÉSHUMIDIFICATION.

MF33157

## Câblage (suite)

Respecter le schéma si le TrueDRY DR65 est utilisé avec un VisionPro IAQ.

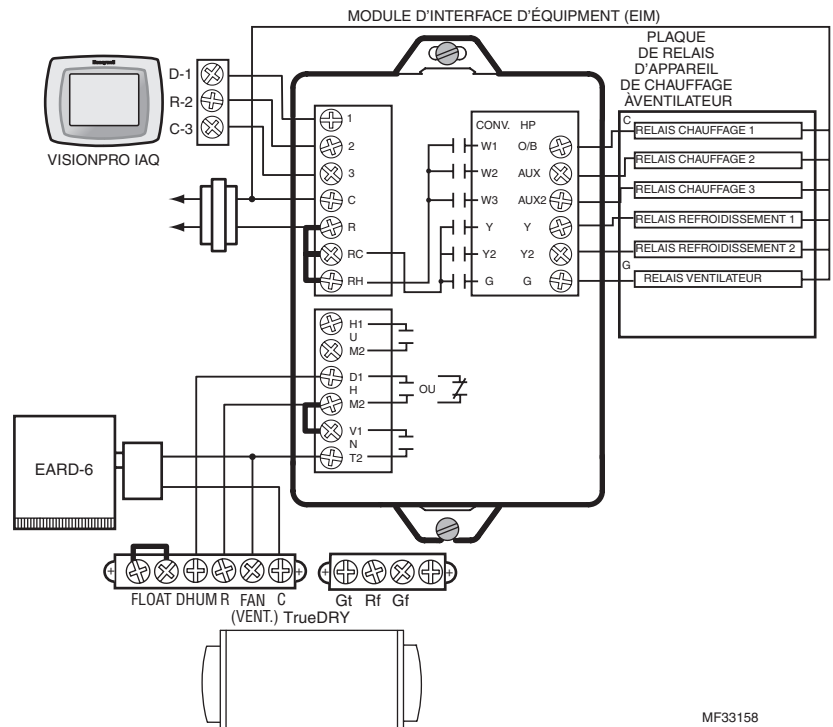

## Vérification

Mettre le TrueDRY DR65 sous tension. Mettre la commande d'humidité à un pourcentage d'HR faible pour lancer l'appel de déshumidification. Confirmer que le compresseur et le ventilateur du TrueDRY DR65 sont en marche. La soufflante de l'appareil de chauffage tourne aussi pour faire circuler l'air. Ceci prend environ deux minutes. Veiller à tourner la commande sur le pourcentage d'HR désiré ou sur Arrêt une fois la vérification effectuée. Le fait de mettre la commande d'humidité sur Arrêt désactive le TrueDRY DR65.

# Nettoyage

Chaque année, une maintenance est requise pour garantir que le TrueDRY fonctionne de façon optimale.

**1**

Débrancher le TrueDRY DR65 avant de commencer l'entretien. Appuyer sur le bouton de libération rapide et relever le collet de conduit.



**2**

Retirer le collet de conduit pour accéder au filtre.



**3**

Retirer le filtre et le remplacer par un neuf (50049537-005).



**4**

Vérifier le raccordement de la vidange et du tuyau de vidange pour s'assurer qu'il n'y a pas de débris et de saletés. S'assurer que tous les raccords de conduite sont bien serrés une fois l'entretien des lignes de vidange terminé.

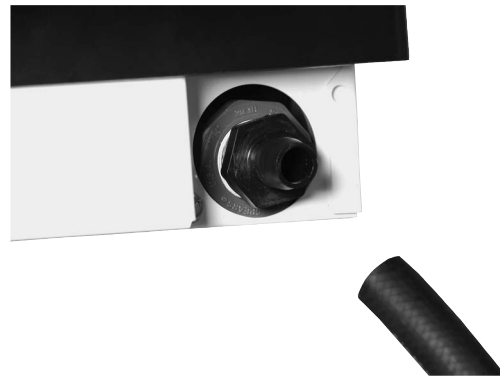

**5**

Une fois l'entretien terminé, lancer un appel de déshumidification et vérifier que le compresseur et le ventilateur se mettent en marche.

Si un régulateur VisionPRO IAQ ou TrueIAQ est utilisé, réinitialiser les rappels pour l'entretien.

## Conversion de la position horizontale à la position verticale

1

Retirer les six vis fixées du côté câblage du collet de conduit.



2

Retirer le collet de conduit.



3

Faire tourner le collet à la position illustrée dans la figure et le replacer sur l'armoire.



4

Attacher de nouveau le collet de conduit à l'aide des six vis.



## Description technique

Le TrueDRY DR65 utilise un système de réfrigération similaire à celui d'un climatiseur pour retirer la chaleur et l'humidité de l'air d'arrivée et ajouter de la chaleur à l'air soufflé. Le gaz frigorigène haute pression chaud est acheminé du compresseur vers le serpentin. Le fluide frigorigène est refroidi et condensé en dégageant sa chaleur dans l'air qui est prêt à être soufflé de l'unité. Le fluide frigorigène passe ensuite par un déshydratateur-filtre et un tube capillaire, ce qui provoque la chute de la température et de la pression du fluide frigorigène. Il pénètre ensuite dans le serpentin évaporateur où il absorbe la chaleur de l'air d'arrivée et s'évapore. L'évaporateur fonctionne en condition immergée (noyé), ce qui signifie que tous les tubes de l'évaporateur contiennent du fluide frigorigène lors du fonctionnement normal. Un évaporateur noyé doit maintenir une pression et une température quasiment constantes sur tout le serpentin, de l'entrée à la sortie.

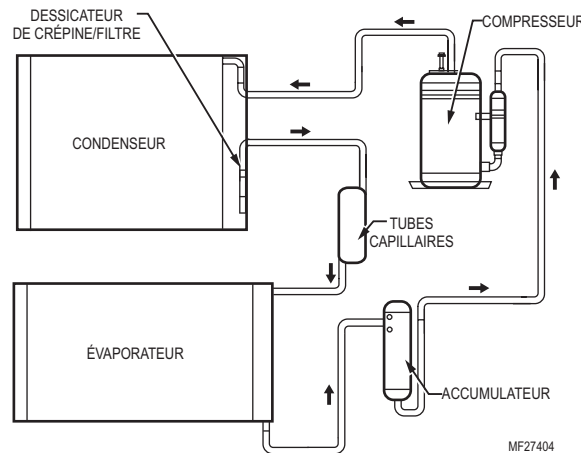

## Dépannage



**MISE EN GARDE :** L'entretien du TrueDRY DR65 avec son système frigorigène haute pression et son circuit haute tension présente des dangers pouvant entraîner des blessures graves ou mortelles et des dommages matériels. L'entretien doit être effectué que par un technicien d'entretien qualifié.

Problème	Étapes de dépannage recommandées
Pas de déshumidification. Le ventilateur ni le compresseur ne tournent et le minuteur de ventilation est sur Arrêt.	<ol style="list-style-type: none"> <li>1. Unité débranchée ou pas d'alimentation à l'arrivée.</li> <li>2. Commande d'humidité réglée trop haut ou défectueuse.</li> <li>3. Raccord desserré dans le câblage de la commande ou le câblage interne.</li> <li>4. Relais de compresseur défectueux.</li> <li>5. Transformateur de commande défectueux.</li> <li>6. Contacteur de sécurité de pompe de condensation en option ouvert.</li> </ol>
Pas de déshumidification. Le compresseur ne tourne pas mais le ventilateur tourne lorsqu'il y a un appel de déshumidification et la commande du ventilateur est sur Arrêt.	<ol style="list-style-type: none"> <li>1. Condensateur du compresseur défectueux.</li> <li>2. Mauvais raccord dans le circuit du compresseur.</li> <li>3. Surcharge du compresseur.</li> <li>4. Compresseur défectueux.</li> <li>5. Thermostat de dégivrage ouvert.</li> <li>6. Contacteur de sécurité de pompe de condensation en option ouvert.</li> </ol>
Le ventilateur tourne lorsqu'il y a un appel à la déshumidification et la commande de ventilation est sur Arrêt, mais le compresseur s'arrête et se met en marche trop fréquemment.	<ol style="list-style-type: none"> <li>1. Température et/ou humidité ambiantes faibles, mettant l'unité en mode de dégivrage.</li> <li>2. Surcharge du compresseur.</li> <li>3. Compresseur défectueux.</li> <li>4. Thermostat de dégivrage défectueux.</li> <li>5. Filtre(s) à air sale(s) ou débit d'air obstrué.</li> <li>6. Faible charge de fluide frigorigène, causant l'activation de la commande de dégivrage.</li> <li>7. Mauvais raccord dans le circuit du compresseur. Le ventilateur ne fonctionne pas avec la commande du ventilateur dans n'importe quelle position.</li> </ol>

## Dépannage (suite)

Problème	Étapes de dépannage recommandées
Le ventilateur ne tourne pas avec la ventilation activée. Le compresseur tourne brièvement mais passe sur Marche et Arrêt avec la commande d'humidité sur Marche.	<ol style="list-style-type: none"> <li>1. Raccord desserré dans le circuit du ventilateur.</li> <li>2. Une obstruction empêche le ventilateur de tourner.</li> <li>3. Ventilateur défectueux.</li> <li>4. Relais de ventilateur défectueux.</li> <li>5. Condensateur de ventilateur défectueux.</li> </ol>
Le serpentín évaporateur gèle en continu, faible capacité de déshumidification.	<ol style="list-style-type: none"> <li>1. Thermostat de dégivrage desserré ou défectueux.</li> <li>2. Faible charge de fluide frigorigène.</li> <li>3. Filtre(s) à air sale(s) ou débit d'air obstrué.</li> </ol>
L'unité ne fournit pas de ventilation.	<ol style="list-style-type: none"> <li>1. Vérifier les connexions des fils de commande (vérifier les connexions sur le registre d'air frais également).</li> <li>2. Registre d'air frais défectueux.</li> <li>3. Admission d'air défectueuse. Nettoyer le capot d'admission extérieur.</li> </ol>
Unit removes some water, but not as much as expected.	<ol style="list-style-type: none"> <li>1. Chute de la température et/ou de l'humidité de l'air.</li> <li>2. Hygromètre ou thermomètre utilisés mal étalonnés.</li> <li>3. L'unité est en mode de dégivrage.</li> <li>4. Filtre à air sale.</li> <li>5. Thermostat de dégivrage défectueux.</li> <li>6. Faible charge de fluide frigorigène.</li> <li>7. Fuite d'air, telle que couvercle desserré ou fuite au niveau des conduits.</li> <li>8. Compresseur défectueux.</li> <li>9. Conduit obstrué.</li> <li>10. Contacteur de sécurité de pompe de condensation en option ouvert.</li> </ol>
Test de l'unité pour déterminer le problème :	<ol style="list-style-type: none"> <li>1. Détacher les raccords de câblage de commande sur site de l'unité principale.</li> <li>2. Brancher les contacteurs R et FAN (ventilateur) de l'unité principale ensemble; seul le ventilateur de turbine doit tourner. Débrancher les fils.</li> <li>3. Brancher les contacteurs R et DHUM de l'unité principale ensemble; le ventilateur de compresseur et de turbine doit tourner.</li> <li>4. Si ces tests fonctionnent, l'unité principale fonctionne correctement. Vérifier ensuite le panneau de commande et le câblage de commande sur site.</li> <li>5. Retirer le panneau de commande de la boîte de montage et le détacher du câblage de commande installé sur site. Brancher les fils bleu, jaune et vert du panneau de commande directement sur les queues de cochon colorées correspondantes de l'unité principale. Ne pas brancher les fils violet, blanc et rouge!</li> <li>6. Mettre la commande d'humidité sur marche. Le ventilateur du compresseur et de la turbine doit tourner.</li> <li>7. Si ces tests fonctionnent, le problème se trouve probablement au niveau du câblage de commande sur site.</li> </ol>

### Charge de fluide frigorigène

Si la charge de fluide frigorigène est perdue en raison de l'entretien ou d'une fuite, une nouvelle charge doit être apportée avec précision. Si toute charge ancienne est laissée dans le système, elle doit être récupérée avant la mise en place de la nouvelle charge. Consulter la plaque signalétique de l'unité pour connaître le poids et le type de fluide frigorigène requis.



## Liste des pièces

Référence de la figure	Pièces de base et accessoires	Référence de pièce
1	TrueDRY DR65	DR65A2000/U
2	Registre de ventilation motorisé	EARD6
3	Registre de refoulement de 20,3 cm (8 po) (éliminer ainsi que le contrepois)	SPRD8
Référence de la figure	Pièces de rechange	Référence de pièce
4	Relais de compresseur, 24 V c.a., 30 A	50049537-002
5	Condensateur de marche du compresseur	50049537-003
6	Collet de conduite 20,3 cm (8 po)	50049537-004
7	Ventilateur	50049537-006
8	Condensateur - Ventilateur	50070204-001
9	Relais de ventilateur, unipolaire bidirectionnel, 24 V c.a., 15 A	50035445-011
10	Transformateur 120/24 V c.a., 40 VA	50035445-013
11	Thermostat de dégivrage	50070204-002
12	Filtre	50049537-005
13	Pied de mise à niveau	50035445-019

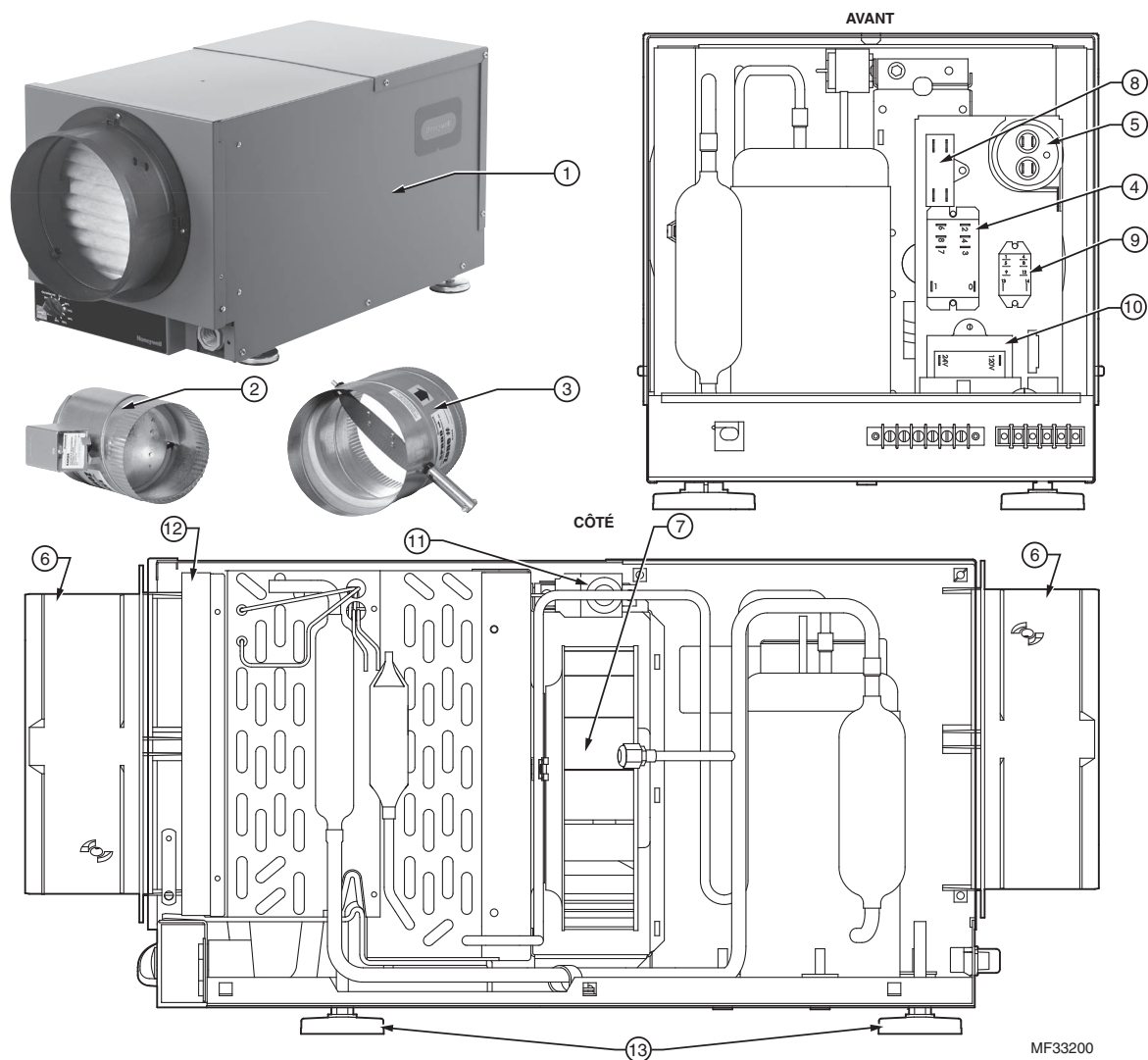

## Garantie limitée de 5 ans

Honeywell garantit ce produit contre tout vice de fabrication ou de matériau dans la mesure où il en est fait une utilisation et un entretien convenables, et ce, pour cinq (5) ans à partir de la date d'achat par le consommateur. En cas de défectuosité ou de mauvais fonctionnement pendant la période de garantie, Honeywell remplacera ou réparera le produit, à sa discrétion, dans un délai raisonnable.

Si le produit est défectueux,

le retourner, accompagné d'une preuve d'achat indiquant la date d'achat, au détaillant auprès de qui il a été acheté, ou s'adresser au service d'assistance à la clientèle de Honeywell en composant le 1-800-468-1502. Le service d'assistance à la clientèle déterminera si le produit doit être retourné à l'adresse suivante : Honeywell Return Goods, Dock 4 MN10-3860, 1885 Douglas Dr. N., Golden Valley, MN 55422, ou si un produit de remplacement peut vous être expédié.

La présente garantie ne couvre pas les frais de retrait ou de réinstallation. La présente garantie ne s'appliquera pas s'il est démontré par Honeywell que la défectuosité ou le mauvais fonctionnement sont dus à un endommagement du produit alors que le consommateur l'avait en sa possession.

La responsabilité exclusive de Honeywell se limite à réparer ou à remplacer le produit conformément aux modalités susmentionnées.

HONEYWELL N'EST EN AUCUN CAS RESPONSABLE DES PERTES OU DOMMAGES, Y COMPRIS LES DOMMAGES INDIRECTS OU ACCESSOIRES DÉCOULANT DIRECTEMENT OU INDIRECTEMENT D'UNE VIOLATION QUELCONQUE D'UNE GARANTIE, EXPRESSE OU TACITE, APPLICABLE AU PRÉSENT PRODUIT, OU TOUTE AUTRE DÉFECTUOSITÉ DU PRÉSENT PRODUIT. Certaines provinces ne permettent pas l'exclusion ou la restriction des dommages indirects ou accessoires et, par conséquent, la présente restriction peut ne pas s'appliquer.

CETTE GARANTIE EST LA SEULE GARANTIE EXPRESSE FAITE PAR HONEYWELL POUR CE PRODUIT. LA DURÉE DE TOUTE GARANTIE IMPLICITE, INCLUANT LES GARANTIES DE QUALITÉ MARCHANDE OU D'ADAPTATION À UNE UTILISATION PARTICULIÈRE, EST LIMITÉE PAR LES PRÉSENTES À LA PÉRIODE DE CINQ ANS DE LA PRÉSENTE GARANTIE. Certaines provinces ne permettent pas de limiter la durée des garanties tacites et, par conséquent, la présente limitation peut ne pas s'appliquer.

La présente garantie donne au consommateur des droits légaux spécifiques et certains autres droits qui peuvent varier d'une province à l'autre.

Pour toute question concernant la présente garantie, prière d'écrire aux Services à la clientèle de Honeywell à l'adresse suivante : Honeywell Customer Relations, 1985 Douglas Dr, Golden Valley, MN 55422 ou composer le 1-800-468-1502. Au Canada, prière de s'adresser au service des Produits de détail, Honeywell Limited/Honeywell Limitée, 35 Dynamic Drive, Toronto, Ontario M1V4Z9.

### Solutions de régulation et d'automatisation

Honeywell International Inc.  
1985 Douglas Drive North  
Golden Valley, MN 55422  
<http://yourhome.honeywell.com>



Marque de commerce déposée aux É.-U.  
© 2012 Honeywell International Inc.  
69-2089EFS—12 M.S. Rev. 01-12  
Imprimé aux États-Unis.

# TrueDRY™ DR65

## SOBRE SU NUEVO DESHUMIDIFICADOR

Beneficios . . . . .	34
Mantenimiento de la humedad ideal . . . . .	34
Configuración de los controles . . . . .	35
Opciones de control . . . . .	35
Especificaciones . . . . .	36

## INSTALACIÓN

Realice la instalación según sus necesidades . . .	37
Plomería . . . . .	38
Descripción de las terminales . . . . .	39
Cableado . . . . .	39
Revisión . . . . .	42

## MANTENIMIENTO

Limpieza . . . . .	43
Conversión de horizontal a vertical . . . . .	44
Descripción técnica . . . . .	45
Localización y solución de problemas . . . . .	45
Carga del refrigerante . . . . .	46
Lista de piezas . . . . .	47
Garantía limitada de 5 años . . . . .	48

- El TrueDRY™ DR65 está diseñado para ser instalado en interiores en un espacio protegido de la lluvia y de inundaciones.
- Instale la unidad de manera tal que quede espacio suficiente para acceder al panel frontal para realizar el mantenimiento y el servicio técnico.
- Evite que el aire de descarga se dirija en dirección a las personas o sobre el agua de áreas de piscinas.
- Si lo utiliza cerca de una piscina o bañera de hidromasaje, asegúrese de que la unidad no corra el riesgo de caer en el agua ni de recibir salpicaduras; también asegúrese de que esté enchufada a un tomacorriente con interruptor de falla a tierra (IFT).
- Para garantizar un funcionamiento silencioso, no coloque el dispositivo directamente sobre los soportes estructurales de la casa.
- Si la unidad se instala sobre una zona habitable o sobre una zona en la que una pérdida de agua podría ocasionar daños, se debe colocar una bandeja de desagüe debajo de la unidad.



¿NECESITA AYUDA? Para obtener ayuda sobre este producto, visite <http://yourhome.honeywell.com>, o llame de manera gratuita al Servicio al cliente de Honeywell al 1-800- 468-1502.

## Lea y guarde estas instrucciones.

# Acerca del deshumidificador TrueDRY™ DR65

Debido a su alto rendimiento y eficacia, el TrueDRY DR65 de Honeywell garantiza que la casa se mantenga a niveles de humedad adecuados.

## Beneficios

- Elimina hasta 65 pintas (31 l) de agua por día del aire interior.
- El control de humedad empotrado no necesita un cableado adicional hacia un control externo. ¡Solo enchúfelo y listo! También se encuentran disponibles diferentes opciones de control externo para el control entubado central.
- Calificación Energy Star.



## Mantenimiento de la humedad ideal

Los puntos de rocío y la humedad relativa (HR) influyen en la manera en que su cuerpo siente el calor. Los niveles más altos de humedad hacen que el aire se sienta mucho más caliente que la temperatura real. Si lo mantiene correctamente, puede hacer uso de su equipo de enfriamiento con menor frecuencia porque el aire deshumidificado se siente más fresco.

### CÓMO SE SIENTE EL AIRE

CUÁN CALIENTE SE SIENTE EL AIRE DEBIDO A LA COMBINACIÓN DE CALOR Y HUMEDAD. EJEMPLO: SI EL AIRE ESTÁ A 90 °F (32 °C) CON UN 50% DE HR, ¡EL CUERPO HUMANO LO SIENTE COMO SI FUERAN 96 °F (36 °C)!

		HUMEDAD RELATIVA (PORCENTAJE)																				
		0	5	10	15	20	25	30	35	40	45	50	55	60	65	70	75	80	85	90	95	100
TEMPERATURA DEL AIRE (GRADOS FAHRENHEIT)	100	91	93	95	97	99	101	104	107	110	115	120	126	132	138	144						
	95	87	88	90	91	93	94	96	98	101	104	107	110	114	118	124	130	136				
	90	83	84	85	86	87	88	90	91	93	95	96	98	100	102	106	109	113	117	122		
	85	78	79	80	81	82	83	84	85	86	87	88	89	90	91	93	95	97	99	102	105	108
	80	73	74	75	76	77	77	78	79	79	80	81	81	82	83	85	86	86	87	88	89	91
	75	69	69	70	71	72	72	73	73	74	74	75	75	76	76	77	77	78	78	79	79	80
70	64	64	65	65	66	66	67	67	68	68	69	69	70	70	70	71	71	71	71	71	72	

- PELIGRO EXTREMO
- PELIGRO
- PRECAUCIÓN EXTREMA
- PRECAUCIÓN

FUENTE: EL ÍNDICE DE TEMPERATURA Y HUMEDAD LO DEDUJO R.G. STEADMAN, REVISTA JOURNAL OF APPLIED METEOROLOGY, JULIO DE 1979. MS27328

Según lo definen los expertos de la industria\*, la humedad ideal es la que se encuentra entre el 40 y el 60%, en base a un promedio anual. Cuando la humedad interior es mayor al 60%, la casa está mucho más propensa al crecimiento de moho y hongos. El TrueDRY DR65 protege la casa del exceso de humedad durante todo el año.

\* Sociedad Americana de Ingenieros en Calefacción, Refrigeración y Aire Acondicionado (American Society of Heating, Refrigerating and Air Conditioning Engineers, ASHRAE).

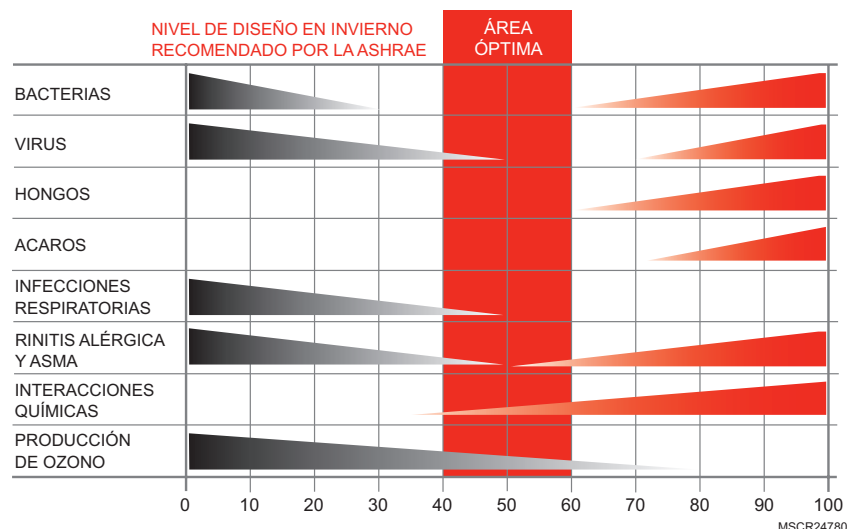

## Configuración de los controles

**CONTROL DE HUMEDAD EMPOTRADO:** Un humidistato intuitivo para “configurar y olvidarse” está incorporado en el TrueDRY DR65 para configurar el nivel correcto de humedad en el dispositivo. También se encuentra disponible el cableado del control externo opcional. Si se utiliza un deshumidistato externo, el control de deshumidificación incorporado deberá colocarse en la posición Off.



## Opciones de control

El TrueDRY DR65 puede utilizarse con uno de los siguientes controles externos



### Sistema de confort Prestige® IAQ 2.0

- Controla la calefacción/refrigeración y la deshumidificación.
- Muestra la humedad actual y la deseada en una pantalla digital intuitiva.
- Sensor inalámbrico para visualizar la temperatura y la humedad exteriores.
- Recordatorios de mantenimiento y de servicio técnico.
- Pantalla de alta definición a color.



### Sistema de confort total VisionPRO IAQ (YTH9421C1010)

- Controla la calefacción/refrigeración y la deshumidificación.
- Sensor incluido para visualizar la temperatura exterior.
- Interfaz intuitiva del usuario para una fácil programación de la temperatura por 7 días.
- Pantalla digital con luz de fondo fácil de leer.
- Recordatorios de mantenimiento y de servicio técnico.
- Controla otros equipos de calidad de aire en interiores.



### Control digital TrueIAQ (DG115EZIAQ)

- Los ajustes automáticos mantienen la humedad ideal.
- Sensor para visualizar la temperatura y la humedad exterior.
- Muestra la humedad real y las configuraciones deseadas de humedad.
- La programación avanzada de la ventilación cuenta con apagado en condiciones extremas y para economizar.
- Recordatorios de mantenimiento y de servicio técnico.
- Controla otros equipos de calidad de aire en interiores.



### Deshumidistato manual (H8908DSPST) y automático controles de ventilación (W8150A1001)

- Control manual de humedad con configuraciones intuitivas y cómodas.
- Gráfico de humedad integrada para un control preciso en condiciones exteriores cambiantes.
- Control automático de ventilación W8150 conforme al código de la ASHRAE o para un funcionamiento continuo

# Especificaciones

Instale su TrueDRY DR65 según los códigos nacionales de electricidad.

Temperatura de bulbo seco	Humedad de entrada	Capacidad (pintas [l]/día)
80°F (26,7°C)	60% de RH	65 (30,8 l)
70°F (21,1°C)	60% de RH	42 (19,9 l)
60°F (15,6°C)	60% de RH	21 (9,9 l)

Tamaño de la casa (pies [metros] cuadrados)	Capacidad del deshumidificador necesaria para mantener la HR* interior deseada		
	60% de HR interior (pintas/día)	50% de HR interior (pintas/día)	40% de HR interior (pintas/día)
2080	49-54	55-58	71-78
2600	61-68	65-72	90-97
3120	75-82	79-86	95-110

\* En base a climas extremos donde la humedad exterior es del 70 al 90% de HR. En el caso de climas menos extremos, las casas más grandes pueden aclimatarse correctamente con menos capacidad. Es posible que los requisitos reales varíen.

## Dimensiones en pulgadas y (mm):

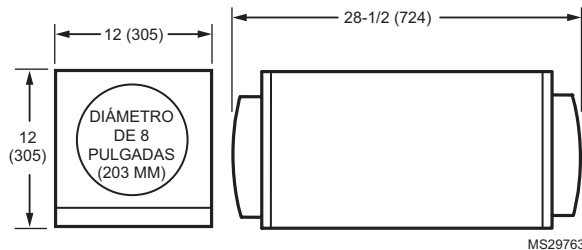

**Peso del producto:** 55 libras (25 kg)

**Peso de embarque:** 65 libras (30 kg)

**Dimensiones de embarque:** 16 pulgadas (40,6 cm) de alto x 15 pulgadas (38,1 cm) de ancho x 31 pulgadas (78,7 cm) de largo.

**Filtro:** MERV 11, valor de eficiencia mínima informado de 11, 9 pulgadas (30,2 cm) de alto x 11 pulgadas (27,9 cm) de ancho x 1 pulgada (2,5 cm) de profundidad.

**Conexión del desagüe:** conexión hembra con rosca NPT de 3/4 de pulgada (1,9 cm).

**Conexiones del conducto:** entrada y salida redonda de 8 pulgadas (20,3 cm). Plástico ABS, apto para la conexión a conductos rígidos o flexibles con tornillos para lámina de metal y/o cinta adhesiva.

**Gabinete:** acero galvanizado calibre 18, pintado con pintura en polvo.

**Aislamiento:** Valor R 1

**Compresor:** Rotativo, 5,8 KBTU

## Flujo de aire versus presión estática externa (0 a 1 pulgada [0 a 25,4 mm] de presión de agua) con anillos incorporados

0 pulgadas	160 CFM
0,2 pulgadas (5 mm)	140 CFM
0,4 pulgadas (10 mm)	120 CFM
0,6 pulgadas (15,2 mm)	100 CFM

**Refrigerante:** R-410A, 15 onzas

**Rango de temperatura de funcionamiento (afuera del gabinete):**

34°F to 135°F (1,1°C to 57,2°C)

**Rango de humedad de funcionamiento:** 0-99% de HR

**Calificaciones de entrada**

- Voltaje de entrada: 120 V CA, 60 Hz nominal
- Corriente de entrada: 5,2 amperios

**Calificaciones de salida**

- **Transformador de energía para las terminales R/C:** 24 VAC, 0,85 A
- **Rendimiento energético:** 2,22 litros (4,7 pintas) por kilovatio-hora (KWH)

**Normas y requisitos del organismo encargado de la aprobación**

- Probado por ETL de acuerdo con la norma UL 474 para deshumidificador entubado.
- Calificación ENERGY STAR.

# Realice la instalación según sus necesidades

Se recomienda utilizar un conducto flexible al conectar los anillos del TrueDRY DR65 para reducir el ruido producido por la vibración.



**Dimensiones del conducto:** Utilice un diámetro redondo de 8 pulgadas (20,3 cm) como mínimo para los conductos que tengan un largo de hasta 25 pies (7,6 m). Se necesita un mínimo de 10 pulgadas (25,4 cm) para aquellos que tengan un largo de más de 25 pies (7,6 m). Las ramificaciones de los conductos de la entrada/salida principal deben ser redondas, de 8 pulgadas (20,3 cm) como mínimo para 2 a 3 ramificaciones y de 8 pulgadas (20,3 cm) o más grandes para 4 o más ramificaciones.

**Áreas aisladas:** Para lograr una deshumidificación efectiva, es posible que se necesiten conductos para las áreas aisladas o con flujo de aire estancado.

## Requisitos eléctricos:

Tomacorriente de 115 VAC. Se recomienda un interruptor de falla a tierra (IFT).

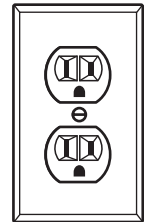

M24745



## Retorno especial a suministro principal

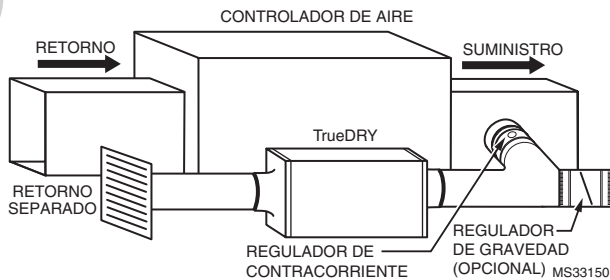

Ideal cuando...

- El acceso al retorno central dedicado para TrueDRY DR65 está disponible.
- Combinado con el funcionamiento del aire acondicionado; exige el uso de un regulador de contracorriente en el puerto de salida para minimizar la contracorriente cuando el TrueDRY DR65 no está encendido pero el aire acondicionado sí lo está.
- Se proporciona aire seco a un área específica con un regulador de gravedad opcional del 20% en el suministro de TrueDRY DR65.



## Retorno principal a suministro principal

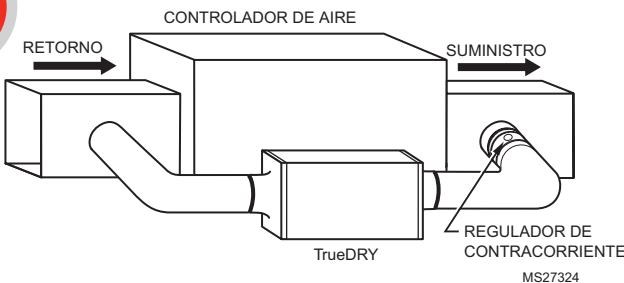

Ideal cuando...

- El TrueDRY DR65 esté funcionando pero no esté funcionando el aire acondicionado. Exige el uso de un regulador en el puerto de salida para minimizar la contracorriente cuando el TrueDRY DR65 no está encendido pero el aire acondicionado sí lo está.
- El acceso a un retorno central dedicado para TrueDRY DR65 no está disponible.

## Realice la instalación según sus necesidades (continuación)

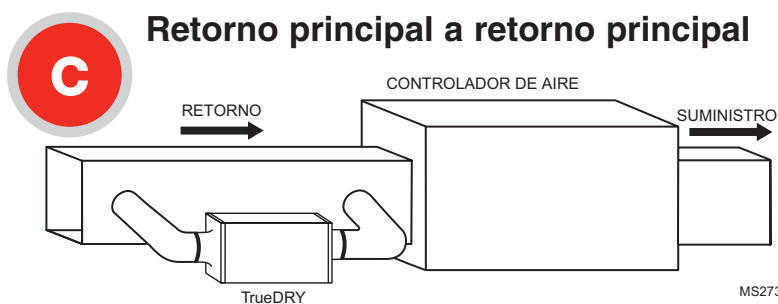

Ideal cuando...

- El TrueDRY DR65 funciona con CA.
- Minimizar la temperatura del aire de descarga se prefiere el incremento de la DAT
- Access to a dedicated central return for TrueDRY DR65 is not available.

Nota: El funcionamiento de TrueDRY DR65 después de apagar el aire acondicionado puede ocasionar una excesiva cantidad de agua en el serpentín del evaporador del aire acondicionado para rehumidificar el aire cuando no esté funcionando el aire acondicionado.

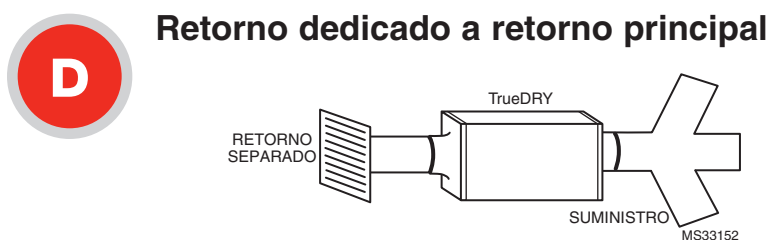

Ideal cuando...

- TrueDRY DR65 no deberá conectarse con tubos a un sistema de HVAC de aire forzado.

## Plomería

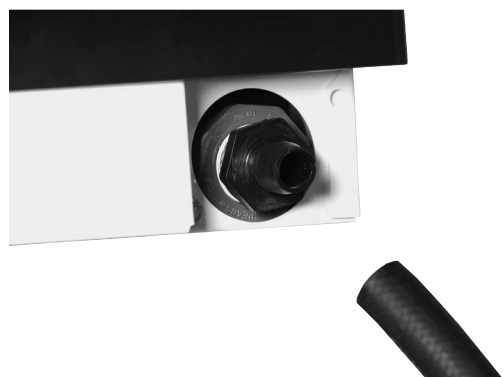

Fije una boquilla de desagüe NPT macho de  $\frac{3}{4}$  in.

Conecte un tubo de desagüe de  $\frac{1}{2}$  pulgada (1,3 cm) a la salida de desagüe con conexión macho.

Asegure el tubo de desagüe al conector con la abrazadera de la manguera.

Dirija la manguera de desagüe siempre hacia abajo y hacia un desagüe aprobado o a una bomba de condensado.



# Descripción de las terminales



**PRECAUCIÓN: Peligro de bajo voltaje.**

**Puede dañar el equipo.**

Desconecte el equipo de calefacción, ventilación y aire acondicionado (HVAC) antes de comenzar la instalación.

Dos bloques terminales de cableado están ubicados en el extremo de salida de la unidad True DRY.



**\* NOTA:** Los tornillos externos de cada bloque terminal aseguran el bloque al chasis. No se utilizan para el cableado.

Los seis terminales del bloque terminal izquierdo son:

**FLOAT (2):** Sensor de agua externo de bajo voltaje o interruptor del flotador

**DHUM:** (deshumidificador) Funcionamiento del compresor y del ventilador para la deshumidificación

**R:** Salida del DR65 24V

**FAN:** (ventilador) Activación del ventilador únicamente para ventilación

**C:** Salida del DR65 24V

El bloque de terminal derecho de la figura anterior se utiliza sólo para interbloquear un TrueDry DR65 con un ventilador de equipo. Los tres terminales son:

**Gt:** Funcionamiento del ventilador desde el termostato

**Rf:** 24V desde el ventilador del equipo

**Gf:** Funcionamiento del ventilador desde el ventilador del equipo

Los dispositivos externos de 24V pueden alimentarse en los terminales R y C (20VA máx.)

## Cableado

**Conecte el TrueDRY DR65 según el diagrama que se aplique al funcionamiento que usted desee.**

Siga este diagrama para el funcionamiento entubado con el deshumidistato integrado.

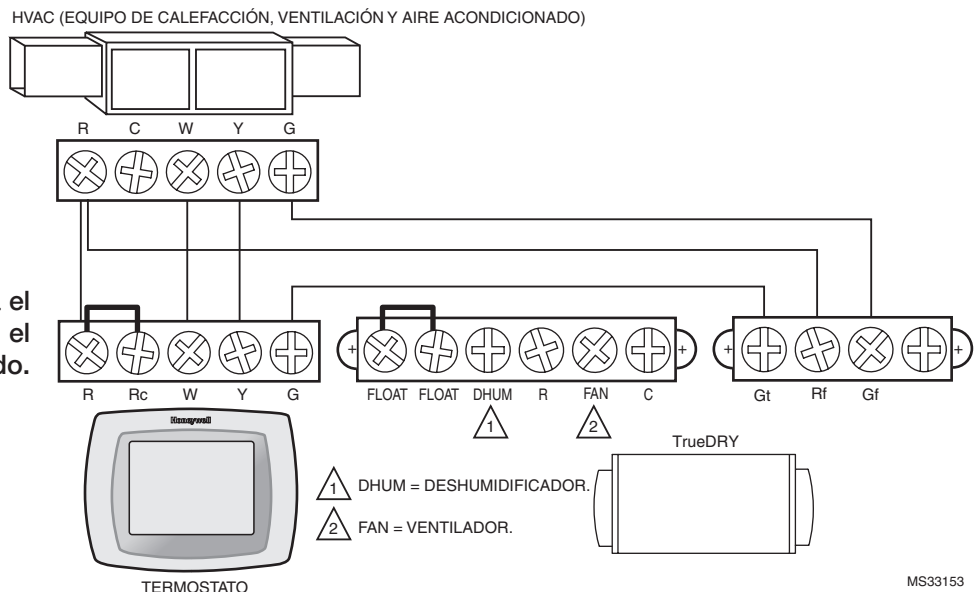

MS33153

# Cableado (continuación)

Siga este diagrama si utiliza el termostato Prestige™.

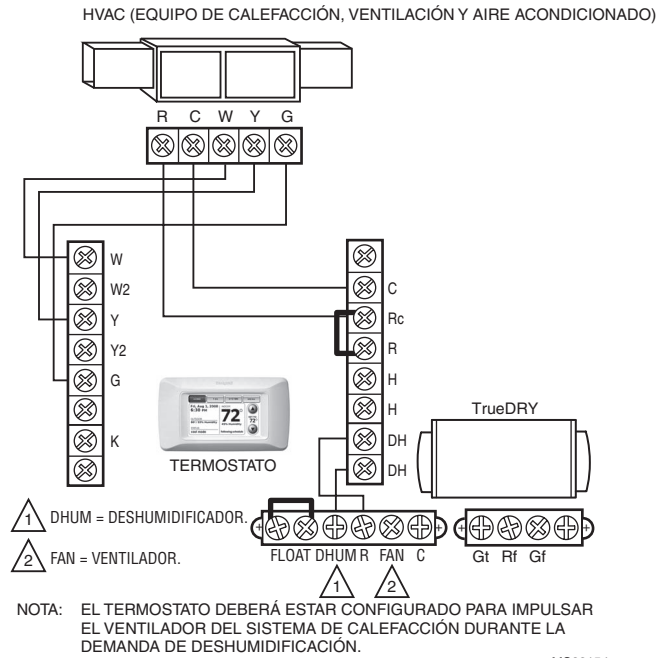

Siga este diagrama si utiliza un deshumidistato manual externo.

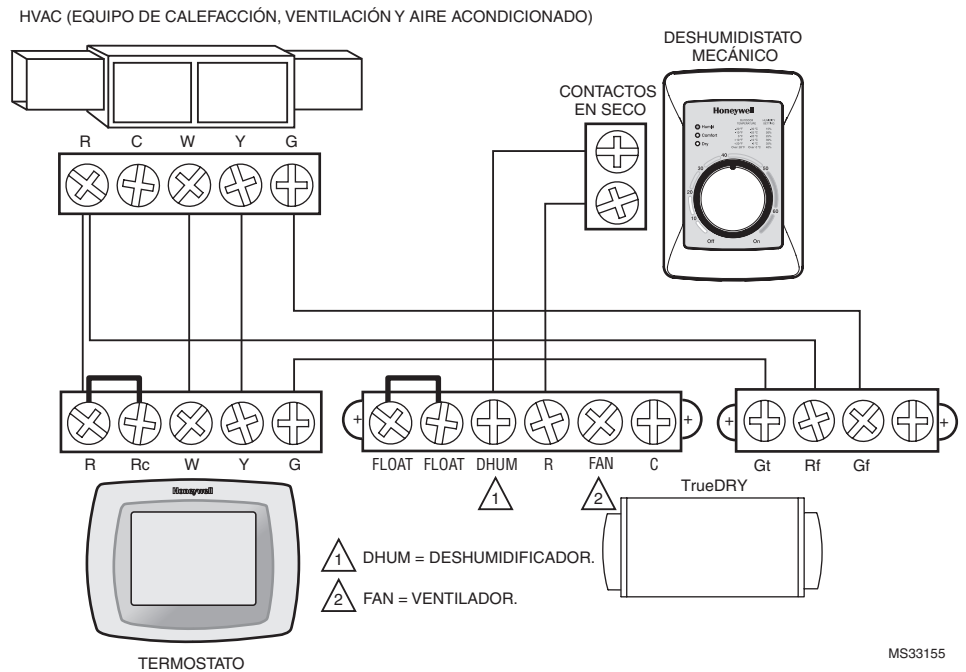

# Cableado (continuación)

Siga este diagrama para el funcionamiento entubado con un control de ventilación externo.

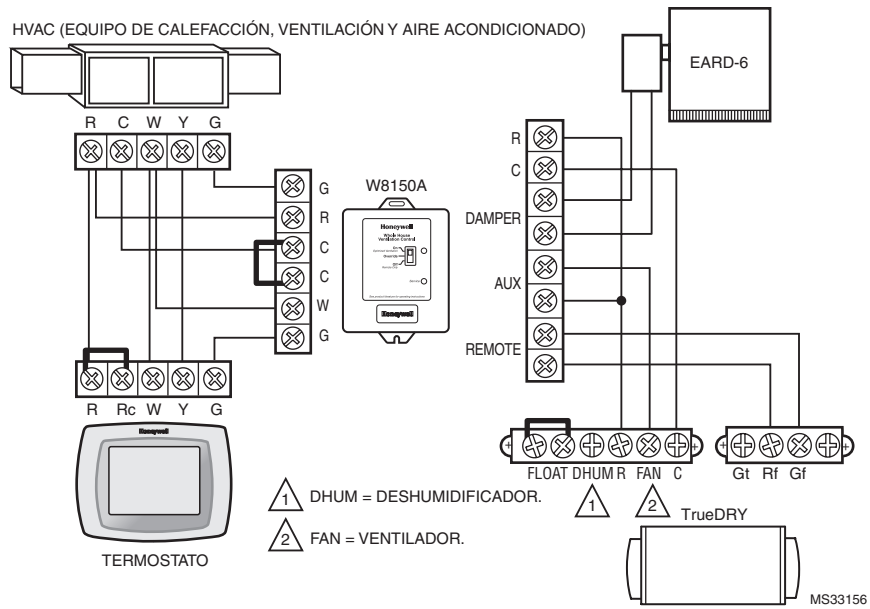

Siga este diagrama si utiliza el TrueDRY DR65 con un deshumidistato eléctrico, tal como el TrueIAQ (DG115EZIAQ).

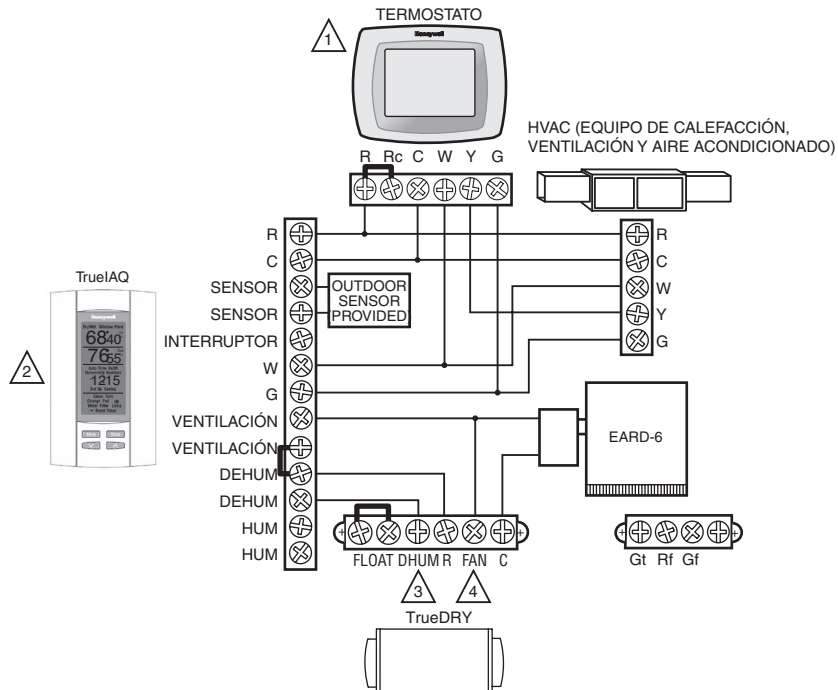

- 1 SI SE UTILIZA UN TERMOSTATO QUE NO SEA EL TH5110, TH5220, TH5320, TH6110, TH6220, TH6320, TH8110, TH8320 O TH8321, ES POSIBLE QUE SEA NECESARIO UTILIZAR UN RELÉ PARA AISLAR EL CABLE G.
- 2 programe la configuración ISU de 60 A Ø PARA HACER QUE EL VENTILADOR DEL SISTEMA SE ENCIENDA CUANDO SE ACTIVE LA DESHUMIDIFICACIÓN.
- 3 DHUM = DESHUMIDIFICADOR.
- 4 FAN = VENTILADOR.

MS33157

## Cableado (continuación)

Siga este diagrama si utiliza el TrueDRY DR65 con el VisionPRO IAQ.

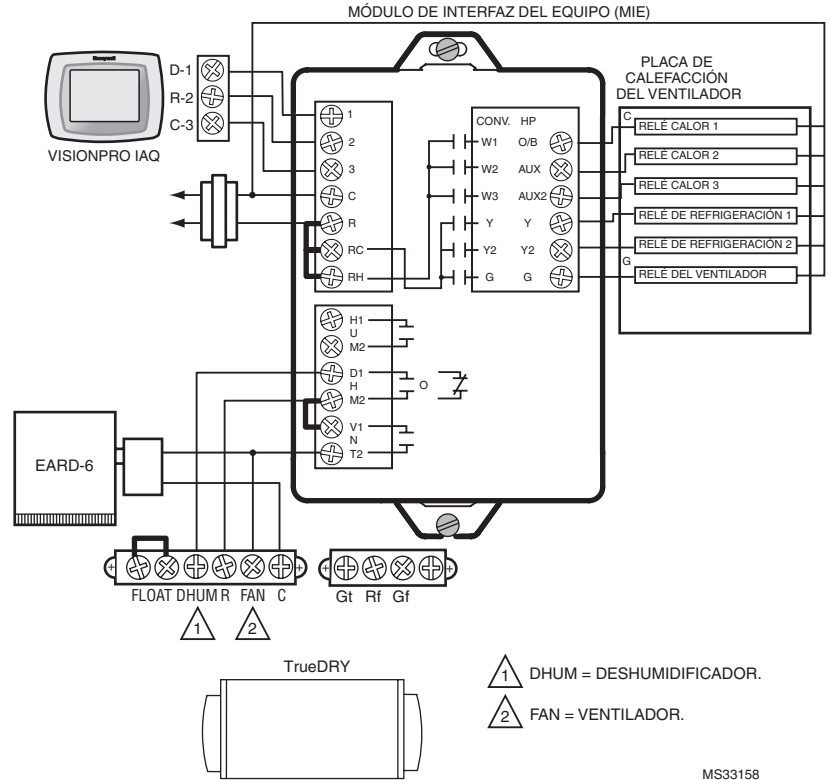

## Revisión

Conecte la energía al TrueDRY DR65. Coloque el control de humedad a un nivel bajo del % de HR para comenzar con la demanda de deshumidificación. Confirme que el compresor y el ventilador del TrueDRY DR65 estén encendidos. El soplador de calefacción también se encenderá para hacer circular el aire. Esto puede demorar hasta dos minutos. Gire el control al % de HR deseada o a Off (apagado) cuando haya terminado la revisión. Cuando se apaga el control de humedad, se apaga el TrueDRY DR65.

# Limpeza

Se debe realizar el mantenimiento anualmente para garantizar que el TrueDRY funcione en su máxima eficiencia.

**1**

Desenchufe el TrueDRY DR65 antes de comenzar el mantenimiento. Presione hacia abajo el botón de liberación rápida y retire el anillo del conducto.

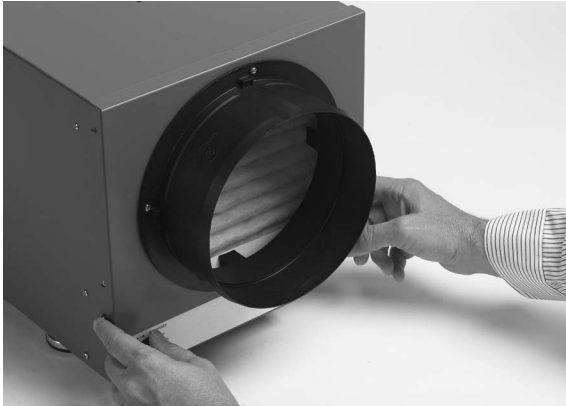

**2**

Retire el anillo del conducto para acceder al filtro.



**3**

Retire el filtro (50049537-005) y cámbielo por uno nuevo.



**4**

Verifique la conexión del desagüe y la línea de desagüe para asegurarse de que no tengan desechos ni sedimentos. Después de realizar el mantenimiento en las líneas de desagüe, asegúrese de que todas las conexiones de la manguera estén aseguradas.

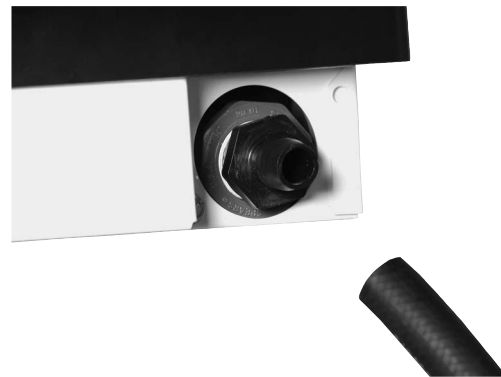

**5**

Al finalizar el mantenimiento, realice una demanda de deshumidificación y verifique que el compresor y el ventilador se active. Si utiliza los controles del VisionPRO IAQ o del TrueIAQ, vuelva a configurar los recordatorios de mantenimiento.

## Conversión de horizontal a vertical

**1**

Retire los seis tornillos adheridos al lado del cableado del anillo del ducto.



**2**

Retire el anillo del ducto.



**3**

Gire el anillo a la posición que se ilustra en la figura y colóquelo nuevamente en el gabinete.



**4**

Vuelva a colocar el anillo del ducto utilizando los seis tornillos.



## Descripción técnica

El TrueDRY DR65 utiliza un sistema de refrigeración, similar al utilizado en los aires acondicionados, que elimina el calor y la humedad del aire entrante y agrega calor al aire que se descarga. El gas refrigerante caliente de alta presión se dirige desde el compresor hasta la bobina del condensador. Al darle calor al aire que está por salir de la unidad, el refrigerante se enfría y condensa. El líquido refrigerante pasa a través del secador del filtro y de los tubos capilares, lo que hace que la presión refrigerante y la temperatura disminuyan. Luego ingresa en la bobina del evaporador donde absorbe el calor del aire entrante y se evapora. El evaporador funciona en un estado inundado, es decir, durante el funcionamiento normal, todos los tubos del evaporador tienen líquido refrigerante. El evaporador inundado debe mantener la presión y la temperatura casi constantes en toda la bobina, desde la entrada hasta la salida.

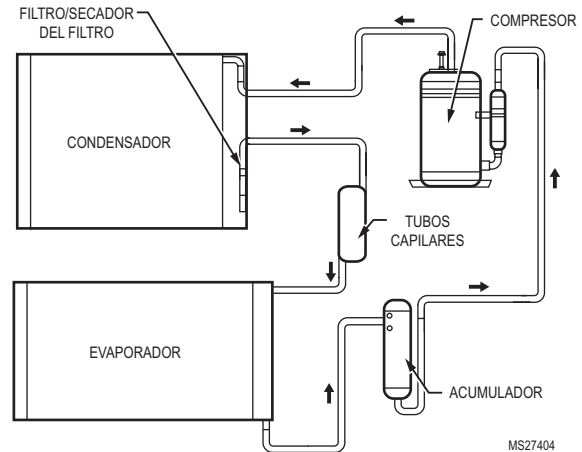

MS27404

## Localización y solución de problemas



**PRECAUCIÓN:** La realización de la reparación del TrueDRY DR65 con el sistema refrigerante de alta presión y el circuito de alto voltaje significa un riesgo para la salud y puede provocar la muerte, lesiones corporales graves y/o daños a la propiedad. La reparación la debe realizar únicamente un técnico de reparación calificado.

Problema	Pasos recomendados para solucionar problemas
No hay deshumidificación. Ni el ventilador ni el compresor funcionan y el temporizador de ventilación está en la posición OFF (apagado).	<ol style="list-style-type: none"> <li>1. La unidad está desenchufada o no hay suministro de energía al tomacorriente.</li> <li>2. La configuración del control de humedad es demasiado alta o el control de humedad está defectuoso.</li> <li>3. La conexión está suelta en el cableado interno o de control.</li> <li>4. El relé del compresor está defectuoso.</li> <li>5. El transformador del control está defectuoso.</li> <li>6. El interruptor de seguridad de la bomba de condensado opcional está abierto.</li> </ol>
No hay deshumidificación. El compresor no funciona, pero el ventilador funciona cuando hay una demanda de deshumidificación y el control de ventilación está en la posición OFF (apagado).	<ol style="list-style-type: none"> <li>1. El condensador de funcionamiento del compresor está defectuoso.</li> <li>2. La conexión en el circuito del compresor es inadecuada.</li> <li>3. La sobrecarga del compresor está defectuosa.</li> <li>4. El compresor está defectuoso.</li> <li>5. El termostato de descongelamiento está abierto.</li> <li>6. El interruptor de seguridad de la bomba de condensado opcional está abierto.</li> </ol>
El ventilador funciona cuando hay una demanda de deshumidificación y el control de ventilación está en la posición OFF (apagado), pero el compresor se prende y apaga con demasiada frecuencia.	<ol style="list-style-type: none"> <li>1. La temperatura ambiente y/o la humedad bajas hacen que la unidad comience el ciclo a través de la modalidad de descongelamiento.</li> <li>2. La sobrecarga del compresor está defectuosa.</li> <li>3. El compresor está defectuoso.</li> <li>4. El termostato de descongelamiento está defectuoso.</li> <li>5. El o los filtros de aire están sucios o el flujo de aire es limitado.</li> <li>6. La carga de refrigerante es baja, lo que provoca que el control de descongelamiento comience el ciclo.</li> <li>7. La conexión en el circuito del compresor es inadecuada. El ventilador no funciona, independientemente de la posición en la que se encuentre el interruptor.</li> </ol>

## Localización y solución de problemas (continuación)

Problema	Pasos recomendados para solucionar problemas
El ventilador no funciona con la ventilación activada. El compresor funciona poco tiempo, pero se prende y apaga con el control de humedad en la posición ON (encendido).	<ol style="list-style-type: none"> <li>1. La conexión en el circuito del ventilador está suelta.</li> <li>2. El ventilador no gira debido a una obstrucción.</li> <li>3. El ventilador está defectuoso.</li> <li>4. El relé del ventilador está defectuoso.</li> <li>5. El condensador del ventilador está defectuoso.</li> </ol>
El serpentín del evaporador se escarcha constantemente, la capacidad de deshumidificación es baja.	<ol style="list-style-type: none"> <li>1. El termostato de descongelamiento está suelto o defectuoso.</li> <li>2. La carga de refrigerante es baja.</li> <li>3. El o los filtros de aire están sucios o el flujo de aire es limitado.</li> </ol>
La unidad no proporciona ventilación.	<ol style="list-style-type: none"> <li>1. Verifique las conexiones del cable del control (también controle las conexiones del regulador de aire fresco).</li> <li>2. El regulador de aire fresco está defectuoso.</li> <li>3. La entrada de aire está sucia. Limpie la cubierta externa de la entrada de .</li> </ol>
La unidad elimina un poco de agua, pero no tanto como se esperaba.	<ol style="list-style-type: none"> <li>1. La temperatura ambiente y/o la humedad ha descendido.</li> <li>2. El medidor de humedad o el termómetro que se utilizan están descalibrados.</li> <li>3. La unidad ingresó al ciclo de descongelamiento.</li> <li>4. El filtro de aire está sucio.</li> <li>5. El termostato de descongelamiento está defectuoso.</li> <li>6. La carga de refrigerante es baja.</li> <li>7. Filtración de aire debido a una cubierta suelta o por filtraciones en los conductos.</li> <li>8. El compresor está defectuoso.</li> <li>9. Los conductos están restringidos.</li> <li>10. El interruptor de seguridad de la bomba de condensado opcional está abierto.</li> </ol>
Prueba de la unidad para determinar el problema:	<ol style="list-style-type: none"> <li>1. Desconecte las conexiones de cableado del control de campo de la unidad principal.</li> <li>2. Conecte los contactos R y FAN de la unidad principal; debe funcionar el ventilador del propulsor solamente. Desconecte los cables.</li> <li>3. Conecte los contactos R y DHUM de la unidad principal; deben funcionar el compresor y el ventilador del propulsor.</li> <li>4. Si estas pruebas funcionan, la unidad principal funciona correctamente. A continuación debe verificar el panel de control y el cableado del control de campo para comprobar si hay problemas.</li> <li>5. Retire el panel de control de la caja de montaje y desconéctelo del cableado de control de campo instalado. Conecte los cables azul, amarillo y verde del panel de control directamente a los cables flexibles de conexión de color de la unidad principal. ¡Deje los cables violeta, blanco y rojo desconectados!</li> <li>6. Encienda el control de humedad. El compresor y el ventilador del propulsor deben funcionar.</li> <li>7. Si estas pruebas funcionan, es muy probable que el problema se encuentre en el cableado del control de campo.</li> </ol>

### Carga del refrigerante

Si se pierde la carga del refrigerante durante la reparación o debido a una filtración, se debe realizar una carga nueva, pesándola con precisión. Si queda algo de la carga vieja en el sistema, la debe recuperar antes de pesar la carga nueva. Consulte la placa de identificación de la unidad para saber el peso correcto de carga y el tipo de refrigerante.



## Lista de piezas

Referencia de las figuras	Base y piezas accesorias	Número de pieza
1	TrueDRY DR65	DR65A2000/U
2	Regulador motorizado de ventilación	EARD6
3	Regulador de contracorriente de 8 in (20,3 cm) (deseche el contrapeso que se incluye)	SPRD8
Referencia de las figuras	Piezas de repuesto	Número de pieza
4	Relé del compresor, 24 V CA, 30 A	50049537-002
5	Condensador de funcionamiento del compresor	50049537-003
6	Anillo para conducto de 8 in (20,3 cm)	50049537-004
7	Ensamble del ventilador	50049537-006
8	Condensador - ventilador	50070204-001
9	Relé del ventilador SPDT, 24 V CA, 15A	50035445-011
10	Transformador 120/24 V CA, 40 VA	50035445-013
11	Termostato de descongelación	50070204-002
12	Filtro	50049537-005
13	Pata niveladora	50035445-019

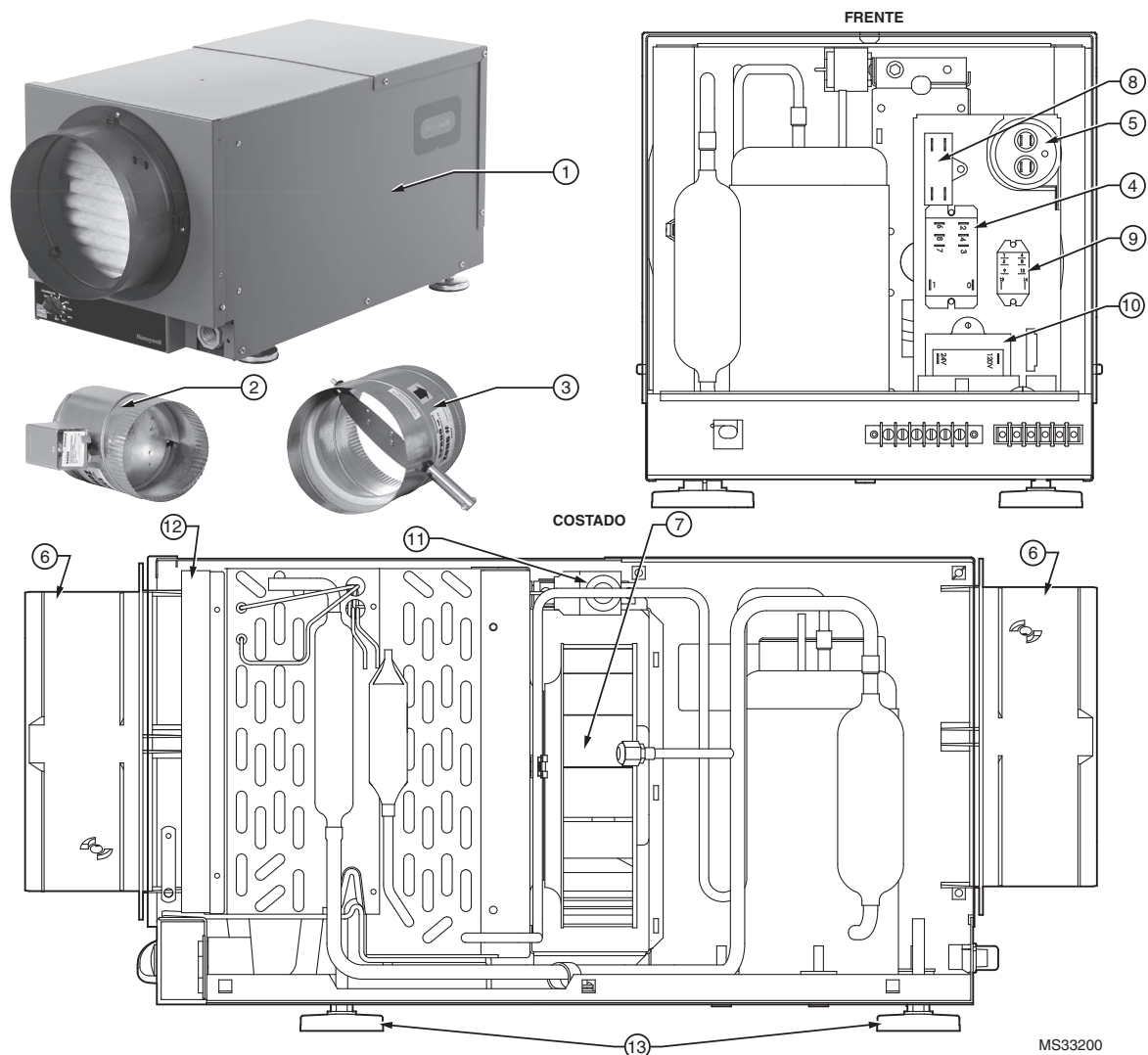

## Garantía limitada de 5 años

Honeywell garantiza que este producto no tiene defectos en la mano de obra ni en los materiales en condiciones de uso y servicio normales durante un período de cinco (5) años desde la fecha de compra del consumidor. Si en cualquier momento, durante el período de vigencia de la garantía, se determina que el producto está defectuoso o no funciona adecuadamente, Honeywell lo reparará o lo reemplazará (a elección de Honeywell).

If the product is defective,

(i) llévelo al lugar donde lo compró, junto con la factura de compra u otra prueba de compra que incluya la fecha en la que compró el producto; o

(ii) comuníquese con el Servicio al cliente de Honeywell al 1-800-468-1502. El Servicio al cliente determinará si el producto debe enviarse a la siguiente dirección: Honeywell Return Goods, Dock 4 MN10-3860, 1885 Douglas Dr. N., Golden Valley, MN 55422, o si se le puede enviar un producto de reemplazo.

Esta garantía no cubre los gastos de remoción ni de reinstalación. Esta garantía no se aplicará si Honeywell demuestra que el defecto o funcionamiento inadecuado fueron causados por daños que se produjeron mientras el producto estaba en posesión de un consumidor.

La única responsabilidad de Honeywell será la de reparar o reemplazar el producto dentro de los términos mencionados anteriormente. HONEYWELL NO SERÁ RESPONSABLE DE LA PÉRDIDA NI DAÑO DE NINGÚN TIPO, QUE INCLUYE CUALQUIER DAÑO INCIDENTAL O CONSECUENTE QUE RESULTE, DIRECTA O INDIRECTAMENTE, DE CUALQUIER INCUMPLIMIENTO DE CUALQUIER GARANTÍA, EXPRESA O IMPLÍCITA, O DE CUALQUIER OTRA FALLA DE ESTE PRODUCTO. Algunos estados no permiten la exclusión o limitación de los daños incidentales o consecuentes por lo que esta limitación podría no aplicarse en su caso.

ESTA GARANTÍA ES LA ÚNICA GARANTÍA EXPRESA QUE HONEYWELL REALIZA SOBRE ESTE PRODUCTO. LA DURACIÓN DE CUALQUIERA DE LAS GARANTÍAS IMPLÍCITAS, INCLUYENDO LAS GARANTÍAS DE COMERCIALIZACIÓN O DE APTITUD PARA UN FIN DETERMINADO, ESTÁN LIMITADAS A LOS CINCO AÑOS DE DURACIÓN DE ESTA GARANTÍA. Algunos estados no permiten limitaciones en relación a la duración de una garantía implícita, de manera tal que la limitación anterior puede no aplicarse en su caso.

Esta garantía le otorga derechos legales específicos pero es posible que usted goce de otros derechos que varían de un estado a otro.

Si tiene preguntas sobre esta garantía, escriba a Honeywell Customer Relations, 1985 Douglas Dr, Golden Valley, MN 55422 o llame al 1 (800) 468-1502. En Canadá, escriba a Retail Products ON15-02H, Honeywell Limited/Honeywell Limitée, 35 Dynamic Drive, Toronto, Ontario M1V4Z9.



**Soluciones de control y automatización**

Honeywell International Inc.  
1985 Douglas Drive North  
Golden Valley, MN 55422  
<http://yourhome.honeywell.com>

© Marca comercial registrada de los EE. UU.  
© 2012 Honeywell International Inc.  
69-2089EFS—12 M.S. Rev. 01-12  
Impreso en los Estados Unidos.

**Honeywell**