

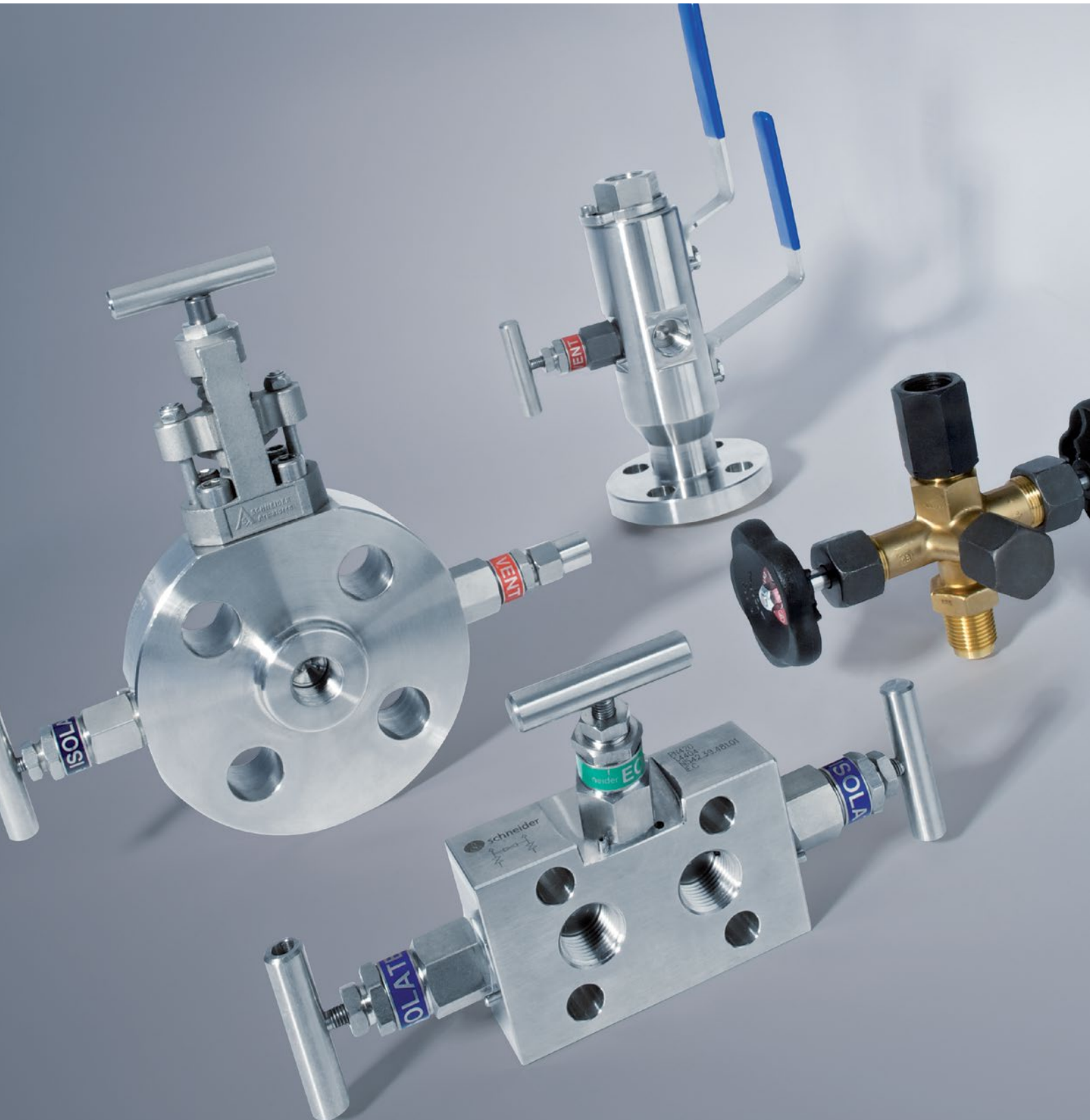

Productos de Instrumentación

Gama de productos



AS-Schneider – En resumen

La empresa familiar AS-Schneider fundada en 1875 es, con alrededor de 300 empleados, uno de los fabricantes líder a nivel mundial de válvulas industriales para la técnica de medición y regulación, y perfila el sector con su variedad tecnológica y numerosas innovaciones.

Tailored to Your Business

Adaptándonos a las necesidades individuales de nuestros clientes, les ofrecemos un catálogo de válvulas muy reflexionado y les apoyamos como socio competente antes, durante y después de la realización de su proyecto.

Nuestras áreas de productos

Desarrollo, fabricación y venta de válvulas y accesorios para la técnica de medición y regulación

Las válvulas se emplean en su mayoría en la medición de presión y presión diferencial en todas las áreas de la construcción de plantas:

Industria petrolera y de gas

Upstream: Transporte onshore y offshore
Midstream: Transporte, almacenamiento y compresión de gas natural
Downstream: Refinerías e industria petroquímica

Industria química

Generación de energía

Centrales energéticas convencionales, centrales nucleares, instalaciones de desulfuración de gas de combustión

Otras plantas

Plantas incineradoras de basuras, plantas desalinizadoras, fábricas de acero, fábricas de cemento, etc.

Desarrollo, fabricación y venta de válvulas para motores diésel grandes

Para los fabricantes de motores diésel grandes (propulsores de buques, generación de corriente), AS-Schneider ofrece, entre otras, válvulas indicadoras y de seguridad.

AS-Schneider actúa como líder mundial en este nicho de mercado.

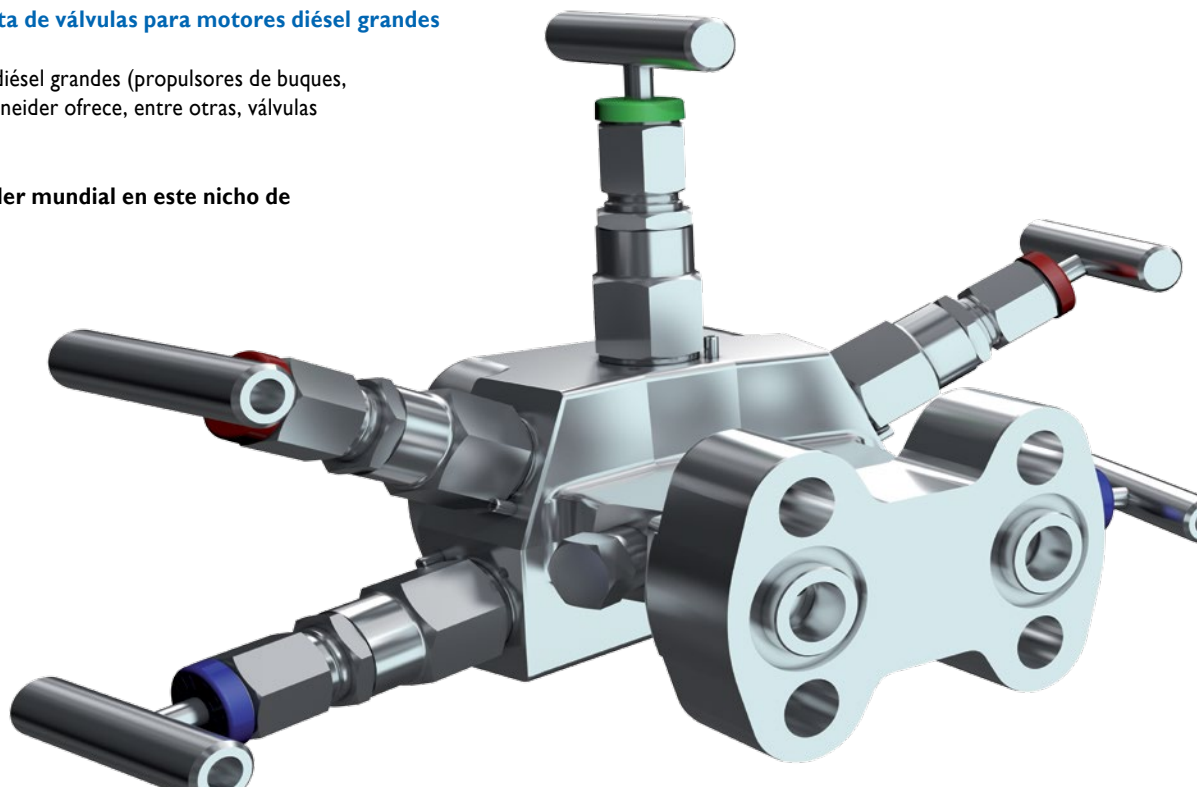

Válvulas de cierre para aplicaciones generales para líquidos y gases

Apropiadas para cerrar la tubería de impulsión y para el montaje adicional de equipos de medición de la presión. Estas válvulas poseen de forma estándar rosca de husillo exterior y rosca de conexión 1/2 NPT; también es posible suministrar otras conexiones bajo demanda.

Modelo estándar
PN 420 (6.092 psi), asiento metálico, empaquetadura PTFE para temperaturas de hasta 200° C, material 1.4404 / 316L.

Opciones
PN 700 (10.000 psi), asiento suave, cono suave, empaquetadura de grafito para temperaturas de hasta 550° C. Empotración en el cuadro, parte superior de la válvula 'anti-tamper', materiales especiales como Monel®, Hastelloy®, Duplex, etc.

Monel® Es una marca registrada de Inco Alloys International, Inc.
Hastelloy® Es una marca registrada de Haynes International, Inc.



Catálogo E de manifolds

Manifolds de 2, 3 y 5 válvulas para aplicaciones generales para líquidos y gases

Apropiados para cerrar las tuberías de impulsión y para el montaje adicional de equipos de medición de presión y diferencial de presión.

Estos manifolds se pueden abrir directamente de acuerdo con la DIN EN 61518 o montar en la tubería de impulsión. Los manifolds poseen, de forma estándar, rosca de husillo exterior y rosca de conexión 1/2NPT; también es posible suministrar otras conexiones bajo demanda.

Modelo estándar

PN 420 (6.092 psi), asiento metálico, empaquetadura PTFE para temperaturas de hasta 200° C, estando limitados a 120° C los manifolds que se pueden abrir directamente en la junta de cierre entre el transmisor y el manifold, material 1.4404/316L.

Opciones

PN 700 (10.000 psi), asiento suave, cono suave, empaquetadura de grafito para temperaturas de hasta 550° C, parte superior de la válvula 'anti-tamper', materiales especiales como Monel®, Hastelloy®, Duplex etc.

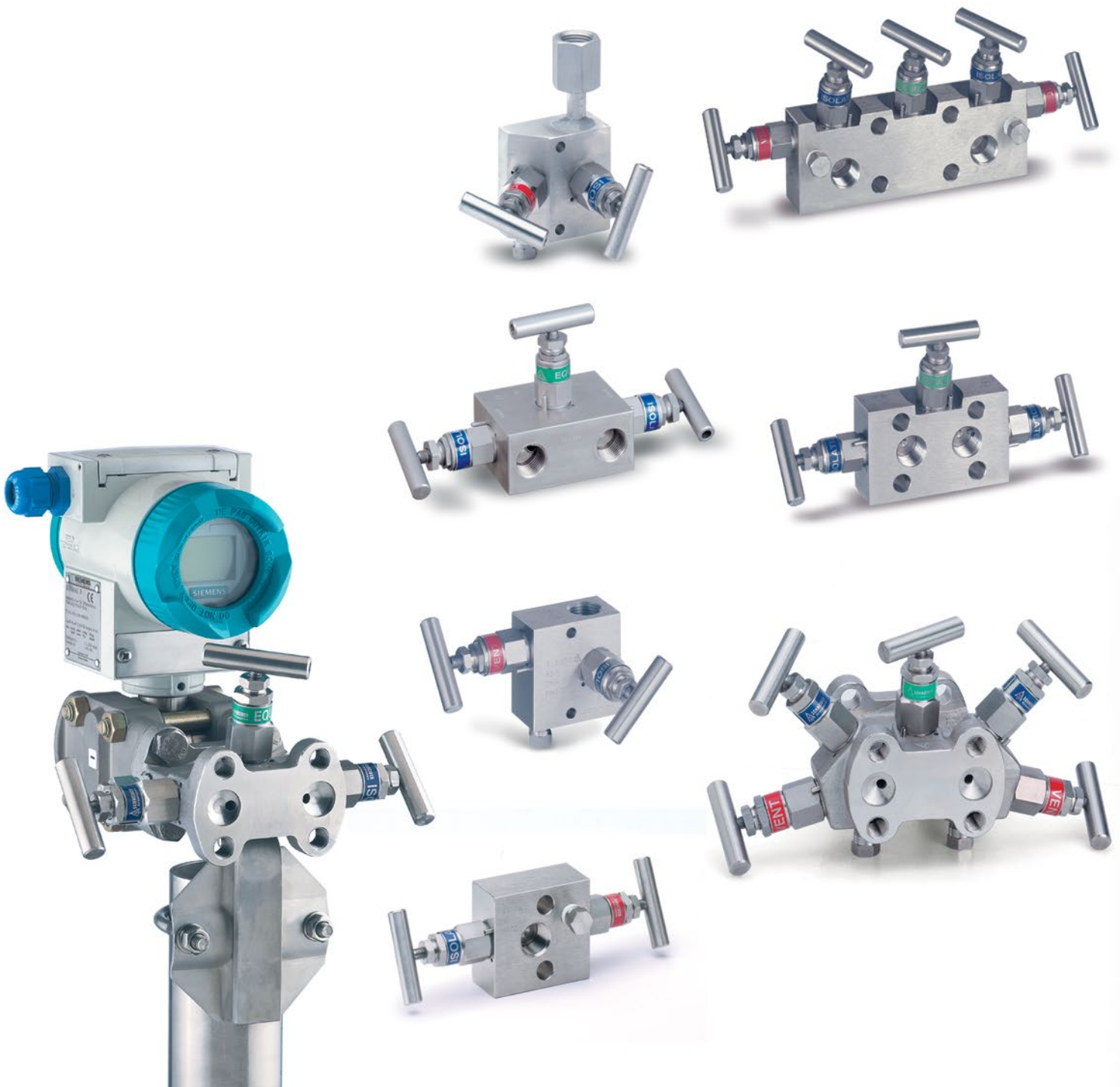

Manifolds integrados

de la empresa AS-Schneider, fueron desarrollados para transmisores Rosemount® de las series 2051/3051/3095 y 2088.

En general, el manifold y el transmisor son montados completamente, calibrados y suministrados a prueba de presión por Rosemount®. Esta unidad compacta y ligera, reduce los costes de diseño, de montaje y de inspección en la instalación. Se han minimizado los puntos de fuga potenciales.

Modelo estándar

PN 420 (6.092 psi), asiento metálico, empaquetadura PTFE para temperaturas de hasta 200° C. Material 1.4404 / 316L.

Opciones

PN 700 (10.000 psi), asiento suave, cono suave, empaquetadura de grafito, parte superior de la válvula 'anti-tamper', materiales especiales como Monel®, Hastelloy®, Duplex etc.

Rosemount® Es una marca registrada de Rosemount®, Inc.

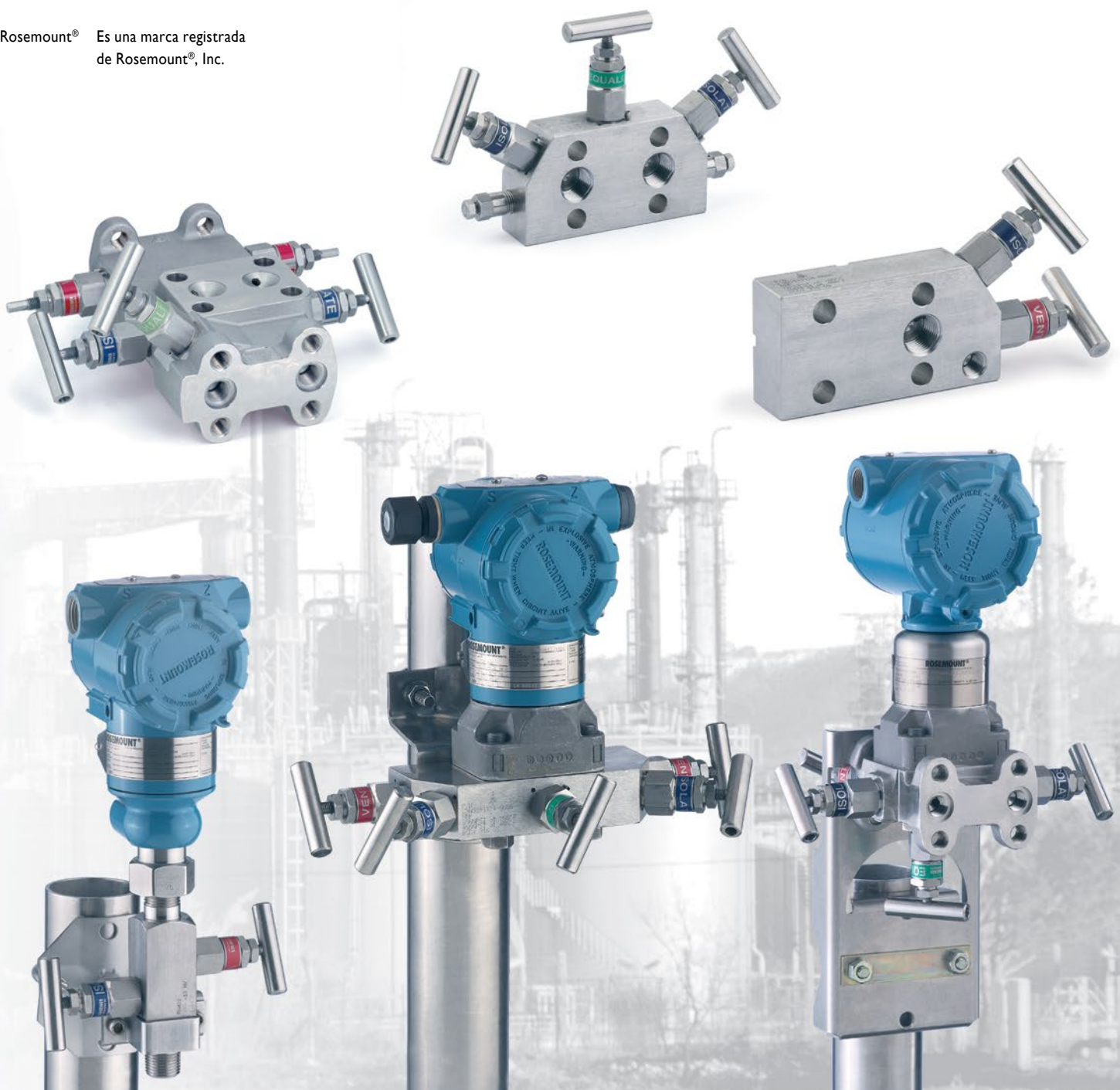

Válvulas de cierre y manifolds según ASME B 31.1

Válvulas de cierre y manifolds de acuerdo con las normas ASME B 31.1

Apropiados para cerrar las tuberías de impulsión y para el montaje adicional de equipos de medición de presión y diferencial de presión.

Estos manifolds se puede abridar directamente de acuerdo con la DIN EN 61518 o montar en la tubería de impulsión.

Los manifolds poseen de forma estándar rosca de husillo exterior y rosca de conexión 1/2 NPT; también es posible suministrar otras conexiones bajo demanda.

- Requisitos de presión y temperatura de acuerdo con ASME B 16.34 Class 2500
- Requisitos de material según especificaciones ASTM; material de la cuerpo A 479-316 o A 105
- Identificación de acuerdo con MSS SP-25
- Inspección de presión de acuerdo con MSS SP-61
- Parte superior de la válvula con chapa de seguridad y empaquetadura de grafito



Válvulas y manifolds para gas natural

Manifolds para aplicación en el transporte, almacenamiento y tratamiento de gas natural

Apropiados para cerrar las tuberías de impulsión y para el montaje adicional de equipos de medición de presión y diferencial de presión.

Estos accesorios poseen de forma estándar rosca de husillo exterior y rosca de conexión 1/2 NPT o G 1/2; también es posible suministrar otras conexiones bajo demanda.

Modelo estándar

PN 420 (6.092 psi), asiento metálico o con cono suave, empaquetadura PTFE o anillo tórico FPM para temperaturas de hasta 200° C, material 1.4404/316L.

Opciones

Parte superior de la válvula 'anti-tamper', materiales especiales como Monel®, Hastelloy®, Duplex etc.



VariAS-Block y monobridas

Las series de monobridas y VariAS-Block AS-Schneider

han sido desarrolladas para sustituir el concepto de montaje vigente hasta ahora por un manifold compacto.

La serie de monobridas se puede suministrar como monobridas proceso o como monobridas instrumento.

Las monobridas y los VariAS-Block se pueden suministrar con conexiones según ASME, API, EN o DIN y, como monobrida de cierre, de cierre y venteo (B&B) o de doble cierre y venteo (DB&B). Los modelos Fire Safe y NACE son opcionales.

Características

- Peso reducido
- Estructura compacta
- Carga reducida por las menores vibraciones
- Reducción de los puntos de fuga
- Reducción de los costes de montaje y de mantenimiento



CloseCouplings AS-Schneider

ofrecen soluciones para los problemas que surgen en relación con el montaje tradicional de un transmisor de manifold en el primer cierre de la tubería de impulsión.

La tendencia hacia estos conceptos de montaje directo es el resultado del desarrollo tecnológico de los equipos de medición de presión, que permiten una reducción considerable de los costes de calibración y de mantenimiento.

En comparación con el montaje tradicional con tuberías de impulsión, el concepto de montaje directo 'CloseCouplings de AS-Schneider' ofrece las siguientes ventajas:

- Peso reducido
- Estructura compacta
- Sin tuberías de impulsión
- Reducción de los errores de medición
- Reducción de los puntos de fuga
- Reducción de los costes de montaje y mantenimiento
- Montaje/soldadura en calidad de serie de producción industrial

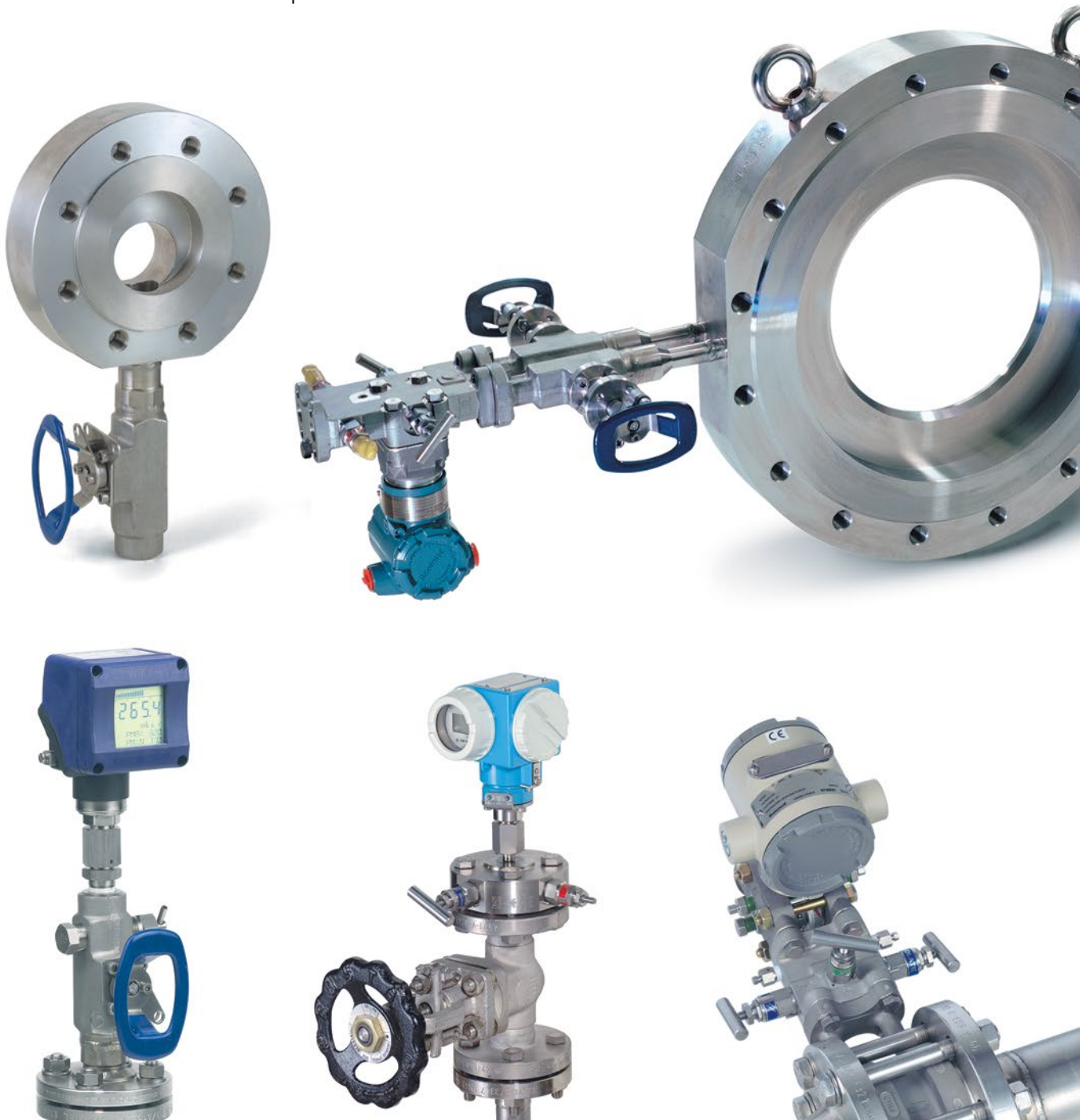

Manifolds EDM para montaje de cajas de protección

Manifolds de 2, 3 y 5 válvulas para uso en el montaje de cajas de protección

Además, estos manifolds también se pueden utilizar con un ángulo para montaje en la pared, en el bastidor o en el tubo.

Son apropiados para cerrar las tuberías de impulsión y para el montaje adicional de equipos de medición de presión y diferencial de presión. Los manifolds EDM poseen de forma estándar rosca de husillo exterior y rosca de conexión 1/2 NPT; también es posible suministrar otras conexiones bajo demanda.

Modelo estándar

PN 420 (6.092 psi), asiento metálico, empaquetadura PTFE para temperaturas de hasta 200° C, estando limitados a 120° C los manifolds que se pueden abrir directamente en la junta de cierre entre el transmisor y el manifold, material 1.4404/316L.

Opciones

Asiento suave, como suave, empaquetadura de grafito, parte superior de la válvula 'anti-tamper', materiales especiales como Monel®, Hastelloy®, Duplex etc.

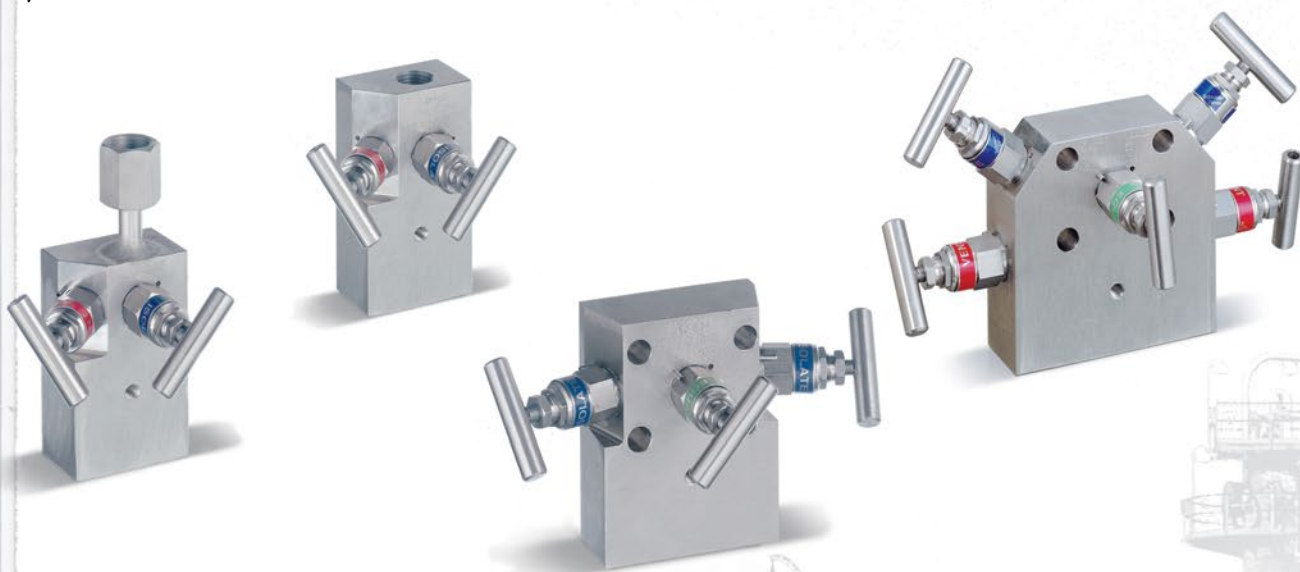

Válvulas de cierre para aplicaciones generales para líquidos, gases y vapor

Apropiadas para el cierre de tuberías de impulsión y como primer cierre.

Se pueden suministrar con conexiones para soldar, conexiones roscadas y con racores roscados.

Cuerpo de la válvula forjada de aceros refractarios, termorresistentes y anticorrosivos.

Presión nominal desde PN 100 hasta PN 700, utilizables con temperaturas de hasta 550° C.



Manifolds, combinaciones manifold-válvulas y válvulas multivías

Manifolds de 2, 3 y 5 válvulas, combinaciones manifold-válvulas y válvulas multivías para aplicaciones generales para líquidos, gases y vapor.

Apropiados para cerrar las tuberías de impulsión y para el montaje adicional de equipos de medición de presión y diferencial de presión.

Los manifolds, las combinaciones manifold-válvulas y válvulas multivías se pueden abrir directamente de acuerdo con la DIN EN 61518 o montar en la tubería de impulsión.

Conexiones a proceso
Roscada o soldada.

Manifolds
PN 420 (6.092 psi), asiento metálico, empaquetadura PTFE para temperaturas de hasta 200°C, estando limitados a 120°C los manifolds que se pueden abrir directamente en la junta de cierre entre el transmisor y el manifold. Para aplicaciones con temperaturas más altas se pueden suministrar empaquetaduras y juntas de grafito. Las válvulas de purga de las combinaciones manifold-válvulas se pueden utilizar con temperaturas de hasta 550°C.

Válvulas multivías
PN 100, manguito de obturación de carbono PTFE.

Materiales
P 250 GH (1.0460) y 1.4571; válvulas de soplado de las combinaciones manifold-válvulas de materiales refractarios.



Valvulería y accesorios para manómetros

Valvulería y accesorios para manómetros

Este grupo de productos comprende válvulas de manómetro normalizadas, válvulas para manómetro, sifones y soportes de equipos de medición, así como protectores contra sobrepresión y amortiguadores de presión.

Además de los materiales estándar, como el latón, el acero y el acero inoxidable, también se pueden suministrar materiales especiales.

Opciones

Modelos con autorización DVGW, NACE, desengrase para uso con oxígeno, fuelle, etc.



Modelos especiales y opciones

AS-Schneider ofrece una amplia gama de accesorios en las opciones más variadas

- De acuerdo con NACE MR0175/ISO15156
- De acuerdo con las normas técnicas para la lucha contra la contaminación del aire (TA-Luft)
- En modelo desengrase para uso con oxígeno
- Para el uso de cloro
- Con fuelle
- Bloqueo por llave
- Con revestimiento de calentamiento
- Materiales especiales
- Con asiento suave o con cono suave
- Válvulas de brida
- Válvulas de bola con brida oval forjada
- Válvulas para aplicaciones cryogénicas
- Válvulas y manifolds desarrollados especialmente para el cliente



Accesorios de montaje y distribuidores de aire

Los distribuidores de aire AS-Schneider se diseñan y fabrican de acuerdo con las exigencias del cliente

Dimensiones del tubo del distribuidor
1" y 2".

Entrada

Brida DIN y ASME o conexiones roscadas

Salidas

- Número de salidas 2–20
- En un lado o en ambos lados
- Montaje estándar con válvulas de bola

Materiales

1.4404 (316L), 1.4571 (316Ti)

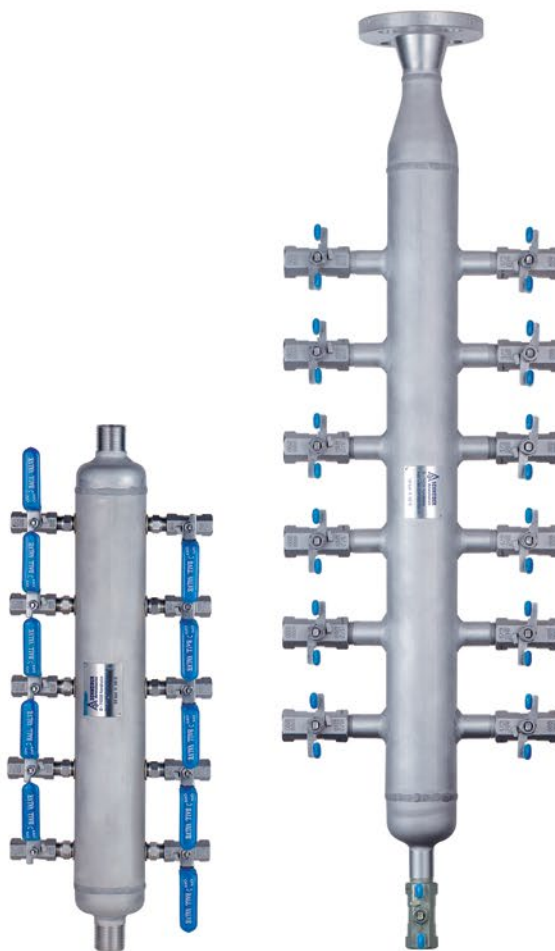

Accesorios de montaje

- Bridas
- Soportes
- Potes de condensación
- Adaptadores orientables para manómetros
- Boquillas
- Válvula de drenaje/ventilación
- Conjuntos de montaje
- Tes
- Adaptadores





schneider

Tailored to Your Business



Armaturenfabrik Franz Schneider GmbH+Co. KG

Bahnhofplatz 12
74226 Nordheim
Deutschland / Alemania

Tel: +49 71 33 101-0
Fax: +49 71 33 101-148



www.as-schneider.com



AS-Schneider Asia-Pacific Pte. Ltd.

998 Toa Payoh North, #04-05
Singapur 318993

Tel: +65 62 51 39 00
Fax: +65 62 51 39 90



www.as-schneider.sg



Armaturenfabrik Franz Schneider SRL

Calle Mihai Viteazu N° 327i
507085 Harman, Distrito Brasov
Rumania

Tel: +40 368 41 40 25
Fax: +40 368 41 40 26



www.as-schneider.ro



AS-Schneider Middle East FZE

Apartado postal 18749
Dubái
Emiratos Árabes Unidos

Tel: +971 4 880 85 75
Fax: +971 4 880 85 76



www.as-schneider.ae