

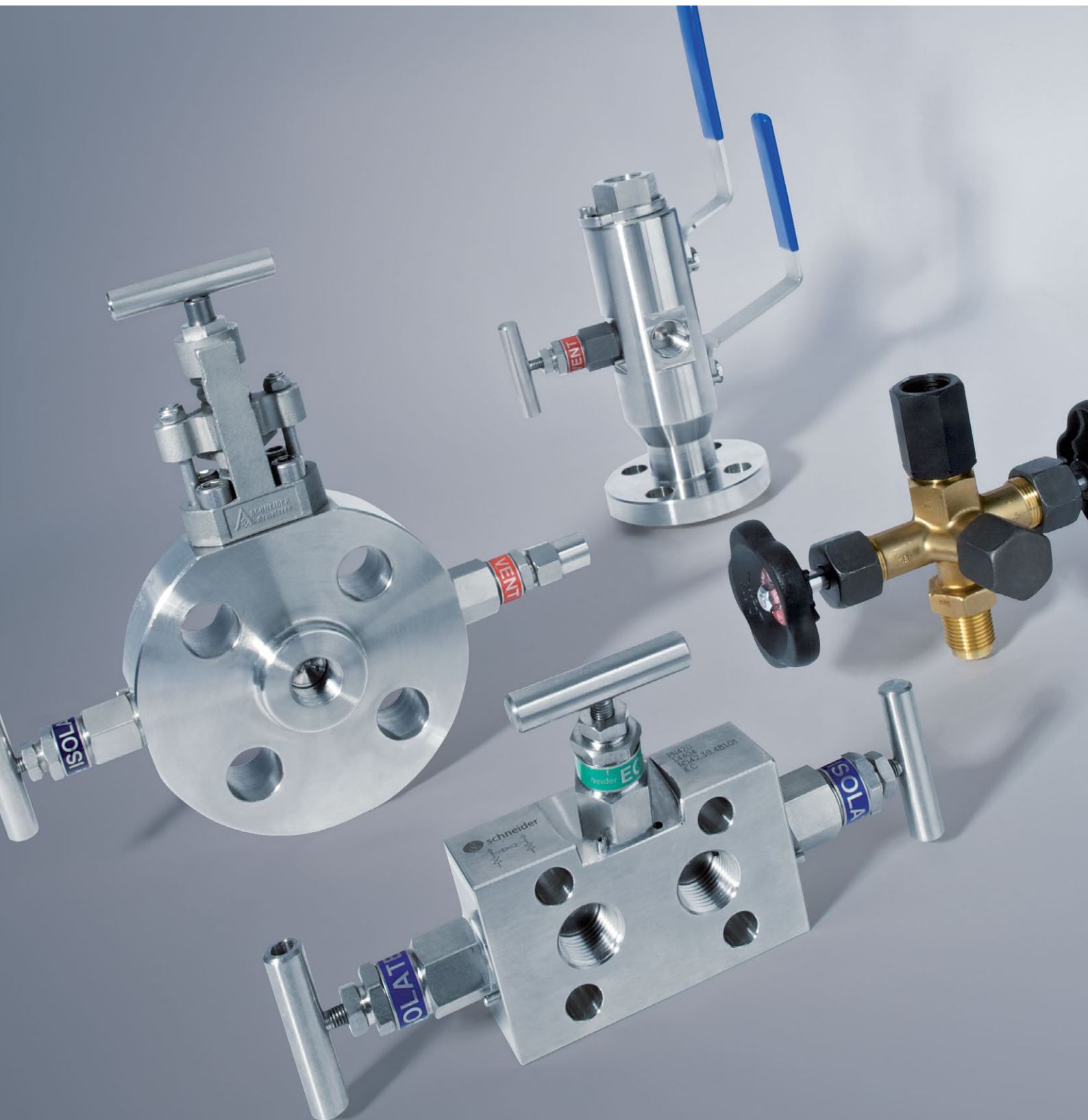

Instrumentventiler

Produktübersicht



AS-Schneider – Kort tillbakablick

Familjeföretaget AS-Schneider grundades 1875. Företaget har idag ca 300 medarbetare och är världsledande tillverkare av industriventiler för mät- och reglerteknik. AS-Schneider har berikat branschen med teknologisk mångfald och talrika innovationer.

Skräddarsytt för din applikation

Vi anpassar våra produkter till kundernas specifika behov, vi sammanställer en genomtänkt ventilportfölj och fungerar som kompetent kontaktpartner och pålitligt stöd, såväl under som efter projektets genomförande.

Våra produktområden

Utveckling, tillverkning och försäljning av ventiler och tillbehör för mät- och reglerteknik

Ventilerna används för det mesta vid mätning av tryck och differenstryck inom alla slags anläggningar:

Olje- och gasindustrin Upstream: Onshore och offshore-transport
Midstream: Transport, lagring och komprimering av naturgas
Downstream: Raffinaderier och petrokemisk industri

Kemisk industri

Energiproduktion Konventionella kraftverk, kärnkraftverk, anläggningar för rökgaskondensering

Andra typer av anläggningar Soppförbränningsstationer, anläggningar för avsaltning av havsvatten, stålverk, anläggningar för cementproduktion, osv.

Utveckling, tillverkning och försäljning av ventiler för stordieselmotorer

AS-Schneider levererar bl.a. indikator- och säkerhetsventiler till tillverkare av stordieselmotorer (fartygsmotorer, elproduktion).

AS-Schneider är världsmarknadsledande inom sitt specialområde.

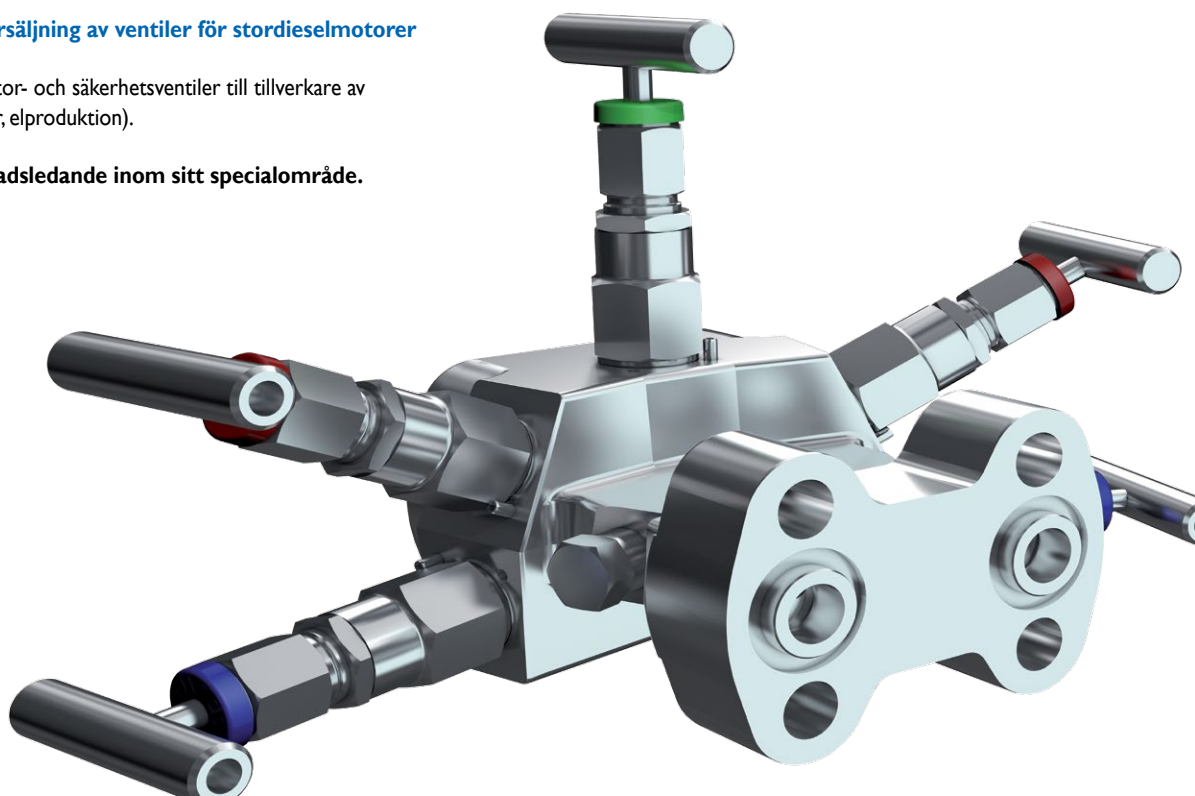

Avstängningsventiler E-programmet

Avstängningsventiler för allmänna tillämpningar för flytande och gasformiga medier

Lämpliga för avstängning av impulsledning och för montering av tryckmättningsinstrument. Ventilerna har som standard utanpåliggande spindelgånga och anslutningsgånga 1/2 NPT, andra anslutningar kan levereras på förfrågan.

Standardutförande

PN 420 (6.092 psi), metalliskt säte, PTFE-packning för temperaturer upp till 200° C, Material 1.4404/316L.

Tillval

PN 700 (10.000 psi), mjuktätande säte, mjuktätande kägla, grafitpackning för temperaturer upp till 550° C, kan monteras i kopplingslåda, låsbart ventilöverstycke, specialmaterial som Monel®, Hastelloy®, Duplex osv.

Monel® är ett registrerat varumärke som tillhör Inco Alloys International, Inc.

Hastelloy® är ett registrerat varumärke som tillhör Haynes International, Inc.



Ventilblock E-programmet

Ventilblock med 2, 3 och 5 portar för generella tillämpningar för flytande och gasformiga medier

Lämpliga för avstängning av impulsledningarna och montering av mätinstrument för tryck och differenstryck.

Dessa ventilblock är lämpliga för montering direkt mot fläns enligt DIN EN 61518 eller i impulsledningarna. Ventilerna har som standard utanpåliggande spindelgång och anslutningsgång 1/2 NPT, andra anslutningar kan levereras på förfrågan.

Standardutförande

PN 420 (6.092 psi), metalliskt säte, PTFE-packning för temperaturer upp till 200° C. Ventilblocken kan monteras direkt mot flänsen på tätningssättet mellan mätgivare och ventilblock och är begränsade till 120° C, material 1.4404/316L.

Tillval

PN 700 (10.000 psi), mjuktätande säte, mjuktätande kägla, grafitpackning för temperaturer upp till 550° C, låsbart ventilöverstycke, specialmaterial som Monel®, Hastelloy®, Duplex osv.

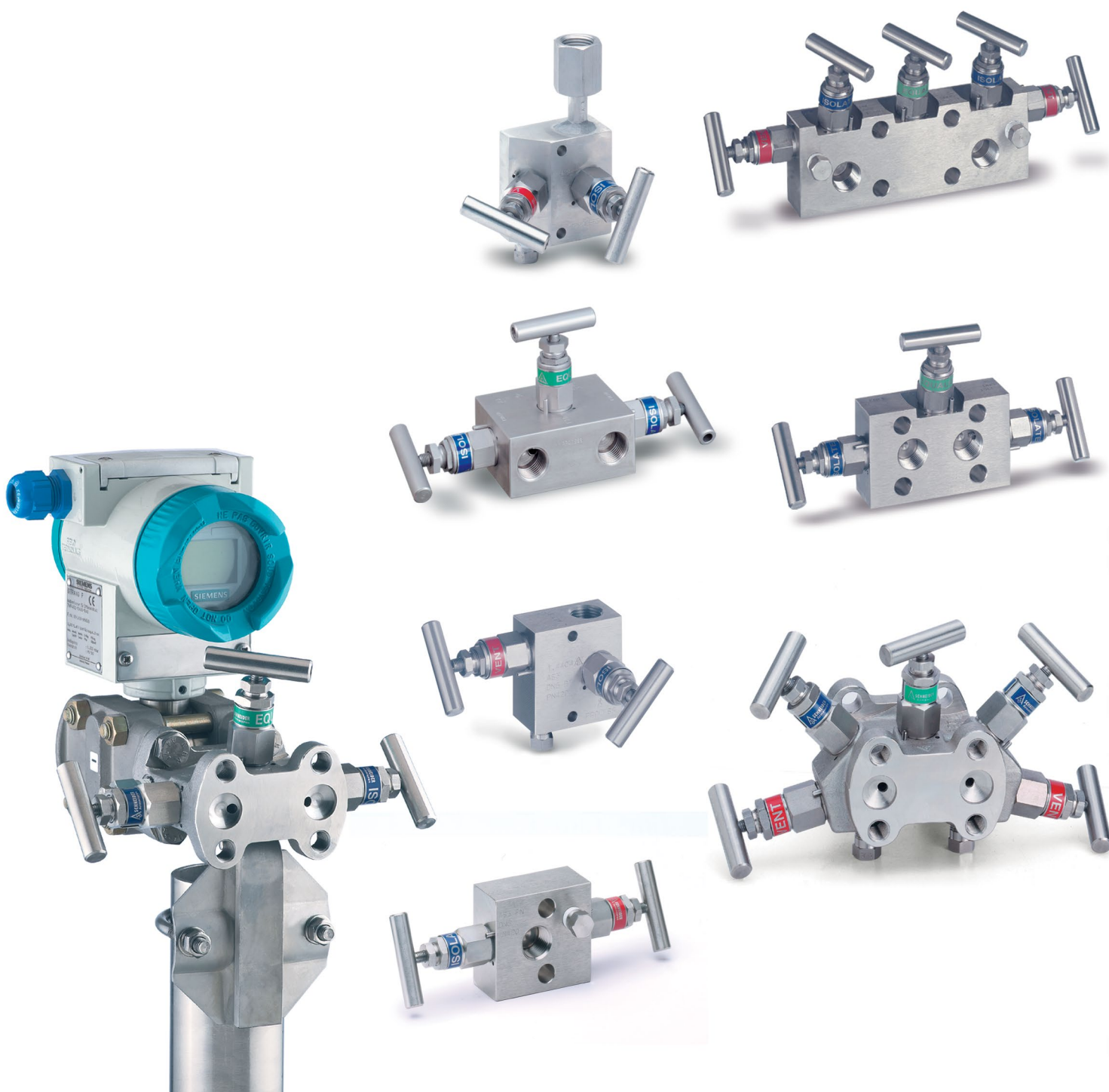

Integrerade Ventilblock

Den kompakta, lätta enheten reducerar konstruktionskostnaderna samt monterings- och provningskostnaderna i anläggningen. Potentiella läckageställen är minimerade.

Standardutförande

PN 420 (6.092 psi), metalliskt säte, PTFE-packning för temperaturer upp till 200° C, Material 1.4404/316L.

Tillval

PN 700 (10 000 psi), mjuktätande säte, mjuktätande kägla, grafitpackning, läsbart ventilöverstycke, specialmaterial som Monel®, Hastelloy®, Duplex osv.

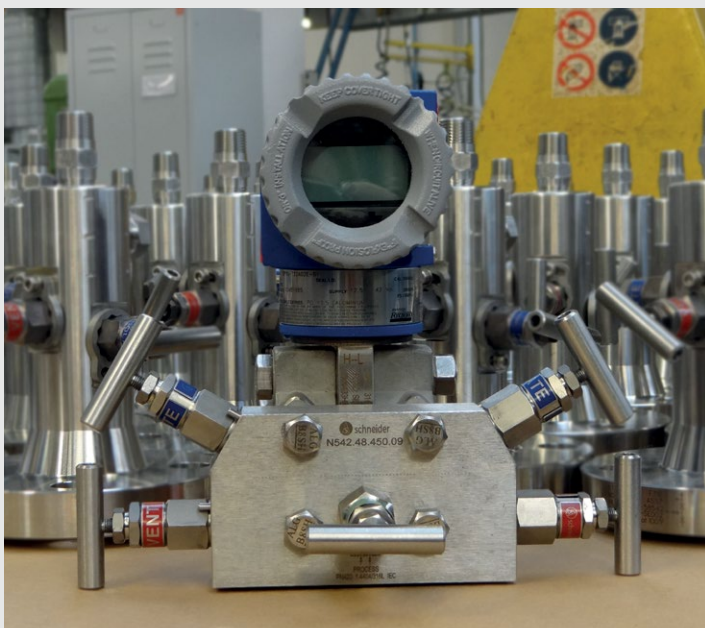
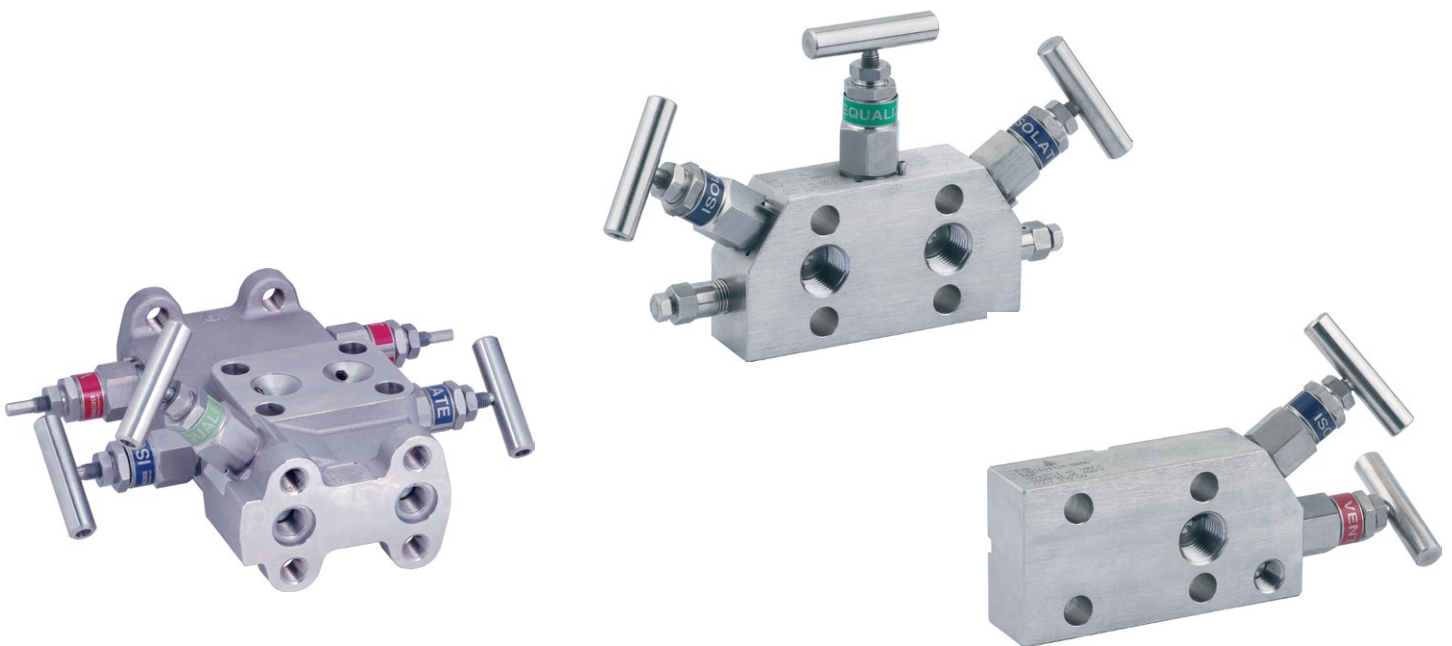

Ventiler enligt ASME B 31.1

Avstängningsventiler och Ventilblock enligt föreskrifterna i ASME B 31.1

Lämpliga för avstängning av impulsledningar och montering av mätinstrument för tryck och differenstryck.

Dessa ventilblock är lämpliga för montering direkt mot fläns enligt DIN EN 61518 eller i impulsledning.

Ventilerna har som standard utanpåliggande spindelgånga och anslutningsgånga 1/2 NPT, andra anslutningar kan levereras på begäran.

- Tryck- och temperaturkrav enligt ASME B 16.34 Class 2500
- Materialkrav enligt ASTM, ventilhusmaterial A 479-316 eller A 105
- Märkning enligt MSS SP-25
- Tryckprovning enligt MSS SP-61
- Ventilöverstycke med säkringsbricka och grafitpackning

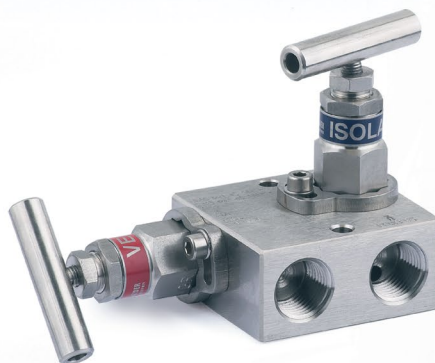
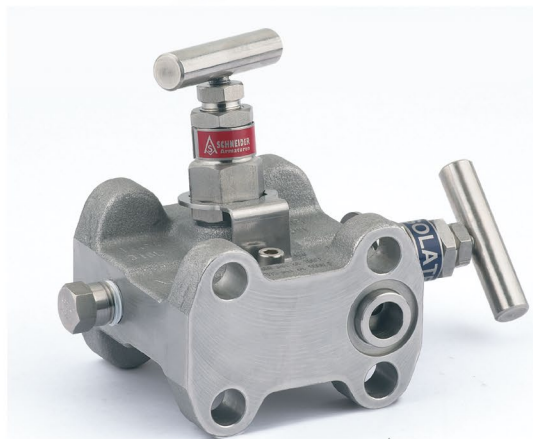
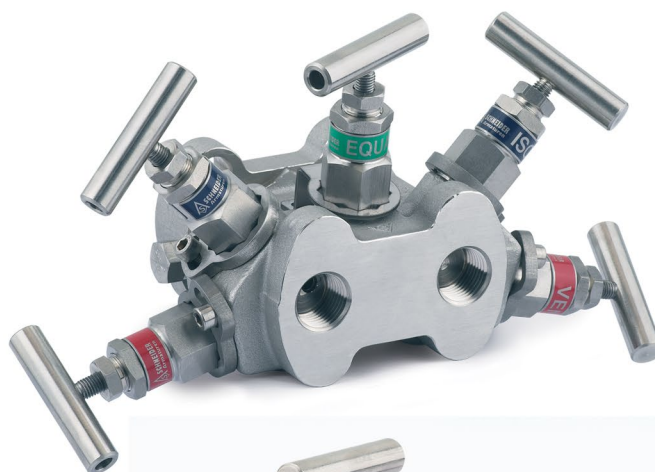
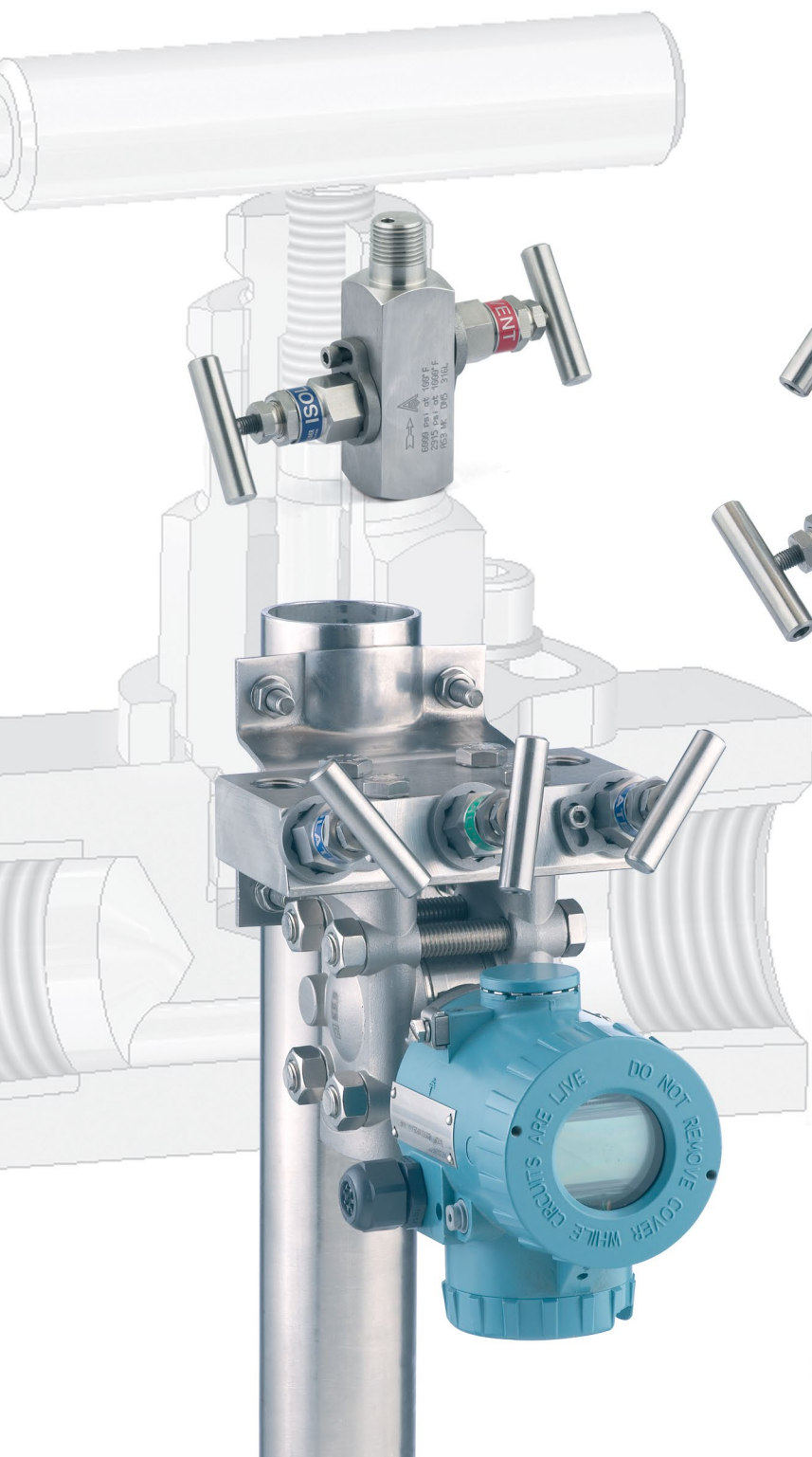

Ventilblock för användning vid transport, lagring och bearbetning av naturgas

Lämpliga för avstängning av impulsledningar och montering av mätinstrument för tryck och differenstryck.

Ventilerna har som standard utanpåliggande spindelgånga och anslutningsgånga 1/2 NPT eller G1/2, andra anslutningar kan levereras på förfrågan.

Standardutförande

PN 420 (6.092 psi), metalliskt säte eller med mjuktätande kägla, PTFE-packning eller FPM O-Ring för temperaturer upp till 200° C, material 1.4404/316L.

Tillval

Läsbart ventilöverstycke, specialmaterial som Monel®, Hastelloy®, Duplex osv.

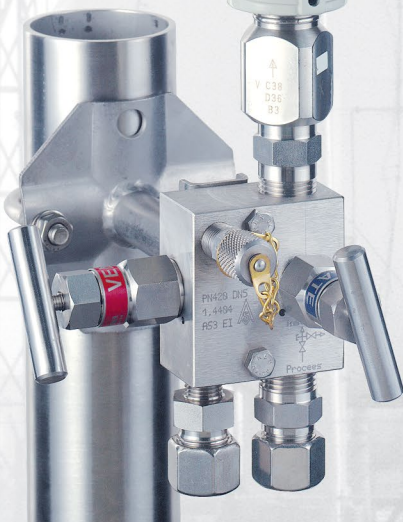
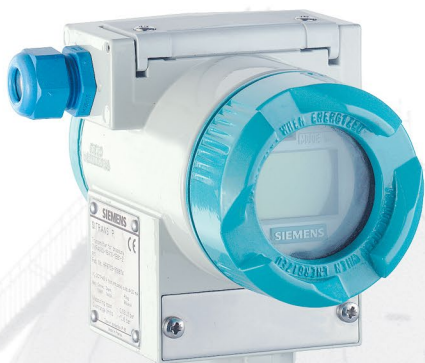
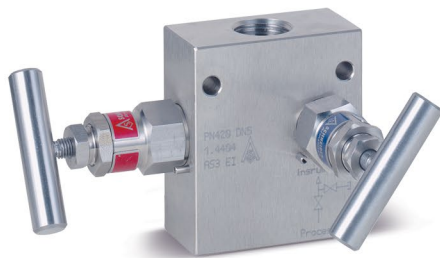

VariAS-Block och Monofläns

AS-Schneider Monofläns-Serier och VariAS-Block

har utvecklats för att ersätta det hittillsvarande monteringskonceptet med ett kompakt ventilblock.

Monofläns-serien kan levereras som process- och instrument-monofläns.

Monofläns och VariAS-Block kan levereras med anslutningar enligt ASME, API, EN eller DIN och som block-, block&bleed- eller dubbel block&bleed-konstruktion. Firesafe- och NACE-utföranden som tillval.

Egenskaper

- Viktbesparande
- Kompakt konstruktion
- Minskad belastning genom minskade vibrationer
- Färre läckageställen
- Minskade monterings- och servicekostnader



AS-Schneider Direkt Anslutning

Erbjuder lösningar för de problem som uppträder i samband med konventionellt montage av rotventil, impulsledning-ventilblock-transmittar.

Trenden mot koncept med direktmontering har kommit som resultat av den tekniska vidareutvecklingen av tryckmätinstrument, som möjliggör avsevärt reducerade service- och kalibreringskostnader.

Direktmontagekonceptet 'AS-Schneider Direkt Anslutning' erbjuder följande fördelar jämfört med konventionell montering med impulsledningar:

- Viktbesparande
- Kompakt konstruktion
- Inga impulsledningar
- Färre och mindre mätfel
- Färre läckageställen
- Minskade monterings- och servicekostnader
- Montering/svetsning i industritillverkad seriekvalitet

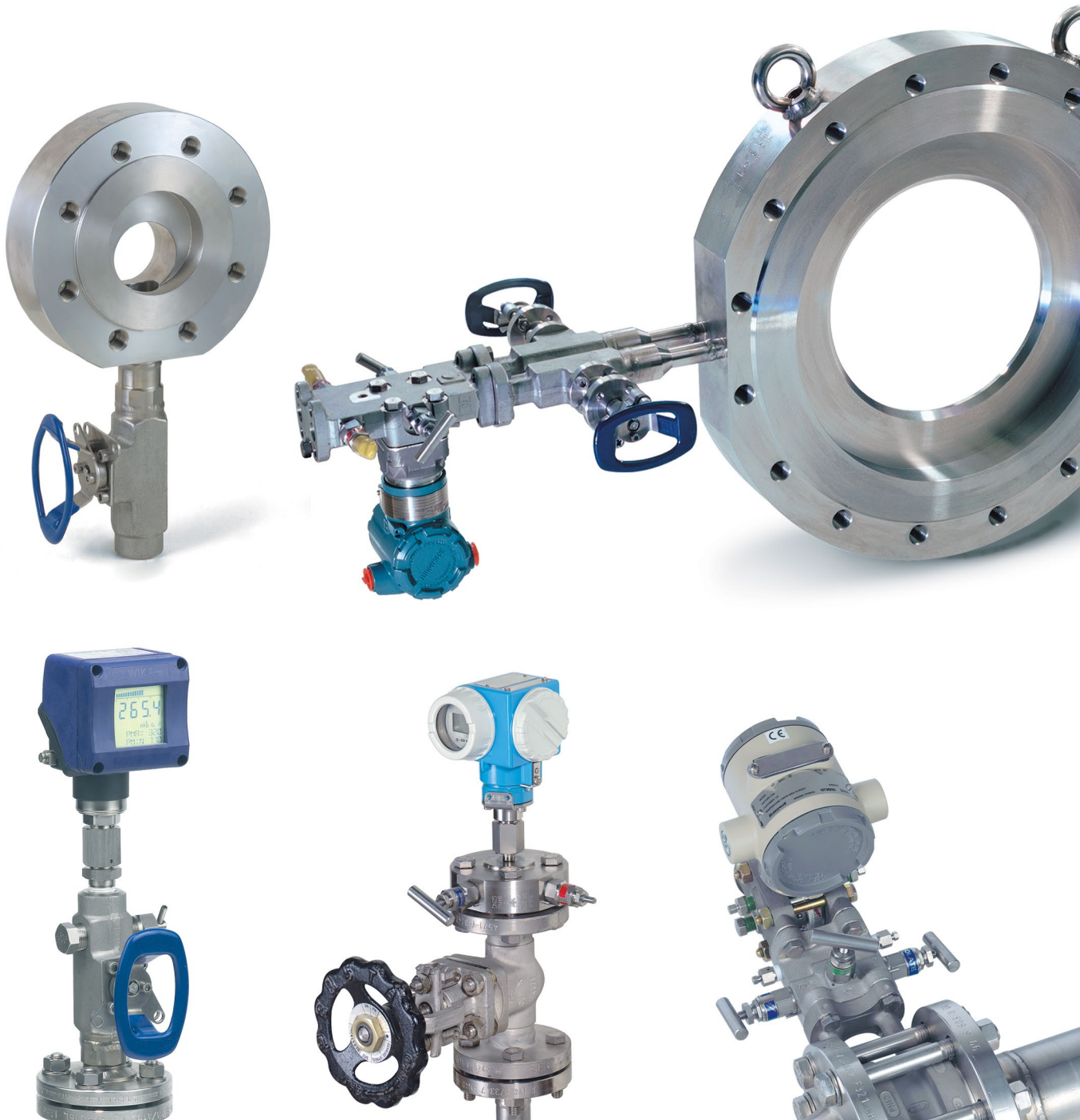

EDM-Ventilblock för montering i transmitterlådor

Ventilblock med 2, 3 och 5 portar för montering i skyddslådor

Vid användning av monteringsvinklar kan ventilblocken också användas för vägg-, stativ- eller rörmontage.

Lämpliga för avstängning av impulsledningar och montering av mätinstrument för tryck och differenstryck. EDM-ventilblocken har som standard utanpåliggande spindelgånga och anslutningsgånga 1/2 NPT, andra anslutningar kan levereras på förfrågan.

Standardutförande

PN 420 (6.092 psi), metalliskt säte, PTFE-packning för temperaturer upp till 200° C. Dessa ventilblock kan monteras direkt mot flänsen på tätningsstället mellan mätgivare och ventilblock och är begränsade till 120° C.

Material 1.4404/316L.

Tillval

Mjuktätande säte, mjuktätande kägla, grafitpackning, låsbart ventilöverstycke, specialmaterial som Monel®, Hastelloy®, Duplex osv.

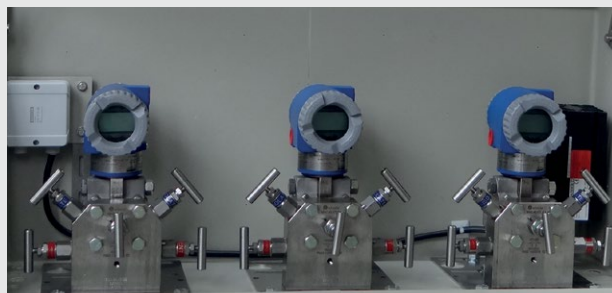
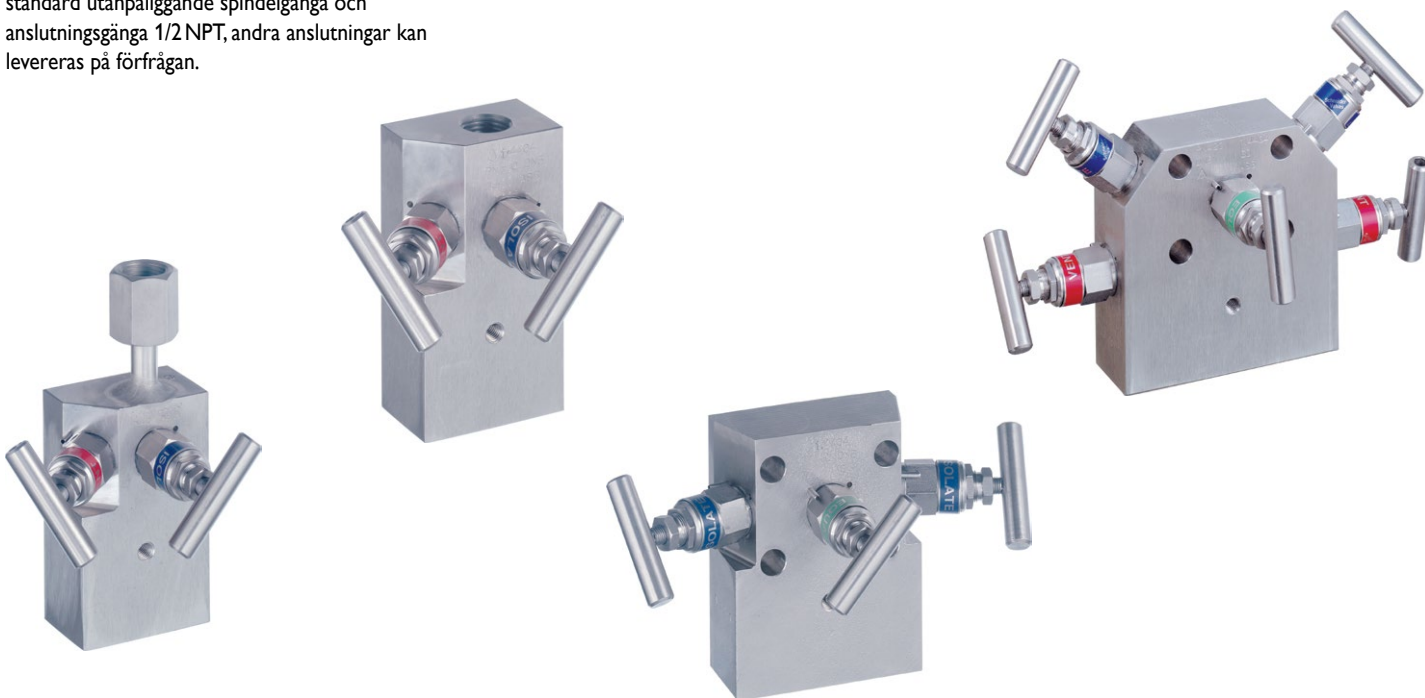

Avstängningsventiler för allmänna tillämpningar för flytande och ångformiga medier

Lämpliga för avstängning av impulsledningen och som rotventil.

Kan erhållas med svetsförband, gänganslutningar och rörförskruvningar.

Smidda ventilhus av värmefasta, högvärmefasta och korrosionshårdiga stål.

Nominella trycksteg från PN 100 till PN 700, kan användas vid temperaturer upp till 550°C.



Ventilblock, ventilkombinationer och avstängningsventiler

Ventilblock med 2, 3 och 5 Portar, ventilblock, ventilkombinationer och avstängningsventiler för allmänna tillämpningar för flytande, gasformiga och ångformiga medier

Lämpliga för avstängning av impulsledningar och montering av mätinstrument för tryck och differenstryck.

Ventilblock, ventilkombinationer och omkopplingskranar lämpliga för montering direkt mot fläns enligt DIN EN 61518 eller för montering i impulsledningen.

Processanslutningar
Rörförskruvning eller svetsförband.

Ventilblock
PN 420 (6.092 psi), metalliskt säte, PTFE-packning för temperaturer upp till 200° C. Dessa ventilblock kan monteras direkt mot flänsen på tätningstället mellan mätgivare och ventilblock och är begränsade till 120° C.

För användning vid högre temperaturer kan grafitpackningar och grafitätningar levereras. Utblåsventilerna i ventilblock-kombinationerna klarar temperaturer upp till 550° C.

Omkopplingskranar
PN 100, tätningbusning av PTFE-kol.

Material
P250 GH (1.0460) och 1.4571, utblåsventilerna i ventilblock-kombinationer av högvärmefasta material.



Manometerventiler och tillbehör

I dessa produktgrupper ingår standardiserade manometerventiler, manometerkranar, vattensäck-rör och mätinstrumenthållare samt övertrycks-skyddsanordningar och stötdämpande komponenter.

Standardmaterial för ventiler och tillbehör är mässing, stål och rostfritt stål men de kan också levereras i specialmaterial.

Tillval

Utföranden med DVGW-godkännande, NACE, olje- och fettfri för syre, med blåsbälg osv.



Specialutföranden och tillval

Armaturenfabriken Franz Schneider erbjuder en mängd olika typer av ventiler och ett brett tillvalssortiment

- Enligt NACE MR0175/ISO15156
- Enligt TA-Luft
- I olje- och fettfritt utförande för syre
- För användning i kombination med klor
- Med bläsbälg
- Låsbara
- Med värmemantel
- Specialmaterial
- Med mjuktätande säte eller mjuktätande kägla
- Flänsventiler
- Kulkranar med påsmidd oval fläns
- Ventiler för låga temperaturer
- Ventiler och ventilblock som tas fram enligt kundönskemål

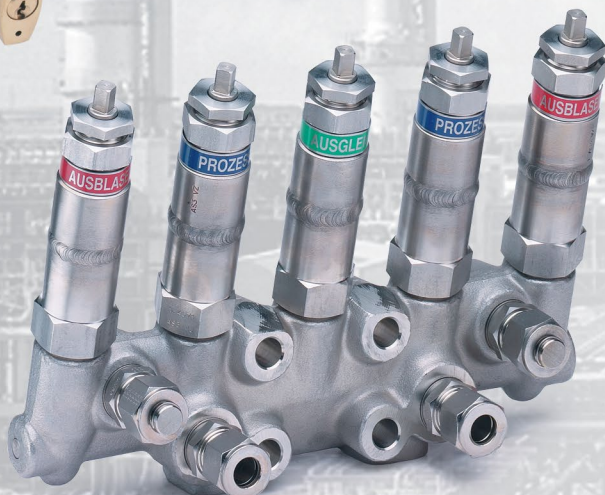
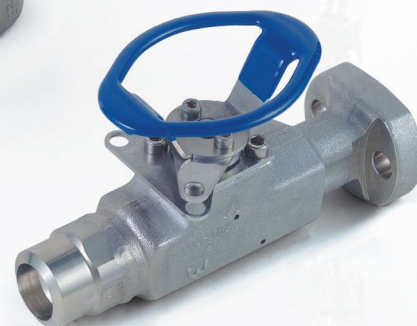

AS-Schneider Luftfördelare konstrueras och tillverkas enligt kundens krav

Dimensioner fördelarrör
1" och 2".

Ingång
DIN- och ASME-flänsar eller gänganslutningar

Utgångar

- Antal utgångar 2–20
- Enkelsidig eller dubbelsidig
- Standardmontering med kulkrantar

Material

1.4404 (316L), 1.4571 (316Ti)

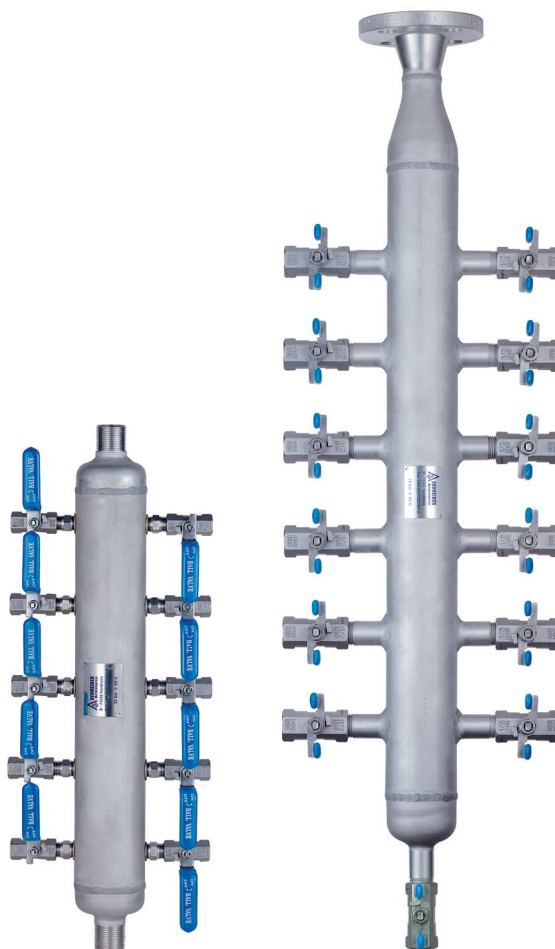

Montagetillbehör

- Flänsar
- Fästvinklar
- Utjämningskärl
- Förskruvningar för manometrar
- Nipplar
- Avluftningsventiler
- Tillbehörssatser för ventilblock
- T-stycken
- Anslutningsstycken

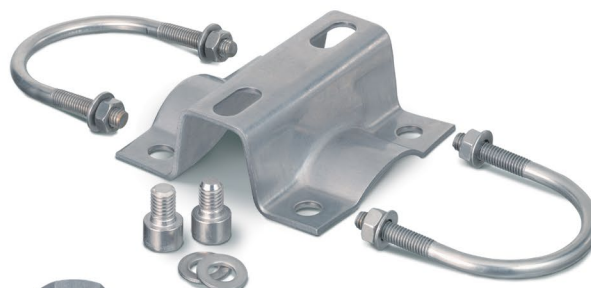

 **Armaturenfabrik Franz Schneider
GmbH + Co.KG**

Bahnhofplatz 12 | 74226 Nordheim
Tyskland / German

Tel: +49 7133 101-0

Fax: +49 7133 101-148



www.as-schneider.com

 **AS-Schneider Asia-Pacific Pte. Ltd.**

970 Toa Payoh North, #02-12/14/15
Singapore 318992

Tel: +65 62 51 39 00

Fax: +65 62 51 39 90



www.as-schneider.sg

 **Armaturenfabrik Franz Schneider SRL**

Str. Mihai Viteazu, Nr. 327i | 507085 Harman
Jud. Braşov | Rumänien

Tel: +40 368 41 40 25

Fax: +40 368 41 40 26



www.as-schneider.ro

 **AS-Schneider Middle East FZE**

P.O. Box 18749 | Dubai
Förenade Arabemiraten

Tel: +971 4 880 85 75

Fax: +971 4 880 85 76



www.as-schneider.ae

 **AS-Schneider America, Inc.**

17421 Village Green Dr | Houston, TX 77040
United States of America

Tel: +1 281 2 58 42 63

Fax: +1 281 5 06 79 35



www.as-schneider.com

Vår partner i Sverige:**Gustaf Fagerberg AB**

P.O. Box 12105
SE 402 41 Göteborg
Schweden

Tel: +46 31 69 37 00
<http://www.fagerberg.se>